

BREMEN[®]

QUALITÄT UND DESIGN.

CATÁLOGO 2024





Visita **brementools.com**
y conocé las últimas novedades

Av. Gral. Juan Domingo Perón 4749
Benavídez, Buenos Aires
0810-777-BREMEN (2736)

QUALITÄT UND DESIGN.

En BREMEN® creemos que el desafío de un profesional es crear nuevas soluciones aplicando todo su talento.

Esta búsqueda de la perfección es lo que nos inspira cuando pensamos cada una de nuestras herramientas. Calidad, diseño y confianza son los atributos esenciales que conforman nuestra identidad hace más de 30 años.

CALIDAD

Estamos comprometidos con la excelencia y valoramos las necesidades de quienes nos eligen. La calidad es una constante en cada etapa del desarrollo de nuestros productos.

DISEÑO

Pensamos que el trabajo de un profesional es un arte, por eso cada uno de nuestros productos busca promover la inspiración. Nuestro foco en el diseño es el resultado de esta concepción.

CONFIANZA

La confianza es el cimiento de las relaciones, las que construimos cada vez que alguien nos elige. El respaldo de nuestros productos tiene el aval de nuestra trayectoria.

CATEGORIAS

Novedades

Manuales

Alicates & Pinzas
Bocallaves & Accesorios
Torquímetros
Llaves
Destornilladores
Puntas
Automotor
Construcción en Seco
Cucharas de Albañil
Espátulas
Medición & Trazado
Cuchillas
Arcos de Sierra
Martillos
Limas
Remachadoras
Soldadura
Serruchos
Ingletadora
Formones
Prensa para Carpintero
Engrampadoras
Cortapernos & Tijeras
Bombas de Trasvase
Aparejos a Cadena
Herramientas Varias
Repuestos
Exhibidores

Insumos & Accesorios

Accesorios para Taladro
Cepillos
Cintas Selladoras
Discos
Fresas para Madera
Hojas de Calar
Hojas de Sierra
Lijas
Machos, Cojinetes & Terrajas
Mechas
Precintos
Puntas & Cinceles
Puntas Montadas
Sierras Copa

Neumáticas

Accesorios para Compresor
Amoladoras Neumáticas
Arenadoras
Clavadoras
Cortadoras
Engrampadoras
Graseras
Lijadoras
Llaves de Crique
Llaves de Impacto
Pistolas para Pintar
Remachadoras
Repuestos
Taladros

CATEGORIAS

Hidráulicas

Criquet Carro

Candados

Candados de Aluminio
Candado de Bronce

Termos

Mates
Repuestos
Termos Deportivos
Termos Pico Cebador

Poda & Jardín

Arco Montaraz
Barrehojas
Hachas
Herramientas de Jardinería
Rastrillos
Repuestos
Riego
Tijeras

Fijaciones Mecánicas

Bulones
Fijaciones para Hormigón
Tirafondos
Tornillos Autoperforantes
Tuercas

NOVEDADES	7
MANUALES	43
Alicates & Pinzas	44
Aparejos a Cadena	250
Arcos de Sierra	214
Automotor	164
Bocallaves & Accesorios	58
Bombas de Tránsito	248
Construcción en Seco	184
Cortapernos & Tijeras	244
Cucharas de Albañil	192
Cuchillas	210
Destornilladores	128
Engrampadoras	240
Espátulas	194
Exhibidores	263
Formones	236
Herramientas Varias	252
Ingletadora	232
Limas	222
Llaves	104
Martillos	218
Medición & Trazado	196
Prensa para Carpintero	238
Puntas	140
Remachadoras	226
Repuestos	259
Serruchos	230
Soldadura	228
Torquímetros	106
INSUMOS & ACCESORIOS	277
Accesorios para Taladro	326
Cepillos	316
Cintas Selladoras	368
Discos	280
Fresas para Madera	346
Hojas de Calar	362
Hojas de Sierra	360
Lijas	330
Machos, Cojinetes & Terrajas	336
Mechas	296
Precintos	371
Puntas & Cinceles	324
Puntas Montadas	358
Sierras Copa	312
NEUMÁTICAS	377
Accesorios para Compresor	378
Amoladoras Neumáticas	379

Arenadoras	381
Clavadoras	382
Cortadoras	382
Engrampadoras	383
Graseras	383
Lijadoras	384
Llaves de Crique	384
Llaves de Impacto	385
Pistola para Sopletear	394
Pistolas para Pintar	390
Remachadoras	394
Repuestos	395
Taladros	395
HIDRÁULICAS	403
Crique Carro	404
CANDADOS	407
Candado de Bronce	410
Candados de Aluminio	408
TERMOS	415
Mates	422
Repuestos	423
Termos Pico Cebador	416
Termos Deportivos	420
PODA & JARDÍN	425
Arco Montaraz	430
Barrehojas	431
Hachas	429
Herramientas de Jardinería	431
Rastrillos	432
Repuestos	433
Riego	432
Serruchos	429
Tijeras	426
FIJACIONES MECÁNICAS	439
Bulones	440
Fijaciones para Hormigón	478
Tirafondos	472
Tornillos Autoperforantes	465
Tuercas	458
TABLA DE EQUIVALENCIAS	476
HERRAMIENTAS AISLADAS	479
GLOSARIO	484

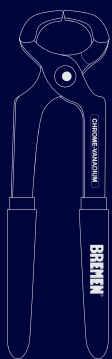
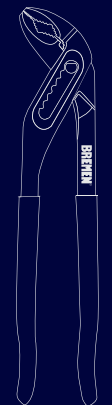
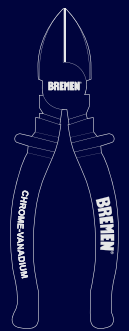
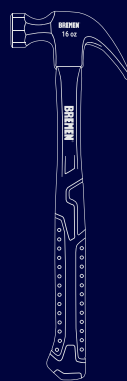
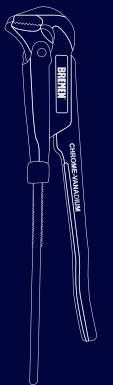
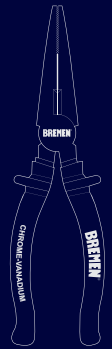
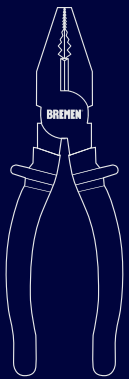
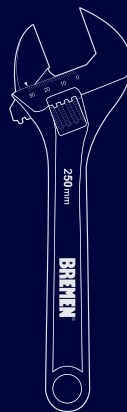
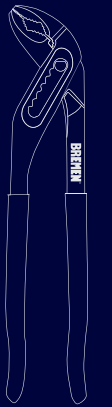
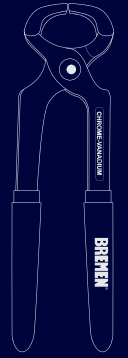
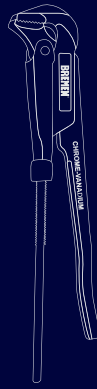
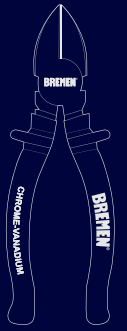
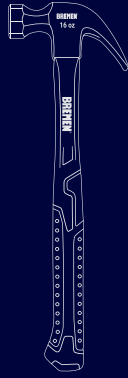
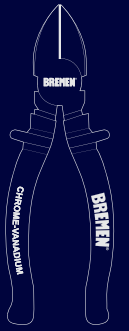
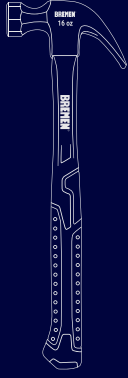
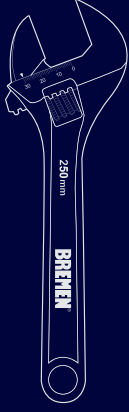
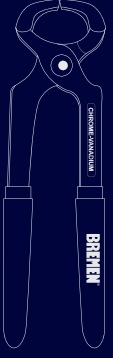
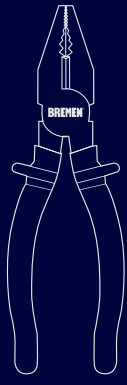
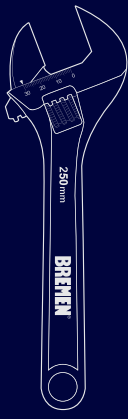
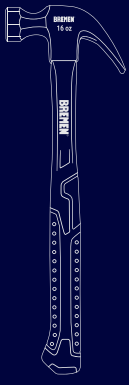

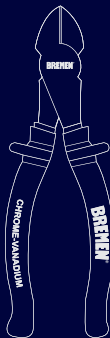
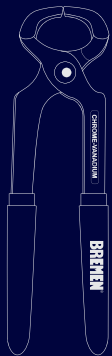
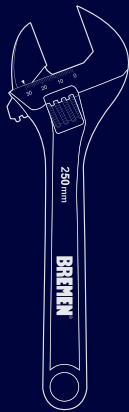
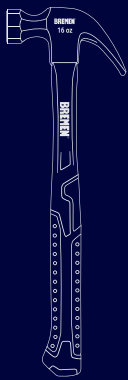

Novedades

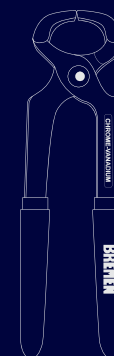
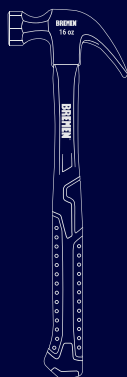
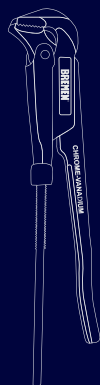
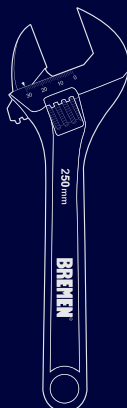
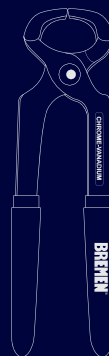
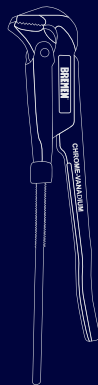
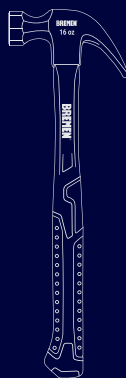
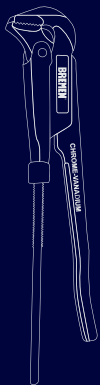

Bocallave Sacabujía Articulada



CÓDIGO	ENCASTRE	BOCALLAVE ESTRIADA	LONGITUD	MATERIAL	PIEZAS	UNIDAD POR CAJA	UNIDAD POR BULTO	
7792	3/8"	14 mm	88 mm	Cr-V	1	20	160	

Pinza con Yunque

Para mosaiquismo



CÓDIGO	RANGO DE CORTE	MATERIAL	PRESENTACIÓN	UNIDAD POR CAJA	UNIDAD POR BULTO
7837	1 a 6 mm	CW	Blister	6	60

Pinza tipo Tenaza

Para mosaiquismo



CÓDIGO	RANGO DE CORTE	MATERIAL	PRESENTACIÓN	UNIDAD POR CAJA	UNIDAD POR BULTO
7838	1 a 6 mm	CW	Blister	6	60

Pinza con Doble Disco

Para mosaiquismo



CÓDIGO	RANGO DE CORTE	MATERIAL	PRESENTACIÓN	UNIDAD POR CAJA	UNIDAD POR BULTO
7839	1 a 6 mm	CW	Blister	6	60

Repuesto Filo Circular

Cód. 7839



CÓDIGO	PIEZAS
7841	2

Repuesto Tope plástico y Filo Circular

Cód. 7837



CODIGO	PIEZAS
7842	4

Electrodos 6013

Electrodo tipo punta azul.



CÓDIGO	DIÁMETRO	PRESENTACIÓN	LARGO	CORRIENTES ADMITIDAS	ENVASE
7983	2.0 mm	1 kg	300 mm	CA / CC - / CC+	Paquete
7984	2.0 mm	5 kg	300 mm	CA / CC - / CC+	Caja
7985	2.5 mm	1 kg	350 mm	CA / CC - / CC+	Paquete
7986	2.5 mm	5 kg	350 mm	CA / CC - / CC+	Caja
7987	3.2 mm	1 kg	350 mm	CA / CC - / CC+	Paquete
7988	3.2 mm	5 kg	350 mm	CA / CC - / CC+	Caja

Electrodos 7018

Electrodo tipo punta verde.



CÓDIGO	DIÁMETRO	LARGO	PRESENTACIÓN
7989	2.5 mm	3300 mm	5 kg
7990	3.2 mm	350 mm	5 kg
7991	4 mm	400 mm	5 kg

PRESENTACIÓN | CARGA MÁXIMA | CORRIENTES ADMITIDAS
 Caja | 70.000 psi | CA / CC+

Alambres Flux



CÓDIGO	DIÁMETRO	PRESENTACIÓN
7992	0.8 mm	1 kg
7993	0.8 mm	5 kg
7994	0.9 mm	1 kg
7995	0.9 mm	5 kg

Cumple con las normas AWS A5.20

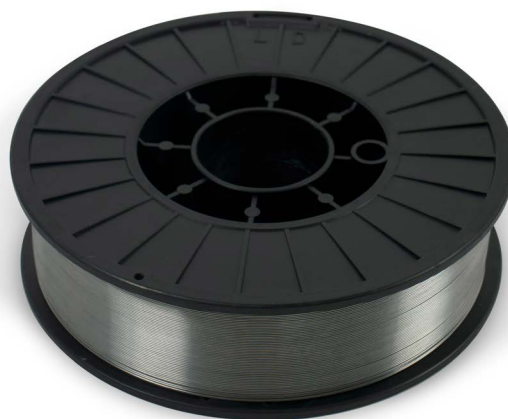

PRESENTACIÓN	CARGA MÁXIMA	CORRIENTE ADMITIDA	UNIDAD POR BULTO
Caja	70.000 psi	CC+	100

Tenaza Armador

Medio Corte (Mordaza con Filo / Plana)
Mordaza 35 mm
Largo 304 mm (12")



CÓDIGO	MEDIDA	MATERIAL	UNIDAD POR CAJA
7945	12"	Cr-V	6

Hojas de Calar para Metal



CÓDIGO	MODELO	ENCASTRE	MATERIAL DE CORTE	CAPACIDAD DE CORTE	PASO DE DIENTES	UNIDAD POR BULTO
7978	T218A	T	HSS	1 a 3 mm	1.1 a 1.5 mm	100

Hojas de Calar para Madera



CÓDIGO	MODELO	CAPACIDAD DE CORTE	PASO DE DIENTES
7975	T308B	5 a 100 mm	4 mm
7976	T344D	10 a 135 mm	4 mm
7977	T744D	3 a 30 mm	2.2 mm

ENCASTRE: T | MATERIAL DE CORTE: HCS | UNIDAD POR BULTO: 100

Hojas de Calar en Juego



Contenido:

- 2 T118A (Para Metal)
- 2 T119BO (Para Madera)
- 2 T101D (Para Madera)
- 2 T244D (Para Madera)
- 2 T101B (Para Madera)

CÓDIGO: 7979 | PIEZAS: 10 | ENCASTRE: T | PRESENTACIÓN: Blister | UNIDAD POR BULTO: 20

Juego de Bocallave con Accesorios

Modelo Milimétrico
Cierre Metálico. Caja Reforzada

Contenido:

15 Bocallaves Hexagonales de encastre 1/2" 5/16", 3/8", 7/16", 1/2", 9/16", 5/8", 11/16", 3/4", 13/16", 7/8", 15/16", 1", 1-1/16", 1-3/16", 1-1/4"

2 bocallaves sacabujía 5/8" y 13/16"

2 barras de extensión 125 mm y 250 mm

1 llave crique encastre 1/2" 72 dientes.

1 adaptador de 3 funciones.

1 movimiento universal.



CÓDIGO	ENCASTRE	MEDIDA	MATERIAL	PRESENTACIÓN	PIEZAS	UNIDAD POR BULTO
7938	3/8"	MM	Cr-V	Caja	26	4

Juego de Bocallave con Accesorios

Modelo SAE
Cierre Metálico. Caja Reforzada

Contenido:

15 Bocallaves Hexagonales de encastre 1/2" 5/16", 3/8", 7/16", 1/2", 9/16", 5/8", 11/16", 3/4", 13/16", 7/8", 15/16", 1", 1-1/16", 1-3/16", 1-1/4"

2 bocallaves sacabujía 5/8" y 13/16"

2 barras de extensión 125 mm y 250 mm

1 llave crique encastre 1/2" 72 dientes.

1 adaptador de 3 funciones.

1 movimiento universal.



CÓDIGO	ENCASTRE	MEDIDA	MATERIAL	PRESENTACIÓN	PIEZAS	UNIDAD POR BULTO
7941	1/2"	SAE	Cr-V	Caja	22	5

Acople y Conectores Neumáticos

Contenido:

- 1 acople rápido hembra.
- 1 conector rápido hembra.
- 3 conectores rápidos machos.



CÓDIGO	PIEZAS	ENCASTRE	MATERIAL	PRESENTACIÓN	UNIDAD POR CAJA	UNIDAD POR BULTO
7937	5	1/4" NPT	Bronce	Blister	6	72

Disco Flap Óxido de Aluminio

Medida: 4-1/2" (115 mm)

Máxima RPM: 13.300



CÓDIGO	GRANO	Ø AGUJERO	MATERIAL	USO	BASE	PRESENTACIÓN
7935	150	22 mm	Óxido de Aluminio	Metal	Fibra de Vidrio	Caja

Juego de Broca de Tungsteno

CÓDIGO	MEDIDA
7926	33 mm
7927	43 mm



MATERIAL	PRESENTACIÓN	PIEZAS
CW / Aluminio	Blister	3

Cintas de Amarre con Crique

MEDIDA	GANCHO	CARGA DE TRABAJO	CARGA DE ROTURA	UNID. X PACK
50 mm x 10 m	S	350 kg	700 kg	2



CÓDIGO	MATERIAL DE LA CINTA	MATERIAL DEL GANCHO	PRESENTACIÓN
7939	100% Poliéster	Acero al Carbono	Blister

Juego de Mechas

Contenido:

19 Mechas acero rápido

1, 1.5, 2, 2.5, 3, 3.5, 4, 4.5, 5, 5.5, 6, 6.5, 7, 7.5, 8, 8.5, 9, 9.5, 10 mm



CÓDIGO	PRESENTACIÓN	MATERIAL PUNTAS	PIEZAS
7884	Caja ABS	HSS	19

Juego de Mechas

Contenido:

19 Mechas acero rápido

1, 1.5, 2, 2.5, 3, 3.5, 4, 4.5, 5, 5.5, 6, 6.5, 7, 7.5, 8, 8.5, 9, 9.5, 10, 10.5, 11, 11.5, 12, 12.5, 13 mm



CÓDIGO	PRESENTACIÓN	MATERIAL PUNTAS	PIEZAS
7885	Caja ABS	HSS	25

Disco de Desbaste

Los discos de desbastes BREMEN generan un desbaste rápido y limpio con un buen rendimiento.



CÓDIGO	MEDIDA	MÁX. RPM
7930	4-1/2"	13200
7931	7"	8400

MATERIAL	Ø AGUJERO	GRANO	PRESENTACIÓN
Óxido de Aluminio	22 mm	24	Etiqueta

Muela Mediana Turbo

Para cementos y compuestos, cerámicos mono y doble cocción, granito, hormigón, laja blanca, mampostería, mármol, mosaicos, piedras artificiales, piedras naturales abrasivas, refractarios blandos, vigas y viguetas.



CÓDIGO	MEDIDA	MÁXIMA RPM	PRESENTACIÓN	Ø AGUJERO
7928	4"	14.500	Caja	22 mm

Muela Diamantada Doble Astra

Para cementos y compuestos, hormigón, bloques de cemento, baldosones, mampostería, ladrillos, piedras naturales abrasivas, refractarios duros, vigas y viguetas.



CÓDIGO	MEDIDA	MÁXIMA RPM	PRESENTACIÓN	Ø AGUJERO
7929	4"	14.500	Caja	22 mm

Juego de Caballetes



Altura Máxima: 425 mm
Alura Mínima: 290 mm



CÓDIGO	CARGA MÁXIMA	PRESENTACIÓN
7943	3.000 kg	Caja

Juego de Puntas Surtidas

32 piezas.

Composición:

1 porta puntas de liberación rápida L: 60 mm.

1 adaptador de L: 25 mm.

30 puntas:

- 4 Puntas Planas: 3 mm, 4 mm, 5 mm, 6 mm.
- 4 Puntas Phillips: PH1, PH2 x2, PH3.
- 7 Puntas Torx: T10, T15, T20, T25, T27, T30 y T40.
- 7 Puntas Torx Tamper: T10, T15, T20, T25, T27, T30 y T40.
- 4 Puntas Hexagonales: H3, H4, H5 y H6.
- 4 Puntas Pozidriv: PZ1, PZ2 x2, PZ3

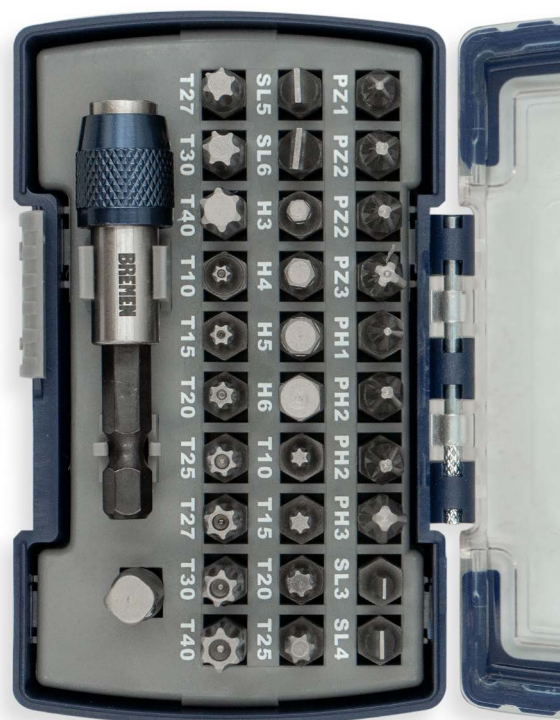

CÓDIGO 7936 | MATERIAL Acero S2 | ENCASTRE 1/4" | PRESENTACIÓN Caja Plástica | PIEZAS 32 | UNIDADES POR CAJA 12 | - + ★ ☆ ◆ ✱

Brocas de Expansión

Modelo BEH
 Rosca Rosca Withworth paso normal
 Acabado Zincado
 Aplicación Construcción
 Comentarios Requiere de punzón para su instalación



CÓDIGO	MEDIDA	TORQUE RECOMENDADO	CARGA MÁX.	UNIDADES PORCAJA
		DE INSTALACIÓN (NM)	DE EXTRACCIÓN	
BEH06025	1/4" x 12 TPI x 25	6	2,94	100
BEH08030	5/16" x 18TPI x 30	10	4,31	100
BEH10040	3/8" x 16TPI x 40	22	6,08	50
BEH13050	1/2" x 13TPI x 50	43	9,02	50

Brocas Perno

Modelo BPH
Rosca Rosca Metrica paso normal (M)
Acabado Zincado
Aplicación Construcción
Comentarios Incluye tuerca y arandela

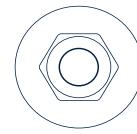

CÓDIGO	MEDIDA	TORQUE RECOMENDADO	CARGA MÁX.	UNIDADES
		DE INSTALACIÓN (NM)	DE EXTRACCIÓN	PORCAJA
BPH06055	M6 x 1.0 x 55	12	3,61	150
BPH08080	M8 x 1.25 x 80	16	4,70	150
BPH08095	M8 x 1.25 x 95	16	4,70	100
BPH10065	M10 x 1.50 x 65	35	6,27	100
BPH10095	M10 x 1.50 x 95	35	6,27	50
BPH10115	M10 x 1.50 x 115	35	6,27	50
BPH10130	M10 x 1.50 x 130	35	6,27	50
BPH12080	M12 x 1.75 x 80	55	10,19	50
BPH12100	M12 x 1.75 x 100	55	10,19	50
BPH12120	M12 x 1.75 x 120	55	10,19	25
BPH16120	M16 x 2.0 x 120	100	14,90	20

Sierras Copa Diente de Widia

CÓDIGO	MEDIDA
7886	30 mm
4283	35 mm
4284	40 mm
4285	45 mm
4286	50 mm
4287	55 mm
4288	60 mm
4289	65 mm
4290	70 mm
4291	75 mm
4292	80 mm
4293	85 mm
4294	90 mm
4295	95 mm
4296	100 mm
4297	110 mm
4298	120 mm
4299	125 mm



ROSCA | PRESENTACIÓN
 22 mm | Caja

Juego de Puntas para Atornillador de Alto Impacto PH2

CÓDIGO	PIEZAS	LARGO	U. POR CAJA	U. POR BULTO
7861	5	25 mm	50	200
7862	5	50 mm	50	200
7863	10	50 mm	50	200
7864	250	50 mm	1	4
7865	5	90 mm	50	200



PUNTAS PH2 | MATERIAL Ac-S2 | PRESENTACIÓN Blister | +

Juego de Puntas para Atornillador de Alto Impacto PR2

U. POR CAJA  50

U. POR BULTO  200



CÓDIGO 7866 | MATERIAL Ac-S2 | PUNTA PR2 | PIEZAS 5 | LARGO 50 mm | MATERIAL Ac-S2 | PRESENTACIÓN Blister | +

Juego de Puntas Surtidas para Atornillador de Alto Impacto

U. POR
CAJA 
50

U. POR
BULTO 
200



CÓDIGO	MATERIAL	PUNTAS	PIEZAS	LARGO	MATERIAL	PRESENTACIÓN
7867	Ac-S2	PH2 - PR2 - SL6 - H3/16 - T25	5	50 mm	Ac-S2	Blister

Juego de Puntas para Atornillador de Alto Impacto Torx

CÓDIGO	PUNTAS	U. POR CAJA	U. POR BULTO
7868	T20	50	200
7869	T25	50	200
7870	T30	50	200



PIEZAS	LARGO	MATERIAL	PRESENTACIÓN
5	50 mm	Ac-S2	Blister ★

Adaptador de Impacto

CÓDIGO	MEDIDAS
7871	Macho 1/4" 3/8" 1/2"
7872	Macho 1/4"
7873	Macho 3/8"
7874	Macho 1/2"



PIEZAS	MATERIAL	PRESENTACIÓN	UNIDAD POR CAJA	UNIDAD POR BULTO
3	Ac-S2	Blister	13	104

Boquillas Magnéticas de Impacto

CÓDIGO	MEDIDAS
7875	1/4" - 5/16" - 3/8" - 7/16"
7876	3/8"



PIEZAS	MATERIAL	PRESENTACIÓN	UNIDAD POR CAJA	UNIDAD POR BULTO
4	Ac-S2	Blister	20	80

Disco de Lija Anti-Empaste



Código	Grano
7887	60
7888	80
7889	100
7890	120

Se presentan de acuerdo a la Norma FEPA (Clasificación Europea Estándar) para granos usados en abrasivos que, de acuerdo con dicha norma, tienen diferentes aplicaciones tal como se detallada a continuación:

TIPO	TAMAÑO DE GRANO	FUNCIÓN
Grueso	40 - 60	Debaste Grueso
Grueso - Medio	80 - 120	Alisa superficies/ Elimina imperfecciones

MATERIAL | MEDIDA | ENVASE | HOJAS POR ESTUCHE | UNIDAD MÍNIMA DE VENTA
 Óxido de Aluminio | 5" | Estuche | 5 | 1 Estuche

Juego de Destornilladores

Punta Magnetizada

PUNTA	MEDIDA	DIÁMETRO	LARGO
PLANA	3.0	3 mm	100 mm
PLANA	4.0	4 mm	100 mm
PLANA	5.0	5 mm	100 mm
PLANA	6.0	6 mm	100 mm
PHILLIPS	#0	3 mm	75 mm
PHILLIPS	#1	4 mm	80 mm
PHILLIPS	#1	5 mm	100 mm
PHILLIPS	#1	5 mm	125 mm
PHILLIPS	#2	5 mm	150 mm
PHILLIPS	#2	6 mm	100 mm
PHILLIPS	#2	6 mm	125 mm
PHILLIPS	#2	6 mm	150 mm



CÓDIGO | MATERIAL | MATERIAL MANGO | PIEZAS | PRESENTACIÓN | UNIDAD POR CAJA | + -

7801 | Cr-V | PP, TPR | 12 | Blister | 6 | + -

Juego de Destornilladores

Punta Magnetizada

PUNTA	MEDIDA	DIÁMETRO	LARGO
PLANA	3.0	3 mm	100 mm
PLANA	4.0	4 mm	100 mm
PLANA	5.0	5 mm	100 mm
PLANA	6.0	6 mm	100 mm
PHILLIPS	#0	3 mm	75 mm
PHILLIPS	#1	4 mm	100 mm
PHILLIPS	#1	5 mm	125 mm
PHILLIPS	#2	5 mm	125 mm
TORX	T15	3 mm	100 mm
TORX	T20	4 mm	100 mm
TORX	T25	5 mm	100 mm
TORX	T15	6 mm	100 mm



CÓDIGO | MATERIAL | MATERIAL MANGO | PIEZAS | PRESENTACIÓN | UNIDAD POR CAJA | + - ★ ◆ ✱

7802 | Cr-V | PP, TPR | 12 | Blister | 6 | + - ★ ◆ ✱

Exhibidor de Lijas

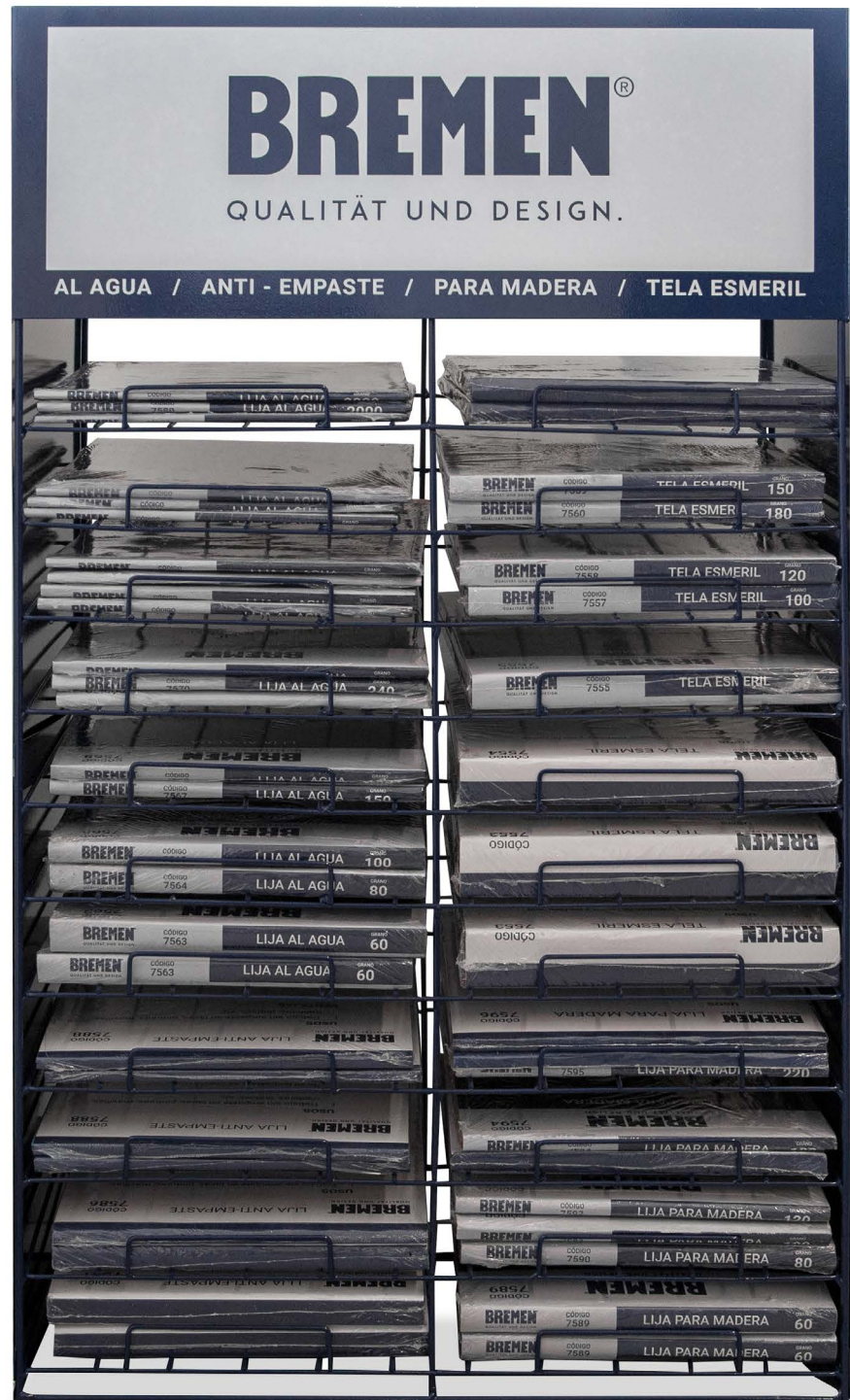

CÓDIGO | MEDIDA
7811 | 660 mm x 500 mm

Cepillo Escofina



Para eliminar óxido, corrosión, pintura y para limpiar superficies en general.
Llega a lugares de difícil acceso como bordes y esquinas.

CÓDIGO | MEDIDA | MATERIAL | PRESENTACIÓN | UNIDAD POR CAJA
7786 | 140 x 40 mm | Acero Carbono | Blister |  10

Repuesto Cepillo Escofina



Cuchilla reemplazable 140 x 40 mm.

CÓDIGO | MEDIDA | MATERIAL
7787 | 140 x 40 mm | Acero Carbono

Llave de Impacto Compacta Composite

Características Técnicas:

Presión de aire: **6 bar**
 Consumo de aire: **142 l/min**
 Velocidad: **10000 RPM**



CÓDIGO	ENCASTRE	TORQUE MÁXIMO	PESO	MATERIAL	PRESENTACIÓN
7810	1/2"	745 Nm	1.300 g	Composite	Blister

Kit de repuesto Rotor

Para Llave de Impacto Compacta, Cód. 7810



CÓDIGO	PRESENTACIÓN
7816	Bolsa

Kit de repuesto Tapa

Para Llave de Impacto Compacta, Cód. 7810

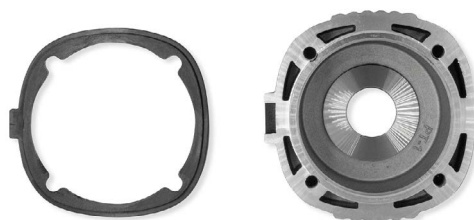

CÓDIGO	PRESENTACIÓN
7817	Bolsa

Kit de repuesto Yunque

Para Llave de Impacto Compacta, Cód. 7810



CÓDIGO	PRESENTACIÓN
7818	Bolsa

Kit de repuesto Entrada de Aire

Asiento válvula + O-rings + Resorte + Válvula

Para Llave de Impacto Compacta, Cód. 7810

CÓDIGO | PRESENTACIÓN
7819 | **Bolsa**



Repuesto Tijera con Yunque

1 Filo
1 Arandela



CÓDIGO | PRESENTACIÓN | UNIDAD POR CAJA
7751 | **Blister** |  **100**

Repuesto Tijera con Yunque

1 Resorte
1 Tornillo Pívor
1 Tuerca autofrenante
1 Yunque
2 Tornillos sujeta yunque



CÓDIGO | PRESENTACIÓN | UNIDAD POR CAJA
7752 | **Blister** |  **200**

Juego de Llaves Combinadas con Crique

Contenido:

8, 10, 13, 14, 17 mm

Fabricada en Acero Cromo Vanadio, HRC45-51.

Endurecidas y templadas.

Acabado superficial, satinado mate.

Su crique con cabeza de 72 dientes permite realizar ajustes en espacios reducidos. Con solo un movimiento de 5 grados, lograremos mover la llave.



CÓDIGO	MATERIAL	CANT. DE DIENTES	PIEZAS
7774	Cr-V	72	5

Juego de Llaves Combinadas con Crique

Contenido:

8, 10, 11, 12, 13, 17, 19 mm

Fabricada en Acero Cromo Vanadio, HRC45-51.

Endurecidas y templadas.

Acabado superficial, satinado mate.

Su crique con cabeza de 72 dientes permite realizar ajustes en espacios reducidos. Con solo un movimiento de 5 grados, lograremos mover la llave.



CÓDIGO	MATERIAL	CANT. DE DIENTES	PIEZAS
7775	Cr-V	72	7

Juego de Llaves Combinadas con Crique Articulada

Contenido:

8, 10, 11, 12, 13, 17, 19 mm

Fabricada en Acero Cromo Vanadio, HRC45-51.
 Endurecidas y templadas.
 Acabado superficial, satinado mate.
 Su crique con cabeza de 72 dientes permite realizar ajustes en espacios reducidos. Con solo un movimiento de 5 grados, lograremos mover la llave.



CÓDIGO	MATERIAL	CANT. DE DIENTES	PIEZAS
7776	Cr-V	72	7

Juego de Llaves Combinadas con Crique MM, SAE

Contenido:

SAE 3/8", 1/2", 5/8", 11/16", 3/4" - 10, 13, 15, 17, 19 mm

El juego de llaves combinadas con crique BREMEN® posee las medidas más utilizadas tanto en medidas MM como así también en unidad de medida SAE.

Boca abierta con ángulo de 15°.

Fabricada en Acero Cromo Vanadio, HRC45-51.

Endurecidas y templadas.

Acabado superficial, satinado mate.

Su crique con cabeza de 72 dientes permite realizar ajustes en espacios reducidos. Con solo un movimiento de 5 grados, lograremos mover la llave.



CÓDIGO	MATERIAL	CANT. DE DIENTES	PIEZAS
7777	Cr-V	72	10

Alicate Corta Cable

Capacidad de corte: 16 mm



CÓDIGO	MEDIDA	MATERIAL MORDAZA	PRESENTACIÓN	UNIDAD POR CAJA
7814	10"	Ac-C	Blister	6

Pinza de Fuerza

Larga

CÓDIGO	MEDIDA
7803	6.5"
7804	9"



MATERIAL	PRESENTACIÓN	UNIDAD POR CAJA
Cr-V	Blister	6

Pinza de Fuerza

Tipo "C" Móvil



CÓDIGO	MEDIDA	MATERIAL	PRESENTACIÓN	UNIDAD POR CAJA
7805	11"	Cr-V	Blister	6

Pinza de Fuerza

Boca Ancha



CÓDIGO	MEDIDA	MATERIAL	PRESENTACIÓN	UNIDAD POR CAJA
7806	10"	Cr-V	Blister	2

Pinza de Fuerza

De Soldador



CÓDIGO | MEDIDA | MATERIAL | PRESENTACIÓN | UNIDAD POR CAJA
7807 | 9" | Cr-V | Blister |  2

Pinza de Fuerza Curva Regulable 10"



CÓDIGO | MEDIDA | MATERIAL | PRESENTACIÓN | UNIDAD POR CAJA
7808 | 10" | Cr-V | Blister |  10

Bandeja para Yesero



CÓDIGO | LARGO | MATERIAL | PRESENTACIÓN | UNIDAD POR CAJA
7815 | 14" | Acero Inoxidable | Etiqueta |  6

Juego de Puntas de Precisión

Para Celular - Punta Magnetizada

El Juego de Puntas de Precisión BREMEN® 29 piezas es un producto completo, ideal para armar y desarmar rápidamente cualquier dispositivo, ahorrando tiempo y esfuerzo. Mango antideslizante y diseño ergonómico con giro libre de 360°, que optimizan su uso. Facilita el agarre y la manipulación de los elementos. Son de apertura trigonal, que permite la apertura de carcasas.

Contenido:

- 1 Pinza de Precisión
- 1 Barra de Extensión
- 1 Pin de Precisión
- 1 Ventosa
- 2 Hojas Plásticas

PUNTA	MEDIDA
PLANA	1.5mm
PLANA	2.0mm
PLANA	2.5mm
PLANA	3.0mm
PLANA	3.5mm
PLANA	4.0mm
PHILLIPS	PH000
PHILLIPS	PH00
PHILLIPS	PH0
PHILLIPS	PH1
TORX	T5
TORX	T6
TORX	T7
TORX	T8
TORX	T9
TORX	T10
HEXAGONAL	H0.7
HEXAGONAL	H1.3
HEXAGONAL	H2.0
HEXAGONAL	H3.0
ESTRELLA	0.8
ESTRELLA	1.2



Juego de Puntas de Precisión

Punta Magnetizada

El Juego de Puntas de Precisión BREMEN® 45 piezas es un producto completo, ideal para armar y desarmar rápidamente cualquier dispositivo. Mango antideslizante y diseño ergonómico con giro libre de 360° que optimizan su uso.

Contenido:

1 Barra de Extensión Magnética con 4 posiciones L:120mm
1 Barra de Extensión Flexible Magnética L:120mm

PUNTA	MEDIDA
PHILLIPS	1.0mm
PHILLIPS	1.5mm
PHILLIPS	2.0mm
PHILLIPS	2.5mm
PHILLIPS	3.0mm
PHILLIPS	3.5mm
PHILLIPS	4.0mm
POZIDRIV	PZ00
POZIDRIV	PZ0
POZIDRIV	PZ1
TORX	T4
TORX	T5
TORX	T6
TORX	T7
TORX	T8
TORX	T9
TORX	T10
TORX	T15
TORX	T20
HEXAGONAL	H0.7
HEXAGONAL	H0.9
HEXAGONAL	H1.3
HEXAGONAL	H2.0
HEXAGONAL	H2.5
HEXAGONAL	H3.0
HEXAGONAL	H3.5
HEXAGONAL	H4
TRI WING	Y00
TRI WING	Y0
ESTRELLA	0.8
ESTRELLA	1.2
BOCALLAVES	2.5mm
BOCALLAVES	3.0mm
BOCALLAVES	3.5mm
BOCALLAVES	4.0mm
BOCALLAVES	4.5mm
BOCALLAVES	5.0mm
BOCALLAVES	5.5mm



Juego de Puntas de Precisión

Porta puntas magnético de aluminio L: 100mm.

Contenido:

- 1 Destornillador de precisión porta puntas magnético de aluminio L: 100mm.
- 1 Barra de extensión L: 80mm.
- 30 puntas de precisión:
- 9 Puntas Planas: 0.7mm, 1.0mm, 1.2mm, 1.5mm, 2.0mm, 2.5mm, 3.0mm, 3.5mm, 4.0mm.
- 4 Puntas Phillips: PH000, PH00, PH0, PH1.
- 3 Puntas Torx: T4, T5, T6.
- 5 Puntas Torx Tamper: T7, T8, T9, T10, T15.
- 8 Puntas Hexagonales: H0.7, H0.9 H1.3, H1.5, H2.0, H2.5, H3.0, H4.
- 1 Punta Estrella 5 puntos: 0.8."



CÓDIGO	MATERIAL	PRESENTACIÓN	PIEZAS	UNIDADES POR CAJA					
7798	Cr-V	Caja Plástica	32	20		-	+	★	★

Mezclador de Pintura

Para utilizar con taladro

El mezclador de pintura BREMEN® está fabricado en acero al carbono cincado lo que le ofrece una excelente resistencia y durabilidad. Mezcla hasta 50L (15 kg - 20 kg). Velocidad de 400 RPM - 600 RPM. Encastre SDS PLUS.



CODIGO	MATERIAL	ENCASTRE	UNIDAD POR BULTO
7789	Carbono Cincado	SDS PLUS	20

Juego de Destornillador con Crique y Puntas de Precisión

Punta Magnetizada

El Juego de Destornillador con Crique y Puntas de Precisión BREMEN® de 15 piezas es un producto ideal para armar y desarmar rápidamente cualquier dispositivo. Encastre 5/32".

Posee un cabezal de giro libre 360°. Posee mango antideslizante con diseño ergonómico. Su mecanismo de crique tiene 3 posiciones: avance, retroceso y bloqueo.

Contenido:

PUNTA	MEDIDA
PLANA	2.0
PLANA	2.5
PHILLIPS	PH00
PHILLIPS	PH0
PHILLIPS	PH1
TORX	T5
TORX	T6
TORX	T7
HEXAGONAL	H0.9
HEXAGONAL	H1.3
HEXAGONAL	H2.0
HEXAGONAL	H2.5
POZIRIV	PZ0
POZIRIV	PZ1



CÓDIGO 7796 | ENCASTRE 5/32" | MATERIAL Cr-V | PIEZAS 15 | UNIDAD POR CAJA 24 | PRESETACIÓN Blister - + * ◆

Destornillador Perillero de Precisión



CÓDIGO 7795 | MEDIDA 2,5 mm | MATERIAL Ac-S2 | ENCASTRE Tri Wing | PRESENTACIÓN Blister

Juego de Cuchillas de Precisión

Contenido:

2 Porta filos de aluminio con filo N°11 y N°20.
 4 Filos de precisión: filo N° 10, filo N° 12, filo N° 21, filo N° 22.
 2 Filos N° 2"



CÓDIGO	MATERIAL	MATERIAL MANGO	PRESENTACIÓN	UNIDAD POR BULTO
7797	Cr-V	Aluminio	Caja Plástica	12

Tijera de Poda con Yunque

Mango ergonómico y anti-deslizante.

Características:

Hoja de Acero Japonés (SK-5).
 Resorte para apertura.
 Traba de seguridad.



Ver repuestos en pág. 366.

CÓDIGO	MEDIDA	MATERIAL	PRESENTACIÓN	UNIDAD POR CAJA	UNIDAD POR BULTO
7750	210mm	Acero Japonés SK5	Blister	10	60

Juego de Llave Crique 4 en 1

Llave:	Medidas:
-8,10	12-13 mm
-9,11	15 mm
-16,17	18-19 mm
-20,21	22-24 mm



CÓDIGO	MATERIAL	PRESENTACIÓN	PIEZAS	UNIDAD POR BULTO
7809	Cr-V	Plastic Hanger	13	10

Juego de Llave Crique



Modelo Milimétrico

1 Llave Crique encastre 1/4"
1 Barra de extensión 1/4" x 50 mm.

6 Bocallaves encastre 1/4":
5, 6, 7, 8, 9, 10 mm

10 Puntas encastre 1/4":
4 Puntas Planas: 3, 4, 5, 6mm
3 Puntas Phillips: PH1, PH2, PH3
3 Puntas Torx: T10, T15, T20

CÓDIGO	ENCASTRE	MATERIAL	PRESENTACIÓN	PIEZAS	UNIDAD POR BULTO
7782	1/4"	Cr-V	Caja Plástica	28	10

Sets de Insertos

CÓDIGO	MEDIDA
7832	M10 x 1.25
7833	M12 x 1.25
7834	M12 x 1.50
7735	M14 x 1.25



PRESENTACIÓN	MATERIAL	PIEZAS
Caja	Acero Inoxidable	10

Juego de Destornilladores

Punta Magnetizada

5x100 con puntas PL - PH1



CÓDIGO | MATERIAL | PIEZAS | PRESENTACIÓN
7790 | Cr-V | 2 | Plástica | + -

Juego de Destornilladores

Punta Magnetizada

6x125 con puntas PL - PH2



CÓDIGO | MATERIAL | PIEZAS | PRESENTACIÓN
7791 | Cr-V | 2 | Plástica | + -

Juego de Insertos

Contenido:

Portainseros de instalación con tope regulable y mango de PVC.

Punzones con mango de PVC.

Mechas de HSS.

Machos de HSS.

Llave hexagonal.

CÓDIGO	MEDIDA	LARGO	PIEZAS
7823	M5 x 0.08	6,7 mm	20
7824	M6 x 1.00	8,0 mm	20
7825	M8 x 1.25	10,8 mm	20
7826	M10 x 1.25	13,5 mm	10
7827	M10 x 1.50	13,5 mm	10
7828	M12 x 1,25	16,3 mm	10
7829	M12 x 1.75	16,3 mm	10
7830	M12 x 1.50	16,3 mm	10
7831	M14 x 1.25	16,3 mm	10



PRESENTACIÓN | MATERIAL | UNIDAD POR BULTO | UNIDAD POR CAJA
Caja | Acero Inoxidable | 40 | 10

Juego de Insertos para Rosca



Ideales para restaurar roscas dañadas en acero, fundición, hierro y aluminio (block de motores, tapas de cilindro, block de motos)

Contenido:

3 portainseros de instalación con tope regulable y mango de PVC.
 3 punzones con mango de PVC.
 3 mechas de HSS.
 3 machos de HSS.
 1 llave hexagonal para el tope.

Insertos de Rosca [75 Piezas]:

25 Insertos M6 x 1,0 x 6,4 mm
 25 Insertos M8 x 1,25 x 8,7 mm
 25 Insertos M10 x 1,25 x 11,1 mm

CÓDIGO PRESENTACIÓN PIEZAS UNIDAD POR BULTO
 7836 | Caja Metálica | 88 |  10



89 20 1 2 3 4 5 6 7 8 9 30 1 2 3 4 5 6 7 8 9 40 1 2 3 4 5 6 7 8 9 50 1 2 3 4 5 6 7 8

BREMEN

ACERO INOXIDABLE

24mm 31-11/16

BREMEN 24mm 31-11/16

BREMEN

250X160 DIN875/1

BREMEN

150X100 DIN875/1

BREMEN

400x250 DIN 875/1

Manuales



Alicates & Pinzas



Alicate Corte Oblicuo Línea Haus

CÓDIGO	MEDIDA
7041	5"
7042	6"
7043	7"
7044	8"

MATERIAL | PRESENTACIÓN | UNIDAD POR CAJA
Ac-C | **Blister** |  **12**



Pinza Universal Línea Haus

CÓDIGO	MEDIDA
7048	6"
7049	7"
7050	8"

MATERIAL | PRESENTACIÓN | UNIDAD POR CAJA
Ac-C | **Blister** |  **6**



Pinza Media Caña Línea Haus

CÓDIGO	MEDIDA
7045	6"
7046	8"

MATERIAL | PRESENTACIÓN | UNIDAD POR CAJA
Ac-C | **Blister** |  **12**



Pinza Media Caña Curva Línea Haus

CÓDIGO | MEDIDA | MATERIAL | PRESENTACIÓN | UNIDAD POR CAJA
7053 | **8"** | **Ac-C** | **Blister** |  **12**



Pinza Pico de Loro Línea Haus

Mango Antideslizante
Doble Cremallera



CÓDIGO | MEDIDA | MATERIAL | PRESENTACIÓN | UNIDAD POR CAJA
7047 | 9 1/2" | Ac-C | Blister | 5

Pinza Tipo Rosario con Corte Profesional

Ideal para Artesanías



CÓDIGO | MEDIDA | MATERIAL | PRESENTACIÓN | UNIDAD POR CAJA
6574 | 5" | Cr-V | Blister | 12

Alicate Corte Frontal Profesional

Ideal para Electrónica



CÓDIGO | MEDIDA | MATERIAL | PRESENTACIÓN | UNIDAD POR CAJA
6569 | 4" | Cr-V | Blister | 6

Alicate Corte Oblicuo Profesional

Ideal para Electrónica



CÓDIGO | MEDIDA | MATERIAL | PRESENTACIÓN | UNIDAD POR CAJA
6570 | 5" | Cr-V | Blister | 6

Pinza Media Caña Aguja Profesional

Ideal para Electrónica



CÓDIGO | MEDIDA | MATERIAL | PRESENTACIÓN | UNIDAD POR CAJA
6571 | **5"** | **Cr-V** | **Blister** | **6**

Pinza Media Caña Curva Profesional

Ideal para Electrónica



CÓDIGO | MEDIDA | MATERIAL | PRESENTACIÓN | UNIDAD POR CAJA
6572 | **5"** | **Cr-V** | **Blister** | **12**

Pinza Punta Chata Profesional

Ideal para Electrónica



CÓDIGO | MEDIDA | MATERIAL | PRESENTACIÓN | UNIDAD POR CAJA
6573 | **5"** | **Cr-V** | **Blister** | **12**

Pinza Universal Profesional

Ideal para Electrónica



CÓDIGO | MEDIDA | MATERIAL | PRESENTACIÓN | UNIDAD POR CAJA
6575 | **5"** | **Cr-V** | **Blister** | **12**

Alicate Corte Oblicuo Profesional

Aislación: Diseño ergonómico en color rojo y azul.
Bimaterial: lado externo "soft" TPR y cara interna PVC.

Mordaza: Acero Cromo-Vanadio con recubrimiento superficial de Níquel, que le transfiere un grado de dureza adicional y protección contra la oxidación.



1000V

Cumple con las Normas IEC 60900 y VDE que garantizan máxima seguridad para el usuario en uso de hasta 1000 V.

CÓDIGO	MEDIDA	CÓDIGO	MEDIDA
6768	5"	6339	7"
6338	6"	6340	8"

AISLACIÓN	MATERIAL	PRESENTACIÓN	UNIDAD POR CAJA
1000 V	Cr-V	Blister	6

Pinza Media Caña Profesional



1000V

Cumple con las Normas IEC 60900 y VDE que garantizan máxima seguridad para el usuario en uso de hasta 1000 V.

CÓDIGO	MEDIDA
6341	6"
6342	8"

AISLACIÓN	MATERIAL	PRESENTACIÓN	UNIDAD POR CAJA
1000 V	Cr-V	Blister	12



Pinza Media Caña Curva Profesional



1000V

Cumple con las Normas IEC 60900 y VDE que garantizan máxima seguridad para el usuario en uso de hasta 1000 V.

CÓDIGO	AISLACIÓN	MEDIDA	MATERIAL	PRESENTACIÓN	UNIDAD POR CAJA
6343	1000 V	8"	Cr-V	Blister	12



Pinza Punta Chata Profesional



1000V

Cumple con las Normas IEC 60900 y VDE que garantizan máxima seguridad para el usuario en uso de hasta 1000 V.

CÓDIGO	AISLACIÓN	MEDIDA	MATERIAL	PRESENTACIÓN	UNIDAD POR CAJA
6344	1000 V	6"	Cr-V	Blister	6



Pinza Universal Profesional



Cumple con las Normas IEC 60900 y VDE que garantizan máxima seguridad para el usuario en uso de hasta 1000 V.



CÓDIGO	MEDIDA
6769	6"
6346	7"
6347	8"

AISLACIÓN	MATERIAL	PRESENTACIÓN	UNIDAD POR CAJA
1000 V	Cr-V	Blister	6

Alicate Corta Cable

Capacidad de corte: 16 mm



CÓDIGO	MEDIDA	MATERIAL MORDAZA	PRESENTACIÓN	UNIDAD POR CAJA
7814	10"	Ac-C	Blister	6

Pinza de Fuerza



CÓDIGO	MEDIDA	MATERIAL MORDAZA	MATERIAL MANGO	PRESENTACIÓN	UNIDAD POR CAJA
6676	10"	Cr-Mo	TPR	Blister	3

Pinza de Fuerza

Larga

CÓDIGO	MEDIDA
7803	6.5"
7804	9"



MATERIAL	PRESENTACIÓN	UNIDAD POR CAJA
Cr-V	Blister	6

Pinza de Fuerza

Tipo "C" Móvil



CÓDIGO | MEDIDA | MATERIAL | PRESENTACIÓN | UNIDAD POR CAJA
 7805 | 11" | Cr-V | Blister | 6

Pinza de Fuerza

Boca Ancha



CÓDIGO | MEDIDA | MATERIAL | PRESENTACIÓN | UNIDAD POR CAJA
 7806 | 10" | Cr-V | Blister | 2

Pinza de Fuerza

De Soldador



CÓDIGO | MEDIDA | MATERIAL | PRESENTACIÓN | UNIDAD POR CAJA
 7807 | 9" | Cr-V | Blister | 2

Pinza de Fuerza Curva Regulable 10"



CÓDIGO | MEDIDA | MATERIAL | PRESENTACIÓN | UNIDAD POR CAJA
 7808 | 10" | Cr-V | Blister | 10

Pinza Pico de Loro Profesional

Mango Antideslizante

CÓDIGO	MEDIDA
5159	5"
5160	8"

MATERIAL	PRESENTACIÓN	UNIDAD POR CAJA
Cr-V	Blister	6



Pinza Pico de Loro con Ajuste Rápido

Mango Antideslizante

CÓDIGO	MEDIDA	MATERIAL	PRESENTACIÓN	UNIDAD POR CAJA
7391	9 1/2"	Cr-V	Blister	6



Pinza con Yunque

Para mosaiquismo

CÓDIGO	RANGO DE CORTE	MATERIAL	PRESENTACIÓN	UNIDAD POR CAJA	UNIDAD POR BULTO
7837	1 a 6 mm	CW	Blister	6	60



Pinza tipo Tenaza

Para mosaiquismo

CÓDIGO	RANGO DE CORTE	MATERIAL	PRESENTACIÓN	UNIDAD POR CAJA	UNIDAD POR BULTO
7838	1 a 6 mm	CW	Blister	6	60



Pinza con Doble Disco

Para mosaiquismo



CÓDIGO	RANGO DE CORTE	MATERIAL	PRESENTACIÓN	UNIDAD POR CAJA	UNIDAD POR BULTO
7839	1 a 6 mm	CW	Blister	6	60

Alicate Corte Oblicuo Industrial



Cumple con las Normas IEC 60900 y VDE que garantizan máxima seguridad para el usuario en uso de hasta 1000 V.



CÓDIGO	MEDIDA	AISLACIÓN	MATERIAL	PRESENTACIÓN	UNIDAD POR CAJA
3952	6"	1000 V	Cr-V	Blister	6

Pinza Media Caña Industrial



Cumple con las Normas IEC 60900 y VDE que garantizan máxima seguridad para el usuario en uso de hasta 1000 V.



CÓDIGO	MEDIDA
3956	6"
3957	8"

AISLACIÓN	MATERIAL	PRESENTACIÓN	UNIDAD POR CAJA
1000 V	Cr-V	Blister	6

Corta Alambre Profesional

Capacidad de corte: 3.5 mm
Alambre duro: 2 mm
Alambre blando: 3 mm



CÓDIGO	MEDIDA	MATERIAL	PRESENTACIÓN	UNIDAD POR CAJA
6695	8"	Cr-V	Blister	6

Alicate Corte Oblicuo Industrial

Aislación: Diseño ergonómico en color rojo.
Mordaza: Cobertura con tratamiento antioxidación.

Endurecimiento por inducción de alta frecuencia en los bordes de corte para mayor durabilidad y resistencia. Dureza Rockwell HRC62 62+/-20.

CÓDIGO	MEDIDA"	CÓDIGO	MEDIDA"
3953	7"	3954	8"



AISLACIÓN	MATERIAL	PRESENTACIÓN	UNIDAD POR CAJA
1000 V	Cr-V	Blister	6

Pinza Universal Industrial



Cumple con las Normas IEC 60900 y VDE que garantizan máxima seguridad para el usuario en uso de hasta 1000 V.

CÓDIGO	MEDIDA
3959	7"
3960	8"



AISLACIÓN	MATERIAL	PRESENTACIÓN	UNIDAD POR CAJA
1000 V	Cr-V	Blister	6

Pinza Pico de Loro Industrial

Mango Antideslizante
Doble Cremallera

CÓDIGO	MEDIDA
3958	10"
6381	12"



Ver repuesto en pág. 210.

MATERIAL	PRESENTACIÓN	UNIDAD POR CAJA
Cr-V	Blister	6

Pinza Media Caña Curva Industrial



Cumple con las Normas IEC 60900 y VDE que garantizan máxima seguridad para el usuario en uso de hasta 1000 V.



CÓDIGO	AISLACIÓN	MEDIDA	MATERIAL	PRESENTACIÓN	UNIDAD POR CAJA
4207	1000 V	8"	Cr-V	Blister	6

Pinza Punta Chata Industrial



Cumple con las Normas IEC 60900 y VDE que garantizan máxima seguridad para el usuario en uso de hasta 1000 V.

CÓDIGO	MEDIDA
4205	6"
4206	8"



AISLACIÓN	MATERIAL	PRESENTACIÓN	UNIDAD POR CAJA
1000 V	Cr-V	Blister	6

Tenaza Armador

Mango Antideslizante
Medio Corte

CÓDIGO	MEDIDA
7051	9"
7052	12"



MATERIAL	UNIDAD POR CAJA
Cr-V	5

Tenaza Armador

Medio Corte (Mordaza con Filo / Plana)
Mordaza 35 mm
Largo 304 mm (12")



CÓDIGO	MEDIDA	MATERIAL	UNIDAD POR CAJA
7945	12"	Cr-V	6

Tenaza Carpintero

Mango Antideslizante

CÓDIGO	MEDIDA
4062	7"
4063	8"



MATERIAL	PRESENTACIÓN	UNIDAD POR CAJA
Cr-V	Blister	12

Pinza Seeger

CÓDIGO	MODELO	MEDIDA
5072	Abrir/Recta	5"
5073	Abrir/Curva	5"
5074	Cerrar/Recta	5"
5075	Cerrar/Curva	5"
3307	Abrir/Curva	7"
3308	Abrir/Recta	7"
3309	Cerrar/Curva	7"
3310	Cerrar/Recta	7"
5076	Abrir/Recta	9"
5077	Abrir/Curva	9"
5078	Cerrar/Recta	9"
5079	Cerrar/Curva	9"
5080	Abrir/Recta	12"
5081	Abrir/Curva	12"
5082	Cerrar/Recta	12"
5083	Cerrar/Curva	12"



PRESENTACIÓN | MATERIAL | UNIDAD POR CAJA
Blister | **Cr-V** | **10**

Juego de Pinzas Seeger Largas

CAPACIDAD | MEDIDA | LARGO
 48 mm | 10 1/2" | 270 mm



CÓDIGO | PRESENTACIÓN | PUNTAS | CUERPO | PIEZAS | UNID. X BULTO
4652 | **Caja Plástica** | **Cr-Mo** | **Ac-C** | **2** | **10**

Pinza Seeger 12 Funciones

3 cabezales intercambiables.
 3 diferentes ángulos (recta, 45° y 90°).
 4 funcionalidades por cabezal.



CÓDIGO | MEDIDA | PUNTAS Y CUERPO | PRESENTACIÓN | UNIDAD POR CAJA
4231 | **6"** | **Cr-Mo** | **Blister** | **12**

Pinzas Seeger Extra Largas en Juego

CAPACIDAD 85 mm **MEDIDA** 16" **LARGO** 400 mm



CÓDIGO 4691 | **PRESENTACIÓN** Caja Plástica | **PUNTAS** Cr-Mo | **CUERPO** Ac-C | **PIEZAS** 2 | **UNIDAD X BULTO** 6

Crimpeadora para Terminales

Usos:

Corta, pela y crimpea.
Crimpea conectores RJ11- RJ12- RJ45.
4, 6 y 8 pines.

Compresión por Crique



CÓDIGO 6543 | **MATERIAL** Ac-C | **PRESENTACIÓN** Blister | **UNIDAD POR CAJA** 5

Pelacable Automático Frontal



CÓDIGO 3972 | **MEDIDA** 8" | **CAPACIDAD** 0.2 - 6 mm | **MATERIAL** Ac-C - SS41 | **PRESENTACIÓN** Blister | **UNIDAD POR CAJA** 10

Pelacable Automático



CÓDIGO 7785 | **LARGO** 175 mm | **CAPACIDAD** 0,5 a 6 mm² | **CUERPO PLÁSTICO REFORZADO** Con Fibra de Vidrio | **MATERIAL** Ac-C | **PRESENTACIÓN** Blister | **UNIDAD POR CAJA** 10

Juego de Pinzas de Precisión Antiestáticas



CÓDIGO MATERIAL PIEZAS
7738 | Acero Inoxidable | 6

Pinza Sacabocado y Coloca Broches



CÓDIGO MEDIDA MATERIAL PRESENTACIÓN UNIDAD POR CAJA
6424 | 9" | Ac-C | Blister | 12

Pelacable Automático Frontal

Adaptación automática a diferentes secciones y tipos de cables. Tiene un regulador de profundidad de pelado para hacer trabajos repetitivos de manera rápida y prolija. Cuenta con prensaterminales para entallar las medidas más frecuentes.

Rango de uso:

Pelacables: 0.20 - 6.00 mm² (24 - 10 AWG)
 Crimpeado de Terminales: 0.50 - 6.00 mm² (22 - 10 AWG)

Uso:

Pela y corta cables y alambres.



CÓDIGO MEDIDA CAPACIDAD MATERIAL MORDAZA PRESENTACIÓN UNIDAD POR CAJA
7725 | 8"- 205 mm | 0,13 mm/6 mm | Acero SK5 | Blister | 10

Bocallaves & Accesorios



Adaptador para Bocallave

CÓDIGO	LARGO	UNIDAD POR CAJA 
5208	30 mm	240
6796	50 mm	120
6797	100 mm	125

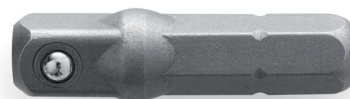

ENCASTRE | MEDIDA | MATERIAL
 1/4" | 1/4" Hx. x 1/4" M. | Cr-V

Adaptador

CÓDIGO	MEDIDA	UNIDAD POR CAJA 
3765	1/4" H. x 3/8" M.	30
3766	3/8" H. x 1/4" M.	25
3767	3/8" H. x 1/2" M.	25
3768	1/2" H. x 3/8" M.	25
3769	1/2" H. x 3/4" M.	10
3770	3/4" H. x 1/2" M.	10



MATERIAL
 Cr-V

Adaptador para Bocallave Cuadrado

CÓDIGO	MEDIDA	LARGO	UNIDAD POR CAJA 
7389	1/4" H. x 3/8" M	65 mm	400
7390	1/4" H. x 1/2" M	72 mm	200



ENCASTRE | MATERIAL
 1/4" | Cr-V

Adaptador de Bocallaves para Impacto

CÓDIGO	MEDIDA
5830	3/8" H. x 1/2" M.
5831	1/2" H. x 3/8" M.
5832	1/2" H. x 3/4" M.
5833	3/4" H. x 1/2" M.
5406	1" H. x 3/4" M.



MATERIAL
 Cr-Mo

Juego de Adaptadores

HEMBRA	MACHO
1/2"	3/8"
3/8"	1/4"
3/8"	1/2"
1/4"	3/8"



CÓDIGO	PIEZAS	MATERIAL	PRESENTACIÓN	UNIDAD POR CAJA	UNIDAD POR BULTO
7159	4	Cr-V	Blister	10	100

Juego de Barras de Extensión de Extensión

3 Barras de Extensión Encastre 1/2":
75, 125, 250 mm



CÓDIGO	ENCASTRE	MATERIAL	PIEZAS	UNIDAD POR CAJA
6908	1/2"	Cr-V	3	5

Barra de Extensión Flexible



CÓDIGO	ENCASTRE	LARGO	MATERIAL	UNIDAD POR CAJA
6733	1/4"	150 mm	Cr-V	25

Barra de Extensión

CÓDIGO	LARGO	UNIDAD POR CAJA
5677	50 mm	50
5624	75 mm	50
5625	100 mm	25
5626	150 mm	25



ENCASTRE	MATERIAL
1/4"	Cr-V

Barra de Extensión

CÓDIGO	LARGO	UNIDAD POR CAJA	
4009	75 mm	20	
4010	150 mm	20	
5519	500 mm	10	



ENCASTRE 3/8" | MATERIAL Cr-V

Barra de Extensión

CÓDIGO	LARGO	UNIDAD POR CAJA	
6136	50 mm	25	
3541	75 mm	25	
3542	125 mm	20	
3543	250 mm	20	
5518	500 mm	20	



ENCASTRE 1/2" | MATERIAL Cr-V

Barra de Extensión Cardánica

Permite leve movilidad en cuatro sentidos para un mejor acceso en lugares reducidos.

CÓDIGO	LARGO
6138	75 mm
6139	125 mm
6140	250 mm

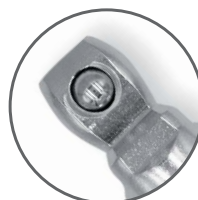

ENCASTRE 1/2" | MATERIAL Cr-V

Barra de Extensión

CÓDIGO	LARGO	UNIDAD POR CAJA	
3761	127 mm	20	
3771	203 mm	15	
3772	406 mm	5	



ENCASTRE 3/4" | MATERIAL Cr-V

Barra de Extensión para Impacto

CÓDIGO	ENCASTRE	LARGO
5836	1/2"	76 mm
5837	1/2"	127 mm
5838	1/2"	254 mm
5839	3/4"	102 mm
5840	3/4"	200 mm
5841	3/4"	254 mm
5842	3/4"	330 mm
5405	1"	200 mm

MATERIAL
Cr-Mo



Juego de Bocallaves Hexagonales Largas

6 Bocallaves Encastre 1/4":
4, 4.5, 5, 5.5, 6, 7 mm



CÓDIGO	ENCASTRE	LARGO	MATERIAL	PRESENTACIÓN	PIEZAS
6334	1/4"	50 mm	Cr-V	Blister	6

Juego de Bocallaves Hexagonales Largas

6 Bocallaves Encastre 1/4":
8, 9, 10, 11, 12, 13 mm



CÓDIGO	ENCASTRE	LARGO	MATERIAL	PRESENTACIÓN	PIEZAS
6335	1/4"	50 mm	Cr-V	Blister	6

Juego de Bocallaves para Impacto Hexagonales Serie Larga

13 Bocallave Encastre 1/2":
10, 11, 12, 13, 14, 15, 17, 19, 21, 22, 24, 27, 32 mm



CÓDIGO	ENCASTRE	LARGO	MATERIAL	PRESENTACIÓN	PIEZAS
6566	1/2"	78 mm	Cr-Mo	Caja	13

Juego de Bocallaves con Accesorios y Puntas

Modelo Milimétrico
Cierre Metálico. Caja Reforzada

Contenido:

ENCASTRE 1/4" [41 Piezas]:

Bocallaves Hexagonales Encastré 1/4":

13 Bocallaves cortas: 4, 4.5, 5, 5.5, 6,

7, 8, 9, 10, 11, 12, 13, 14 mm

7 Bocallaves largas: 6, 7, 8, 10, 11, 12, 13 mm

21 Bocallaves con punta:

Torx: T10, T15, T20, T25, T30, T40

Hexagonales: 3, 4, 5, 6, 7, 8 mm

Phillips: #1, #2, #3

Pozidriv: #1, #2, #3

Planas: 4, 5.5, 7 mm

ACCESORIOS [12 Piezas]:

1 Movimiento Universal

1 Manija T deslizable 115 mm

1 Barra de extensión flexible

1 Manija de Fuerza 150 mm

1 Adaptador Hexagonal

2 Barra de extensión: 50, 100 mm

1 Llave Crique 72 dientes

4 Llaves Allen: 1.27, 1.5, 2, 2.5 mm



CÓDIGO | ENCASTRE | MATERIAL | PRESENTACIÓN | PIEZAS
 6728 | 1/4" | Cr-V | Caja | 53 | ○ ⊕ ⊖ ✱ ☆

Juego de Bocallaves Hexagonales Largas

10 Bocallaves Encastré 3/8":
 6, 7, 8, 9, 10, 11, 12, 13, 14, 15 mm



CÓDIGO | ENCASTRE | LARGO | MATERIAL | PRESENTACIÓN | PIEZAS
 6336 | 3/8" | 63 mm | Cr-V | Plastic Hanger | 10 | ○

Juego de Bocallave con Accesorios



Modelo Milimétrico
Cierre Metálico. Caja Reforzada

Contenido:

15 Bocallaves Hexagonales de encastre 1/2" 5/16", 3/8", 7/16", 1/2", 9/16", 5/8", 11/16", 3/4", 13/16", 7/8", 15/16", 1", 1-1/16", 1-3/16", 1-1/4"

2 bocallaves sacabujía 5/8" y 13/16"

2 barras de extensión 125 mm y 250 mm

1 llave crique encastre 1/2" 72 dientes.

1 adaptador de 3 funciones.

1 movimiento universal.

CÓDIGO	ENCASTRE	MEDIDA	MATERIAL	PRESENTACIÓN	PIEZAS	UNIDAD POR BULTO
7938	3/8"	MM	Cr-V	Caja	26	4

Juego de Bocallaves Largas

Modelo Milimétrico

13 Bocallaves Encastre 1/2":

10, 11, 12, 13, 14, 15, 16, 17, 19, 21, 22, 24, 27 mm



CÓDIGO | ENCASTRE | MATERIAL | PRESENTACIÓN | PIEZAS | UNIDAD POR BULTO

6729 | 1/2" | Cr-V | Caja Metálica | 13 | 10 |

Juego de Llave Crique

Modelo Milimétrico

1 Llave Crique encastre 1/4"

1 Barra de extensión 1/4" x 50 mm.

6 Bocallaves encastre 1/4":

5, 6, 7, 8, 9, 10 mm

10 Puntas encastre 1/4":

4 Puntas Planas: 3, 4, 5, 6mm

3 Puntas Phillips: PH1, PH2, PH3

3 Puntas Torx: T10, T15, T20



CÓDIGO | ENCASTRE | MATERIAL | PRESENTACIÓN | PIEZAS | UNIDAD POR BULTO

7782 | 1/4" | Cr-V | Caja Plástica | 28 | 10 |

Juego de Llave Crique 4 en 1

Llave:	Medidas:
-8,10	12-13 mm
-9,11	15 mm
-16,17	18-19 mm
-20,21	22-24 mm



CÓDIGO | MATERIAL | PRESENTACIÓN | PIEZAS | UNIDAD POR BULTO

7809 | Cr-V | Plastic Hanger | 13 | 10

Juego de Bocallaves con Accesorios

Contenido:

ENCASTRE 1/2" [17 Piezas]:

15 Bocallaves Hexagonales Encastre 1/2":
10, 11, 12, 13, 14, 15, 16, 17, 18, 19, 22, 24, 27, 30, 32 mm

2 Bocallaves Saca Bujías: 16, 21 mm

ACCESORIOS [5 Piezas]:

2 Barras de Extensión: 125 mm (L), 250 mm (L)
1 Adaptador (3 funciones)
1 Movimiento Universal
1 Llave Crique Encastre 1/2" (72 dientes)



CÓDIGO | ENCASTRE | MATERIAL | PRESENTACIÓN | PIEZAS
6660 | 1/2" | Cr-V | Caja | 22 | ○

Juego de Bocallaves y Llaves Combinadas BREMEN®

Ideal para Uso Automotriz

Modelo Milimétrico

Ganchos Reforzados.
Posibilidad de colocar candado para mayor seguridad.

Contenido:

1 Llave Crique Pesada
1 Manija "T" Deslizable
1 Movimiento Universal
2 Bocallaves Saca Bujía 16, 21 mm
2 Extensiones 125, 250 mm

18 Bocallaves Encastre 1/2":

8, 9, 10, 11, 12, 13, 14, 15, 16, 17, 18, 19, 21, 22, 24, 27, 30, 32 mm

10 Llaves combinadas*:

8, 9, 10, 11, 12, 13, 14, 15, 17, 19 mm

*Contiene las mismas Llaves Combinadas que se venden de manera individual.



CÓDIGO | ENCASTRE | MATERIAL | PRESENTACIÓN | PIEZAS
6066 | 1/2" | Cr-V | Caja de ABS | 35 | ○ ●

Juego de Bocallave con Accesorios



Modelo SAE
Cierre Metálico. Caja Reforzada

Contenido:

15 Bocallaves Hexagonales de encastre 1/2" 5/16", 3/8", 7/16", 1/2", 9/16", 5/8", 11/16", 3/4", 13/16", 7/8", 15/16", 1", 1-1/16", 1-3/16", 1-1/4"

2 bocallaves sacabujía 5/8" y 13/16"

2 barras de extensión 125 mm y 250 mm

1 llave crique encastre 1/2" 72 dientes.

1 adaptador de 3 funciones.

1 movimiento universal.

CÓDIGO	ENCASTRE	MEDIDA	MATERIAL	PRESENTACIÓN	PIEZAS	UNIDAD POR BULTO
7941	1/2"	SAE	Cr-V	Caja	22	5

Juego de Bocallaves con Accesorios



Modelo Milimétrico
Cierre Metálico. Caja Reforzada

Contenido:

ENCASTRE 1/4" [38 piezas]:

13 Bocallaves Hexagonales Encastre 1/4":

4, 4.5, 5, 5.5, 6, 7, 8, 9, 10, 11, 12, 13, 14 mm

8 Bocallaves Profundas Encastre 1/4" (50 mm L):

6, 7, 8, 9, 10, 11, 12, 13 mm

17 Bocallaves con Punta Encastre 1/4":

4 Hexagonales: 3, 4, 5, 6 mm

2 Phillips: #1, #2

3 Planas: 4, 5.5, 7 mm

2 Pozidriv: #1, #2

6 Torx: E8, E10, E15, E20, E25, E30

ACCESORIOS 1/4" [8 Piezas]:

1 Llave Crique Encastre 1/4"

1 Destornillador Porta Puntas Encastre 1/4" (150 mm L)

1 Adaptador 1/4" m. x 1/4" m. Hexagonal

1 Barra de Extensión Encastre 1/4" (50 mm L)

1 Barra de Extensión Encastre 1/4" (100 mm L)

1 Barra de Extensión Encastre 1/4" Flexible (150 mm L)

1 Manija "T" Deslizable Encastre 1/4"

1 Movimiento Universal Encastre 1/4"

ENCASTRE 1/2" [39 piezas]:

18 Bocallaves Hexagonales Encastre 1/2":

10, 11, 12, 13, 14, 15, 16, 17, 18, 19, 20, 21, 22, 23, 24, 27, 30, 32 mm

4 Bocallaves Largas Encastre 1/2" (80 mm L):

14, 15, 17, 19 mm

2 Bocallaves Saca Bujías: 16, 21 mm

15 Puntas:

4 Hexagonales: 8, 10, 12, 14 mm

2 Phillips: #3, #4

3 Planas: 8, 10, 12 mm

2 Pozidriv: #3, #4

4 Torx: T40, T45, T50, T55

ACCESORIOS 1/2" [9 Piezas]:

1 Adaptador para puntas 5/16"

1 Adaptador 3/8" m. x 1/2" m. (3 funciones)

1 Barra de Extensión Encastre 1/2" (125 mm L)

1 Barra de Extensión Encastre 1/2" (250 mm L)

1 Movimiento Universal Encastre 1/2"

3 Llaves Allen: 1.5, 2, 2.5 mm

1 Llave Crique Encastre 1/2"

Juego de Bocallaves con Accesorios



Modelo Milimétrico
Cierre Metálico. Caja Reforzada

Contenido:

ENCASTRE 1/4" [44 piezas]:

13 Bocallaves Hexagonales:

4, 4.5, 5, 5.5, 6, 7, 8, 9, 10, 11, 12, 13, 14 mm

8 Bocallaves Profundas (50 mm L):

6, 7, 8, 9, 10, 11, 12, 13 mm

23 Bocallaves con Punta:

4 Hexagonales: 3, 4, 5, 6 mm

3 Planas: 4, 5.5, 7 mm

2 Phillips: 1, 2 mm

2 Pozidriv: #3, #4

7 Torx: T8, T10, T15, T20, T25, T27, T30

5 Torx: E4, E5, E6, E7, E8

ACCESORIOS 1/4" [7 Piezas]:

1 Destornillador Porta Puntas Encastre 1/4" (150 mm L)

1 Llave Crique Encastre 1/4" (72 dientes)

1 Adaptador 1/4" m. x 1/4" m. Hex

2 Barras de Extensión Encastre 1/4" (50, 100 mm L)

1 Manija "T" Deslizable Encastre 1/4" (100 mm L)

1 Movimiento Universal Encastre 1/4"

ENCASTRE 1/2" [32 piezas]:

17 Bocallaves Hexagonales:

10, 11, 12, 13, 14, 15, 16, 17, 18, 19, 20, 21, 22, 24, 27, 30, 32 mm

5 Bocallaves Largas (80 mm L):

14, 15, 17, 19, 22 mm

8 Bocallaves Torx:

E10, E11, E12, E14, E16, E18, E20, E24

2 Bocallaves Saca Bujía: 16, 21 mm

ACCESORIOS 1/2" [10 Piezas]:

1 Llave Crique (72 dientes)

4 Llaves Allen "L": 1.27, 1.5, 2, 2.5 mm

1 Adaptador para Puntas 5/16"

1 Adaptador 3/8" h. X 1/2" m. (3 funciones)

1 Barra de Extensión (125 mm L)

1 Barra de Extensión (250 mm L)

1 Movimiento Universal

PUNTAS 5/16" [17 Piezas]:

5 Hexagonales: 7, 8, 10, 12, 14 mm

3 Planas: 8, 10, 12 mm

2 Phillips: #3, #4

2 Pozidriv: #3, #4

5 Torx: T40, T45, T50, T55, T60

Juego de Bocallaves con Accesorios



Modelo Milimétrico

Contenido:

ENCASTRE 1/4" [63 piezas]:

13 Bocallaves Hexagonales: 4, 4.5, 5, 5.5, 6, 7, 8, 9, 10, 11, 12, 13, 14 mm

7 Bocallaves Hexagonales (largas): 4, 5, 6, 7, 8, 9, 10 mm

5 Bocallaves Torx: E4, E5, E6, E7, E8

2 Barras de Extensión x 75 mm (L), 100 mm (L)

1 Movimiento Universal

1 Manija "T" Deslizable x 115 mm (L)

1 Llave Crique (72 dientes)

1 Sujetador de Puntas 1/4" Hexagonal a 1/4" Cuadrado

1 Destornillador Porta Puntas

1 Porta Puntas

8 Bocallaves con Punta Torx: T8, T9, T10, T15, T20, T25, T27, T30

8 Bocallaves con Punta Tamper Torx: T8, T9, T10, T15, T20, T25, T27, T30

4 Bocallaves con Punta Hexagonal: 3, 4, 5, 6 mm

4 Bocallaves con Punta Plana: 4, 5.5, 6.5, 7 mm

3 Bocallaves con Punta Phillips: #1, #2, #3

3 Bocallaves con Punta Pozidriv: #1, #2, #3

ENCASTRE 3/8" [26 piezas]:

10 Bocallaves Hexagonales 10, 11, 12, 13, 14, 15, 16, 17, 18, 19 mm

6 Bocallaves Hexagonales (largas): 10, 11, 12, 13, 14, 15 mm

5 Bocallaves Torx: E8, E10, E12, E14, E16

1 Bocallaves Saca Bujías x 18 mm

1 Barra de Extensión x 125 mm (L)

1 Movimiento Universal

1 Adaptador para Puntas Encastre 5/16"

1 Llave Crique (72 dientes)

ENCASTRE 1/2" [33 piezas]:

15 Bocallaves Hexagonales: 10, 11, 12, 13, 14, 15, 17, 19, 20, 21, 22, 24, 27, 30, 32 mm

5 Bocallaves Hexagonales (largas): 16, 17, 18, 19, 22 mm

4 Bocallaves Torx: E18, E20, E22, E24

2 Bocallaves con Punta Torx: T55, T60

2 Bocallaves Saca Bujías: 16, 21 mm

1 Barras de Extensión x 125 mm (L)

1 Movimiento Universal

1 Llave Crique (72 dientes)

1 Barra de extensión/Manija "T" Deslizable x 250 mm (L)

1 Adaptador para Puntas Encastre 5/16"





ENCASTRE HEXAGONAL 5/16" [30 piezas]:

- 14 Puntas Torx: T25, T27 (x2), T30 (x2), T35 (x2), T40 (x2), T45 (x2), T50 (x2)
- 5 Puntas Hexagonal: 5.5, 6 (x2), 7, 8 mm
- 3 Puntas Plana: 6, 6.5, 8 mm
- 2 Puntas Phillips: #3, #4
- 2 Puntas Pozidriv: #3, #4
- 4 Puntas Multiestria: M5, M6, M8, M10

ENCASTRE HEXAGONAL 1/4" [44 piezas]:

- 5 Puntas Torx: T8, T10, T15, T20, T25
- 10 Puntas Tamper Torx: T-8, T10 (x2), T15, T20 (x3), T25 (x2), T40
- 4 Puntas Hexagonales: 3, 4, 5, 6 mm
- 4 Puntas Tamper Hexagonales: 3, 4, 5, 6 mm
- 2 Puntas Phillips: #1, #2
- 2 Puntas Pozidriv: #1, #2
- 3 Puntas Multiestria: M5, M6, M8
- 3 Puntas Planas: 4, 5, 5.5 mm
- 3 Puntas Tri-wing: 1, 2, 3
- 3 Puntas Mortorq®: 6, 8, 10
- 2 Puntas Cuadrada: S1, S2
- 3 Puntas "U": SL4, SL6, SL8

LLAVES [22 piezas]:

- 12 Llaves Combinadas*:
- 8, 9, 10, 11, 12, 13, 14, 15, 16, 17, 18, 19 mm
- 10 Llaves Allen: 1.27, 1.50, 2 mm (x2), 2.5, 3, 4, 5 mm

* Contiene las mismas Llaves Combinadas que se venden de manera individual.

Juego de Bocallaves con Accesorios



Contenido:

ENCASTRE 3/4" [16 piezas]:

16 Bocallaves Milimétricas HEXAGONALES

Encastre 3/4": 19, 21, 22, 23, 24, 26, 27, 29, 30, 32, 35, 36, 38, 41, 46, 50 mm

ACCESORIOS [5 Piezas]:

1 Llave Crique Pesada (500 mm) con Expulsor

1 Manija "T" Deslizable (450 mm)

3 Barras de Extensión (100, 200, 400 mm)

CÓDIGO	MODELO	ENCASTRE	MATERIAL	PRESENTACIÓN	PIEZAS
5909	mm	3/4"	Cr-V	Caja	21 

Juego de Bocallaves con Accesorios Portátil

Modelo Milimétrico

Contenido:

10 Bocallaves Hexagonales Encastre 1/4":
4, 5, 6, 7, 8, 9, 10, 11, 12, 13 mm

ACCESORIOS 1/4" [2 Piezas]:

1 Llave Crique (72 dientes)
1 Barra de Extensión x 100 mm (L)



CÓDIGO | ENCASTRE | MATERIAL | PRESENTACIÓN | PIEZAS | UNIDAD POR CAJA |

6656 | 1/4" | Cr-V | Blister | 12 | 5

Juego de Bocallaves con Puntas Portátil

Modelo Milimétrico

Contenido:

13 Bocallaves Hexagonales Encastre 1/4":
4, 4.5, 5, 5.5, 6, 7, 8, 9, 10, 11, 12, 13, 14 mm

13 Bocallaves con Puntas Encastre 1/4":

Torx: T10, T15, T20, T25, T30

Phillips: #1, #2

Plana: 5.5, 7 mm

Hexagonal: 3, 4, 5, 6 mm

ACCESORIOS 1/4" [2 Piezas]:

1 Llave Crique (72 dientes)
1 Barra de Extensión x 100 mm (L)



CÓDIGO | ENCASTRE | MATERIAL | PRESENTACIÓN | PIEZAS | UNIDAD POR CAJA |

6657 | 1/4" | Cr-V | Blister | 28 | 5

Juego de Bocallaves con Accesorios Portátil

Modelo Milimétrico

Contenido:

10 Bocallaves Hexagonales Encastre 1/2":
10, 11, 12, 13, 14, 15, 17, 19, 22, 24 mm

ACCESORIOS 1/2" [2 Piezas]:

1 Llave Crique (72 dientes)
1 Barra de Extensión x 125 mm (L)



CÓDIGO | ENCASTRE | MATERIAL | PRESENTACIÓN | PIEZAS | UNIDAD POR CAJA

6658 | 1/2" | Cr-V | Blister | 12 |  5 | 

Juego de Bocallaves con Accesorios Portátil

Modelo Milimétrico

Contenido:

18 Bocallaves Hexagonales Encastre 1/2":
8, 9, 10, 11, 12, 13, 14, 15, 16, 17, 18, 19, 20, 22, 24, 27, 30, 32 mm

ACCESORIOS 1/2" [2 Piezas]:

1 Llave Crique (72 dientes)
1 Barra de extensión x 125 mm (L)



CÓDIGO | ENCASTRE | MATERIAL | PRESENTACIÓN | PIEZAS

6659 | 1/2" | Cr-V | Blister | 20 | 

Bocallave Hexagonal

CÓDIGO	MEDIDA	UNIDAD POR CAJA 
6696	3.5 mm	25
6697	4.0 mm	25
6698	4.5 mm	25
6699	5.0 mm	25
6700	5.5 mm	25
6701	6.0 mm	25
6702	6.5 mm	25
6703	7.0 mm	25
6704	8.0 mm	25
6705	9.0 mm	25
6706	10.0 mm	25
6707	11.0 mm	15
6708	12.0 mm	15
6709	13.0 mm	15
6710	14.0 mm	15



ENCASTRE | LARGO | MATERIAL
 1/4" | 25 mm | Cr-V | 

Bocallave Hexagonal Larga

CÓDIGO	MEDIDA	UNIDAD POR CAJA 
6711	4.0 mm	25
6712	4.5 mm	25
6713	5.0 mm	25
6714	5.5 mm	25
6715	6.0 mm	25
6716	7.0 mm	25
6717	8.0 mm	25
6718	9.0 mm	25
6719	10.0 mm	25
6720	11.0 mm	15
6721	12.0 mm	15
6722	13.0 mm	15
6723	14.0 mm	15



ENCASTRE | LARGO | MATERIAL
 1/4" | 50 mm | Cr-V | 

Bocallave Hexagonal



CÓDIGO	U. MEDIDA	MEDIDA
3981	mm	6 mm
3983	mm	8 mm
3984	mm	9 mm
3985	mm	10 mm
3986	mm	11 mm
3987	mm	12 mm
3988	mm	13 mm
3989	mm	14 mm
3990	mm	15 mm
3991	mm	16 mm
3992	mm	17 mm
3993	mm	18 mm
3994	mm	19 mm
3995	mm	20 mm
3996	mm	21 mm
3997	mm	22 mm
3998	SAE	1/4"
3999	SAE	5/16"
4000	SAE	3/8"
4001	SAE	7/16"
4002	SAE	1/2"
4003	SAE	9/16"
4004	SAE	5/8"
4005	SAE	11/16"
4006	SAE	3/4"
4007	SAE	13/16"
4008	SAE	7/8"

ENCASTRE 3/8" | LARGO (6-16 mm), (1/4"-5/8") 28 mm | LARGO (17-22 mm), (11/16"-7/8") 30 mm | MATERIAL Cr-V | ○

Bocallave Hexagonal



CÓDIGO	U. MEDIDA	MEDIDA	UNIDAD POR CAJA 
3817	mm	8 mm	20
3818	mm	9 mm	20
3819	mm	10 mm	20
3820	mm	11 mm	20
3821	mm	12 mm	20
3822	mm	13 mm	20
3823	mm	14 mm	20
3824	mm	15 mm	20
3825	mm	16 mm	20
3826	mm	17 mm	20
3827	mm	18 mm	20
3828	mm	19 mm	20
3829	mm	20 mm	20
3830	mm	21 mm	20
3831	mm	22 mm	20
3832	mm	23 mm	20
3833	mm	24 mm	20
3834	mm	25 mm	10
3835	mm	26 mm	10
3836	mm	27 mm	10
3837	mm	28 mm	10
3838	mm	29 mm	10
3839	mm	30 mm	10
3840	mm	32 mm	10
7233	mm	36 mm	10
3841	SAE	5/16"	20
3842	SAE	3/8"	20
3843	SAE	7/16"	20
3844	SAE	1/2"	20
3845	SAE	9/16"	20
3846	SAE	5/8"	20
3847	SAE	11/16"	20
3848	SAE	3/4"	20
3849	SAE	13/16"	20
3850	SAE	7/8"	20
3851	SAE	15/16"	20
3852	SAE	1"	10
3965	SAE	1-1/16"	10
3966	SAE	1-1/8"	10
3967	SAE	1-3/16"	10
3968	SAE	1-1/4"	10

ENCASTRE | MATERIAL
1/2" | Cr-V | 

Bocallave Estriada



CÓDIGO	U. MEDIDA	MEDIDA	UNIDAD POR CAJA 
3460	mm	8 mm	20
3461	mm	9 mm	20
3462	mm	10 mm	20
3463	mm	11 mm	20
3464	mm	12 mm	20
3465	mm	13 mm	20
3466	mm	14 mm	20
3467	mm	15 mm	20
3468	mm	16 mm	20
3469	mm	17 mm	20
3470	mm	18 mm	20
3471	mm	19 mm	20
3472	mm	20 mm	20
3473	mm	21 mm	20
3474	mm	22 mm	20
3475	mm	23 mm	20
3476	mm	24 mm	20
3477	mm	25 mm	10
3478	mm	26 mm	10
3479	mm	27 mm	10
3480	mm	28 mm	10
3481	mm	29 mm	10
3482	mm	30 mm	10
3483	mm	32 mm	10
7234	mm	36 mm	10
3484	SAE	5/16"	20
3485	SAE	3/8"	20
3609	SAE	7/16"	20
3486	SAE	1/2"	20
3487	SAE	9/16"	20
3488	SAE	5/8"	20
3489	SAE	11/16"	20
3490	SAE	3/4"	20
3491	SAE	13/16"	20
3492	SAE	7/8"	20
3493	SAE	15/16"	20
3494	SAE	1"	10
3636	SAE	1-1/16"	10
3495	SAE	1-1/8"	10
3496	SAE	1-3/16"	10
3497	SAE	1-1/4"	10

Bocallave Hexagonal Larga

CÓDIGO	MEDIDA	UNIDAD POR CAJA 
5140	8 mm	20
5141	9 mm	20
5142	10 mm	20
5143	11 mm	20
5144	12 mm	20
5145	13 mm	20
5146	14 mm	20
5147	15 mm	20
5148	16 mm	20
5149	17 mm	20
5150	18 mm	20
5151	19 mm	20
5152	20 mm	20
5153	21 mm	20
5154	22 mm	20
5155	24 mm	20
5156	27 mm	10
5157	30 mm	10
5158	32 mm	10



ENCASTRE | LARGO | MATERIAL
 1/2" | 76 mm | Cr-V | 

Bocallave Hexagonal

CÓDIGO	U. MEDIDA	MEDIDA	LARGO	UNIDAD POR CAJA 
3773	mm	19 mm	50 mm	50
3774	mm	21 mm	50 mm	50
3775	mm	22 mm	50 mm	50
3776	mm	23 mm	50 mm	50
3777	mm	24 mm	50 mm	50
3778	mm	25 mm	50 mm	50
3779	mm	26 mm	50 mm	50
3780	mm	27 mm	50 mm	50
3781	mm	28 mm	50 mm	50
3782	mm	29 mm	50 mm	45
3783	mm	30 mm	55 mm	40
3784	mm	32 mm	55 mm	40
3785	mm	33 mm	55 mm	30
6561	mm	34 mm	55 mm	30
3786	mm	35 mm	55 mm	25
3787	mm	36 mm	55 mm	25
3788	mm	38 mm	55 mm	25
3789	mm	41 mm	60 mm	20
3790	mm	46 mm	65 mm	15
3791	mm	50 mm	65 mm	15
4975	mm	54 mm	70 mm	10
3792	mm	55 mm	70 mm	10
3793	mm	60 mm	70 mm	10



ENCASTRE | MATERIAL
 3/4" | Cr-V | 

Bocallave Estriada



CÓDIGO	MEDIDA	UNIDAD POR CAJA 
6351	17 mm	50
6352	18 mm	50
6353	19 mm	50
6354	20 mm	50
6355	21 mm	50
6356	22 mm	50
6357	23 mm	50
6358	24 mm	50
6359	25 mm	50
6360	26 mm	50
6361	27 mm	50
6362	28 mm	50
6363	29 mm	45
6364	30 mm	40
4554	31 mm	40
4951	32 mm	40
6365	33 mm	30
4555	34 mm	30
6366	35 mm	25
6367	36 mm	25
6368	38 mm	25
4556	40 mm	20
6369	41 mm	20
6370	42 mm	20
4573	44 mm	15
6371	46 mm	15
6372	48 mm	15
6373	50 mm	15
4574	54 mm	10
6374	55 mm	10
6375	58 mm	10
6376	60 mm	10
6377	65 mm	5
6378	70 mm	5

Bocallave Estriada

CÓDIGO	U. MEDIDA	MEDIDA	LARGO	UNIDAD POR CAJA	
3794	SAE	3/4"	50 mm	50	
3795	SAE	13/16"	50 mm	50	
3796	SAE	7/8"	50 mm	50	
3797	SAE	15/16"	51 mm	50	
3798	SAE	1"	52 mm	50	
3799	SAE	1-1/16"	52 mm	50	
3800	SAE	1-1/8"	52 mm	45	
3801	SAE	1-3/16"	54 mm	40	
3802	SAE	1-1/4"	56 mm	40	
3803	SAE	1-5/16"	56 mm	30	
3804	SAE	1-3/8"	58 mm	30	
3805	SAE	1-7/16"	58 mm	30	
3806	SAE	1-1/2"	60 mm	25	
3807	SAE	1-9/16"	62 mm	20	
3808	SAE	1-5/8"	64 mm	20	
3809	SAE	1-11/16"	65 mm	20	
3810	SAE	1-3/4"	66 mm	15	
3811	SAE	1-13/16"	66 mm	15	
3812	SAE	1-7/8"	68 mm	15	
3813	SAE	2"	70 mm	15	
3814	SAE	2-1/8"	74 mm	10	
3815	SAE	2-1/4"	76 mm	10	
3816	SAE	2-3/8"	78 mm	10	



ENCASTRE | MATERIAL
3/4" | Cr-V | 

Bocallave Estriada

Especial para Punta de Eje Iveco



CÓDIGO | ENCASTRE | MEDIDA | MATERIAL | UNIDAD POR CAJA |  | 
6349 | 1" | 65 mm | Cr-V | 5

Bocallave Sacabujía Articulada



CÓDIGO | ENCASTRE | BOCALLAVE ESTRIADA | LONGITUD | MATERIAL | PIEZAS | UNIDAD POR CAJA | UNIDAD POR BULTO | 
7792 | 3/8" | 14 mm | 88 mm | Cr-V | 1 |  20 |  160

Bocallave Torx

CÓDIGO	MEDIDA	UNIDAD POR CAJA
5193	E 4	25
5194	E 5	25
5195	E 6	25
5196	E 7	25
5012	E 8	25
5197	E 10	25
5198	E 11	20

ENCASTRE 1/4" | MATERIAL Cr-V | 



Bocallave Torx

CÓDIGO	MEDIDA
5031	E 8
5032	E 10
5033	E 12
5034	E 14

ENCASTRE 3/8" | MATERIAL Cr-V | UNIDAD POR CAJA  20 | 



Bocallave Torx

CÓDIGO	MEDIDA
4017	E 8
4018	E 10
4019	E 12
4109	E 14
4110	E 16
4111	E 18
4112	E 20
4113	E 22
4114	E 24

ENCASTRE 1/2" | MATERIAL Cr-V | UNIDAD POR CAJA  20 | 



Bocallave Torx Larga

CÓDIGO	MEDIDA
5539	E 8
5540	E 10
5541	E 12
5542	E 14
5543	E 16
5544	E 18
5545	E 20
5546	E 24

ENCASTRE 1/2" | LARGO 76 mm | MATERIAL Cr-V | UNIDAD POR CAJA  20 | 



Bocallave con Punta Torx

CÓDIGO	MEDIDA
5612	T 20
5613	T 25
5614	T 27
4613	T 30
6625	T 35
4614	T 40
4615	T 45
4616	T 50
4617	T 55
4618	T 60
4619	T 70



ENCASTRE | LARGO | MATERIAL | MATERIAL | UNIDAD POR CAJA
 1/2" | 55 mm | Cr-V | Ac-S2 | 20 |

Bocallave con Punta Torx Larga

CÓDIGO	MEDIDA	LARGO
5609	T 20	100 mm
5610	T 25	100 mm
5611	T 27	100 mm
4620	T 30	100 mm
6626	T 35	100 mm
4621	T 40	100 mm
4622	T 45	100 mm
4623	T 50	100 mm
4624	T 55	100 mm
4625	T 60	100 mm
4626	T 70	100 mm
4478	T 55	140 mm



ENCASTRE | MATERIAL | MATERIAL | UNIDAD POR CAJA
 1/2" | Cr-V | Ac-S2 | 10 |

Bocallave con Punta Multiestría

Para Línea Volkswagen

CÓDIGO	MEDIDA
3857	M 6
3858	M 8
3859	M 10
3860	M 12
4060	M 14
5780	M 16



ENCASTRE | LARGO | MATERIAL | MATERIAL | UNIDAD POR CAJA
 1/2" | 55 mm | Ac-S2 | Cr-V | 20 |

Bocallave con Punta Multiestría Larga

Para Línea Volkswagen

CÓDIGO	MEDIDA	LARGO
3861	M 6	100 mm
3862	M 8	100 mm
3863	M 10	100 mm
3864	M 12	100 mm
6560	M 12	150 mm
4061	M 14	100 mm
5781	M 16	100 mm
5782	M 18	78 mm



ENCASTRE | MATERIAL | MATERIAL | UNIDAD POR CAJA
 1/2" | Ac-S2 | Cr-V | 10 |

Bocallave con Punta Multiestría Tamper

Uso:

Tapa carter, de motor y más, en las líneas Volkswagen.
 Para VW Fox, VW Golf y VW Bora.

CÓDIGO	MEDIDA	LARGO
5809	M 14	100 mm
5825	M 16	100 mm



ENCASTRE | MATERIAL | MATERIAL | UNIDAD POR CAJA
 1/2" | Ac-S2 | Cr-V | 10 |

Bocallave con Punta Cuadrada

CÓDIGO **MEDIDA**
6142 6 mm

Para tapón de carter de Peugeot 405 (francés).

CÓDIGO **MEDIDA**
6143 8 mm

Para tapón de carter, caja y diferencial de Peugeot, Citroën, Volvo y Renault.

CÓDIGO **MEDIDA**
6144 10 mm

Para caja de Peugeot, Citroën, Renault y Chevrolet.



ENCASTRE LARGO MATERIAL MATERIAL UNIDAD POR CAJA
1/2" | 100 mm | Cr-V | Ac-S2 | 10 |

Juego de Bocallaves con Punta Cuadrada

Modelo Milimétrico

4 Bocallaves:
6, 8, 10, 12 mm



CÓDIGO ENCASTRE MATERIAL MATERIAL PRESENTACIÓN PIEZAS LARGO UNIDAD POR CAJA
6145 | 1/2" | Cr-V | Ac-S2 | Blister | 4 | 100 mm | 5 |

Bocallave con Punta Hexagonal

CÓDIGO	MEDIDA	LARGO
4208	5 mm	55 mm
4209	6 mm	55 mm
4210	8 mm	55 mm
4211	10 mm	55 mm
4212	12 mm	55 mm
4213	14 mm	65 mm
4229	17 mm	70 mm



ENCASTRE MATERIAL MATERIAL UNIDAD POR CAJA
1/2" | Cr-V | Ac-S2 | 20 |

Bocallave con Punta Hexagonal Larga

CÓDIGO	MEDIDA
4214	6 mm
4215	7 mm
4216	8 mm
4217	10 mm
4218	12 mm
6146	19 mm

ENCASTRE | LARGO | MATERIAL | MATERIAL | UNIDAD POR CAJA
 1/2" | 100 mm | Cr-V | Ac-S2 | 20



Bocallave con Punta Pentagonal

Para Caliper de Freno Renault

CÓDIGO	LARGO	UNIDAD POR CAJA
4972	55 mm	20
4973	110 mm	10

ENCASTRE | MEDIDA | MATERIAL | MATERIAL
 1/2" | 10 mm | Cr-V | Ac-S2



Bocallave con Punta Ribe

CÓDIGO	ENCASTRE	MEDIDA	LARGO	UNIDAD POR CAJA
4650	3/8"	M 7	95 mm	20
4153	3/8"	M 8	90 mm	20
4154	1/2"	M 10	100 mm	10
4155	1/2"	M 12	100 mm	10
4156	1/2"	M 14	100 mm	10

MATERIAL | MATERIAL
 Cr-V | Ac-S2



Juego de Bocallaves con Punta Ribe

2 Bocallave Encastre 3/8":
 Largo: 90 mm - M8, M10

2 Bocallave Encastre 1/2":
 Largo: 100 mm - M12, M14



CÓDIGO | ENCASTRE | ENCASTRE | MATERIAL | MATERIAL | PIEZAS | UNIDAD POR CAJA | UNIDAD POR BULTO
 4157 | 3/8" | 1/2" | Cr-V | Ac-S2 | 4 | 5 | 30

Bocallave para Impacto Hexagonal

CÓDIGO	MEDIDA	LARGO
6082	8 mm	40 mm
6083	9 mm	40 mm
6084	10 mm	40 mm
6085	11 mm	40 mm
6086	12 mm	40 mm
3610	13 mm	40 mm
3533	14 mm	40 mm
3534	15 mm	40 mm
3535	16 mm	40 mm
3608	17 mm	40 mm
6087	18 mm	40 mm
3536	19 mm	40 mm
6088	20 mm	40 mm
3537	21 mm	40 mm
3538	22 mm	40 mm
5678	23 mm	40 mm
3612	24 mm	40 mm
6089	27 mm	40 mm
6090	30 mm	45 mm
6091	32 mm	45 mm



ENCASTRE 1/2" | MATERIAL Cr-Mo | 

Bocallave para Impacto Hexagonal Larga

CÓDIGO	MEDIDA
6092	8 mm
6093	9 mm
6094	10 mm
6095	11 mm
6096	12 mm
6097	13 mm
6098	14 mm
6099	15 mm
6100	16 mm
3611	17 mm
6101	18 mm
3457	19 mm
6102	20 mm
3458	21 mm
3459	22 mm
5679	23 mm
6103	24 mm
6104	27 mm
6105	30 mm
6106	32 mm



ENCASTRE 1/2" | LARGO 80 mm | MATERIAL Cr-Mo | 

Bocallave para Impacto Hexagonal

CÓDIGO	MEDIDA	CÓDIGO	MEDIDA
5869	17 mm	5885	33 mm
5870	18 mm	5886	34 mm
5871	19 mm	5887	35 mm
5872	20 mm	5888	36 mm
5873	21 mm	5889	37 mm
5874	22 mm	5890	38 mm
5875	23 mm	5891	40 mm
5876	24 mm	5892	41 mm
5877	25 mm	5893	42 mm
5878	26 mm	5894	43 mm
5879	27 mm	5895	44 mm
5880	28 mm	5896	46 mm
5881	29 mm	5897	50 mm
5882	30 mm	5898	54 mm
5883	31 mm	5899	55 mm
5884	32 mm	5900	60 mm



ENCASTRE | LARGO | MATERIAL
 3/4" | 60 mm | Cr-Mo | ○

Bocallave para Impacto Hexagonal

CÓDIGO	MEDIDA
5398	27 mm
5399	30 mm
5400	32 mm
5452	33 mm
5401	35 mm
5402	36 mm
5403	38 mm
5404	41 mm



ENCASTRE | LARGO | MATERIAL
 1" | 90 mm | Cr-Mo | ○

Bocallave para Impacto con Punta Torx

CÓDIGO	MEDIDA
3001	T 30
3002	T 40
3003	T 45
3004	T 50
3005	T 55
3006	T 60
3007	T 70



ENCASTRE | LARGO | MATERIAL | UNIDAD POR CAJA
 1/2" | 80 mm | Cr-Mo | ☞ 10 | ★

Bocallave de Impacto con Punta Multiestría Tamper

Usos:

Tapa Carter, de Motor y más, en las líneas Volkswagen.
Para VW Fox, VW Golf y VW Bora.



CÓDIGO | MEDIDA | LARGO | ENCASTRE | MATERIAL | UNIDAD POR CAJA
6333 | M 18 | 78 mm | 1/2" | Cr-Mo | 10

Juego de Bocallaves para Impacto Hexagonales Largas

Diseño de pared fina de alta resistencia para usar con llantas de aluminio, con cobertor plástico para mayor protección de las llantas.

3 Bocallave Encastre 1/2":
17, 19, 21 mm



CÓDIGO | ENCASTRE | LARGO | MATERIAL | PRESENTACIÓN | PIEZAS | UNIDAD POR CAJA
5605 | 1/2" | 85 mm | Cr-Mo | Caja | 3 | 10

Juego de Bocallaves para Sacar y Colocar Espárragos

Modelo Milimétrico

MEDIDA	DIÁMETRO	LARGO
6, 8 mm	23.60 mm	60 mm
10, 12 mm	27.50 mm	70 mm



CÓDIGO | ENCASTRE | MATERIAL | PRESENTACIÓN | PIEZAS
4259 | 1/2" | Cr-V | Caja | 4

Juego de Bocallaves con Punta Torx/Allen/Ribe/Multiestría

Contenido:

2 Puntas Torx:

T60 x 140 mm (Ford Focus 1.8Di)
E12 x 140 mm (BMW M42, M50 Twin Cam)

3 Puntas Ribe:

M10 x 140 mm (Audi y VW 1.8 20v V6)
M12 x 120 mm (Fiat)
M12 x 63 mm (Fiat)

4 Puntas Multiestría:

M9 x 120 mm (Toyota)
M10 x 140 mm (Mercedes Benz, Audi y Ford)
M12 x 140 mm (Mercedes Benz, VW y Ford)
M14 x 100 mm (VW, Ford, Rover y Chrysler)

1 Punta Hexagonal: 10 mm x 140 mm

(Mercedes Benz, Mazda, Nissan y Renault)

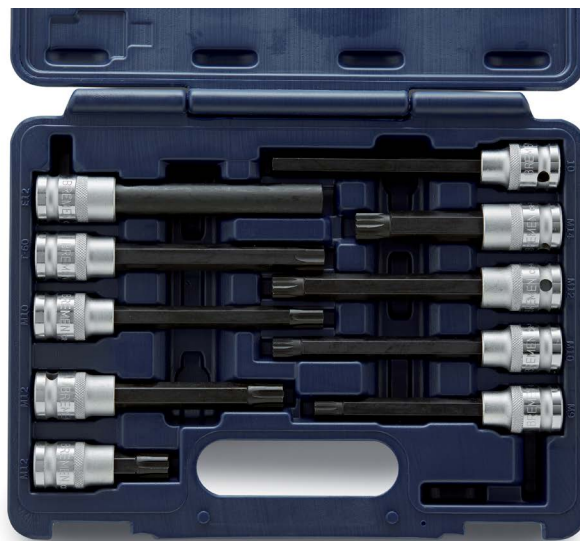

CÓDIGO | ENCASTRE | MATERIAL | PRESENTACIÓN | PIEZAS |

5599 | 1/2" | Cr-V y Ac-S2 | Caja | 10

Juego de Bocallaves Torx

7 Bocallaves Encastre 1/4":

E4, E5, E6, E7, E8, E10, E11



CÓDIGO | ENCASTRE | MATERIAL | PRESENTACIÓN | PIEZAS | UNIDAD POR CAJA |

5199 | 1/4" | Cr-V | Blister | 7 | 10

Juego de Bocallaves Torx

5 Bocallaves Encastre 1/4":

E4, E5, E6, E7, E8

5 Bocallaves Encastre 3/8":

E10, E12, E14, E16, E18



CÓDIGO | ENCASTRE | ENCASTRE | MATERIAL | PRESENTACIÓN | PIEZAS |

6730 | 1/4" | 3/8" | Cr-V | Blister | 10

Juego de Bocallaves Torx y Puntas Tamper Torx

Contenido:

4 Puntas Tamper 30 mm:

T8, T10, T15, T20

6 Puntas Tamper Torx 30 mm:

T25, T27, T30, T40, T45, T50

6 Puntas Tamper Torx 75 mm:

T25, T27, T30, T40, T45, T50

3 Puntas Tamper Torx 78 mm:

T55, T60, T70

5 Bocallaves Encastre 1/4":

E4, E5, E6, E7, E8

6 Bocallaves Encastre 3/8":

E10, E12, E14, E16, E18, E20

4 Adaptadores:

1/4 x 1/4, 3/8 x 10, 1/2 x 10, 1/2 x 14



CÓDIGO	ENCASTRE	ENCASTRE	ENCASTRE	MATERIAL	MATERIAL	PRESENTACIÓN	PIEZAS
3159	1/4"	3/8"	1/2"	Cr-V	Ac-S2	Caja	34

Juego de Bocallaves Torx

8 Bocallaves Encastre 1/2":

E10, E12, E14, E16, E18, E20, E22, E24

3 Bocallaves Encastre 3/8":

E6, E7, E8



CÓDIGO	ENCASTRE	ENCASTRE	MATERIAL	PRESENTACIÓN	PIEZAS	UNIDAD POR CAJA
6337	3/8"	1/2"	Cr-V	Blister	11	10

Juego de Bocallaves Torx

5 Bocallaves Encastre 1/2":

E8, E10, E12, E14, E16



CÓDIGO	ENCASTRE	MATERIAL	PRESENTACIÓN	PIEZAS
3373	1/2"	Cr-V	Blister	5

Juego de Bocallaves Torx

Contenido:

9 Bocallaves Encastre 1/2":

E8, E10, E12, E14, E16, E18, E20, E22, E24



CÓDIGO	ENCASTRE	MATERIAL	PRESENTACIÓN	PIEZAS
2906	1/2"	Cr-V	Caja Metálica	9

Juego de Bocallaves y Puntas Torx

Contenido:

9 Bocallaves Encastre 1/2":

E10, E11, E12, E14, E16, E18, E20, E22, E24

7 Bocallaves con Punta:

T30, T40, T45, T50, T55, T60, T70



CÓDIGO	ENCASTRE	MATERIAL	PRESENTACIÓN	PIEZAS
4577	1/2"	Cr-V	Caja	16

Juego de Bocallaves con Punta Torx

Contenido:

9 Bocallaves Encastre 1/2":

T20, T25, T30, T40, T45, T50, T55, T60, T70



CÓDIGO	ENCASTRE	MATERIAL	MATERIAL	LARGO	PRESENTACIÓN	PIEZAS
5779	1/2"	Cr-V	Ac-S2	100 mm	Caja	9

Juego de Bocallaves para Impacto con Punta Torx

Contenido:

7 Bocallave Encastre 1/2":

T30, T40, T45, T50, T55, T60, T70



CÓDIGO	ENCASTRE	LARGO	MATERIAL	PIEZAS
3693	1/2"	78 mm	Cr-Mo	7

Soporte de Chapa para Bocallaves

Capacidad:

16 Bocallaves



CÓDIGO	ENCASTRE	LARGO	MATERIAL
4014	1/2"	420 mm	Chapa

Llave Crique Cabezal Móvil Macho y Hembra

Para Bocallaves y/o Puntas

Crique de 72 Dientes



CÓDIGO	ENCASTRE	LARGO	MATERIAL	UNIDAD POR CAJA
6135	1/4"	115 mm	Cr-Mo	15

Llave Crique Pesada con Expulsor

Crique de 24 Dientes



CÓDIGO	ENCASTRE	LARGO	UNIDAD POR CAJA
3745	1/4"	160 mm	10
4015	3/8"	210 mm	10
3501	1/2"	280 mm	6



MATERIAL	PRESENTACIÓN
Cr-V	Blister

Llave Crique Corta con Expulsor y Arrime Manual

Crique de 72 Dientes



CÓDIGO	ENCASTRE	LARGO	UNIDAD POR CAJA
6250	3/8"	105 mm	10
4132	1/2"	130 mm	12

MATERIAL | PRESENTACIÓN
Cr-V | Blister

Llave Crique

Crique de 72 Dientes



CÓDIGO	ENCASTRE	LARGO	MATERIAL	UNIDAD POR CAJA	UNIDAD POR BULTO
6615	1/2"	250 mm	Cr-V	5	20

Llave Crique Extensible con Expulsor

Crique de 72 Dientes



CÓDIGO	ENCASTRE	LARGO	MATERIAL	UNIDAD POR CAJA	UNIDAD POR BULTO
6731	1/2"	305-445 mm	Cr-V	5	25

Llave Crique Doble con Expulsor y Arrime Manual

Crique de 72 Dientes



CÓDIGO	ENCASTRE	LARGO	MATERIAL	UNIDAD POR CAJA
3500	1/2"	250 mm	Cr-V	6

Llave Crique Curva con Expulsor y Arrime Manual

Crique de 72 Dientes



CÓDIGO	ENCASTRE	LARGO	MATERIAL	PRESENTACIÓN	UNIDAD POR CAJA	UNIDAD POR BULTO
4066	1/2"	240 mm	Cr-V	Blister	6	24

Llave Crique Pesada con Expulsor y Arrime Manual

**Crique de 48 Dientes
Cabezal Fijo**



CÓDIGO	ENCASTRE	LARGO	MATERIAL	PRESENTACIÓN	UNIDAD POR CAJA
5936	3/4"	500 mm	Cr-V	Blister	5

Llave Crique Pesada con Expulsor

**Crique de 24 Dientes
Cabezal Desmontable**



CÓDIGO	ENCASTRE	LARGO	MATERIAL	PRESENTACIÓN	UNIDAD POR CAJA
3854	3/4"	500 mm	Cr-V	Blister	5

Llave Crique Corta Articulada con Expulsor y Arrime Manual

Crique de 72 Dientes

CÓDIGO	ENCASTRE	LARGO	UNIDAD POR CAJA
6239	3/8"	130 mm	10
6240	1/2"	150 mm	12



MATERIAL	PRESENTACIÓN
Cr-V	Blister

Manija de Fuerza



CÓDIGO	ENCASTRE	LARGO	UNIDAD POR CAJA
5645	1/4"	150 mm	24
4012	3/8"	200 mm	12

MATERIAL | PRESENTACIÓN
Cr-V | Blister

Manija de Fuerza Tipo Destornillador



CÓDIGO	ENCASTRE	LARGO	MATERIAL	UNIDAD POR CAJA
6734	1/4"	150 mm	Cr-V	20

Manija de Fuerza

CÓDIGO	LARGO
5710	250 mm
3540	380 mm



Ver repuesto en pág. 209.

ENCASTRE | MATERIAL | PRESENTACIÓN | UNIDAD POR CAJA
1/2" | Cr-V | Blister | 12

Manija de Fuerza

CÓDIGO	LARGO
6909	430 mm



Ver repuesto en pág. 209.

ENCASTRE | MATERIAL | UNIDAD POR CAJA
1/2" | Cr-V | 5

Manija de Fuerza



Ver repuesto en pág. 209.

CÓDIGO | ENCASTRE | LARGO | MATERIAL | UNIDAD POR CAJA
6122 | **1/2"** | **600 mm** | **Cr-V** | **5**

Manija de Fuerza



Ver repuesto en pág. 209.

CÓDIGO | ENCASTRE | LARGO | MATERIAL | UNIDAD POR CAJA
3762 | **3/4"** | **480 mm** | **Cr-V** | **2**

Manija de Fuerza en "L" Extensible



CÓDIGO | ENCASTRE | LARGO | MATERIAL | UNIDAD POR CAJA
6117 | **1/2"** | **350-570 mm** | **Cr-V** | **5**

Manija "T" Deslizable



CÓDIGO	ENCASTRE	LARGO	UNIDAD POR CAJA
5646	1/4"	110 mm	25
4011	3/8"	200 mm	20
3539	1/2"	250 mm	5
3763	3/4"	450 mm	5

MATERIAL
Cr-V

Movimiento Universal

Con sistema de articulación tipo cardánico

CÓDIGO	ENCASTRE
5647	1/4"
4013	3/8"
3456	1/2"
3764	3/4"



MATERIAL
Cr-V

Movimiento Universal para Impacto

CÓDIGO	ENCASTRE	MAX. Nm
5902	1/2"	380
5903	3/4"	480
5407	1"	800



MATERIAL | PRESENTACIÓN
Cr-Mo | Caja

Multiplicador de Fuerza 3 a 1 365 -1000 Lbs

Hembra 1/2" - Torque Máximo 500 Nm / 365 ft-lb
Macho 3/4" - Torque Máximo 1500 Nm / 1100 ft-lb



CÓDIGO	ENTRADA	SALIDA	MATERIAL	PRESENTACIÓN
5932	1/2"	3/4"	Cr-V	Caja Plástica

Multiplicador de Fuerza 3 a 1 650 - 2000 lb

Hembra 3/4" - Torque Máximo 1000 Nm / 730 ft-lb
Macho 1" - Torque Máximo 3000 Nm / 2200 ft-lb



CÓDIGO	ENTRADA	SALIDA	MATERIAL	PRESENTACIÓN
4016	3/4"	1"	Cr-V	Caja Plástica

Torquímetros



Torquímetro de Zafe 1/4"

Incluyen Certificado de Calibración, que da constancia de que el instrumento ha sido calibrado en fábrica bajo la Norma ISO 6789-1:2017. El Certificado incluye un Número de Serie que identifica al Torquímetro.

Calibración:

Los torquímetros son aprobados con una desviación inferior a 4%, nivel aceptado por la Norma ISO 6789-1:2017.

Usos:

Contiene un sistema mecánico regulable a través de un nonio, que libera la tensión de la llave cuando se alcanza el par de apriete preajustado.

Se utiliza para aplicar un par de apriete determinado de forma repetitiva. Por ejemplo, en las cadenas de montaje, o en piezas unidas con muchos tornillos iguales.

	kgm	Nm
	0,51 a 2,55	5 a 25

Ver repuesto en pág. 209.



CÓDIGO	ENCASTRE	LARGO	MATERIAL MECANISMO	PRESENTACIÓN
6236	1/4"	280 mm	Cr-Mo	Caja

Torquímetro de Zafe* 3/8"

	kgm	Nm
	1,9 a 11	19 a 110

*Incluye Certificado de Calibración, ver pág. 67.

Ver repuesto en pág. 209.



CÓDIGO	ENCASTRE	LARGO	MATERIAL MECANISMO	PRESENTACIÓN
3919	3/8"	360 mm	Cr-Mo	Caja

Torquímetro de Zafe* 1/2"



kgm **Nm**
4,3 a 21,4 42 a 210

*Incluye Certificado de Calibración, ver pág. 67.
Ver repuesto en pág. 209.

CÓDIGO	ENCASTRE	LARGO	MATERIAL MECANISMO	PRESENTACIÓN
3045	1/2"	470 mm	Cr-Mo	Caja

Torquímetro de Zafe* 3/4"

Criqué de 24 Dientes



kgm **Nm**
8,4 a 42 80 a 400

*Incluye Certificado de Calibración, ver pág. 67.

CÓDIGO	ENCASTRE	LARGO	MATERIAL MECANISMO	PRESENTACIÓN
3920	3/4"	850 mm	Cr-Mo	Caja

Torquímetro de Zafe* 3/4"

Criqué de 24 Dientes



kgm **Nm**
14,28 a 71,4 140 a 700

*Incluye Certificado de Calibración, ver pág. 67.

CÓDIGO	ENCASTRE	LARGO	MATERIAL MECANISMO	PRESENTACIÓN
3921	3/4"	1078 mm	Cr-Mo	Caja

Medidor de Grados de Torque

Escala de Ángulo de 360° claramente señalada cada 2° con intervalos de 10° y 30°.

El indicador grabado sobre el plato plástico protege la escala de ángulos de suciedad y grasa.

Su brazo ajustable mantiene la escala de ángulos inmóvil.

El brazo posee dos largos diferentes.

Especificación del Ángulo de Torque. Ej: Si un ángulo de torque está dado a 50 Nm + 70°, primero debe ajustarse a 50 Nm y luego debe ser llevado a 70°.



CÓDIGO	ENCASTRE	PRESENTACIÓN	UNIDAD POR CAJA
3897	1/2"	Blister	10

Llaves

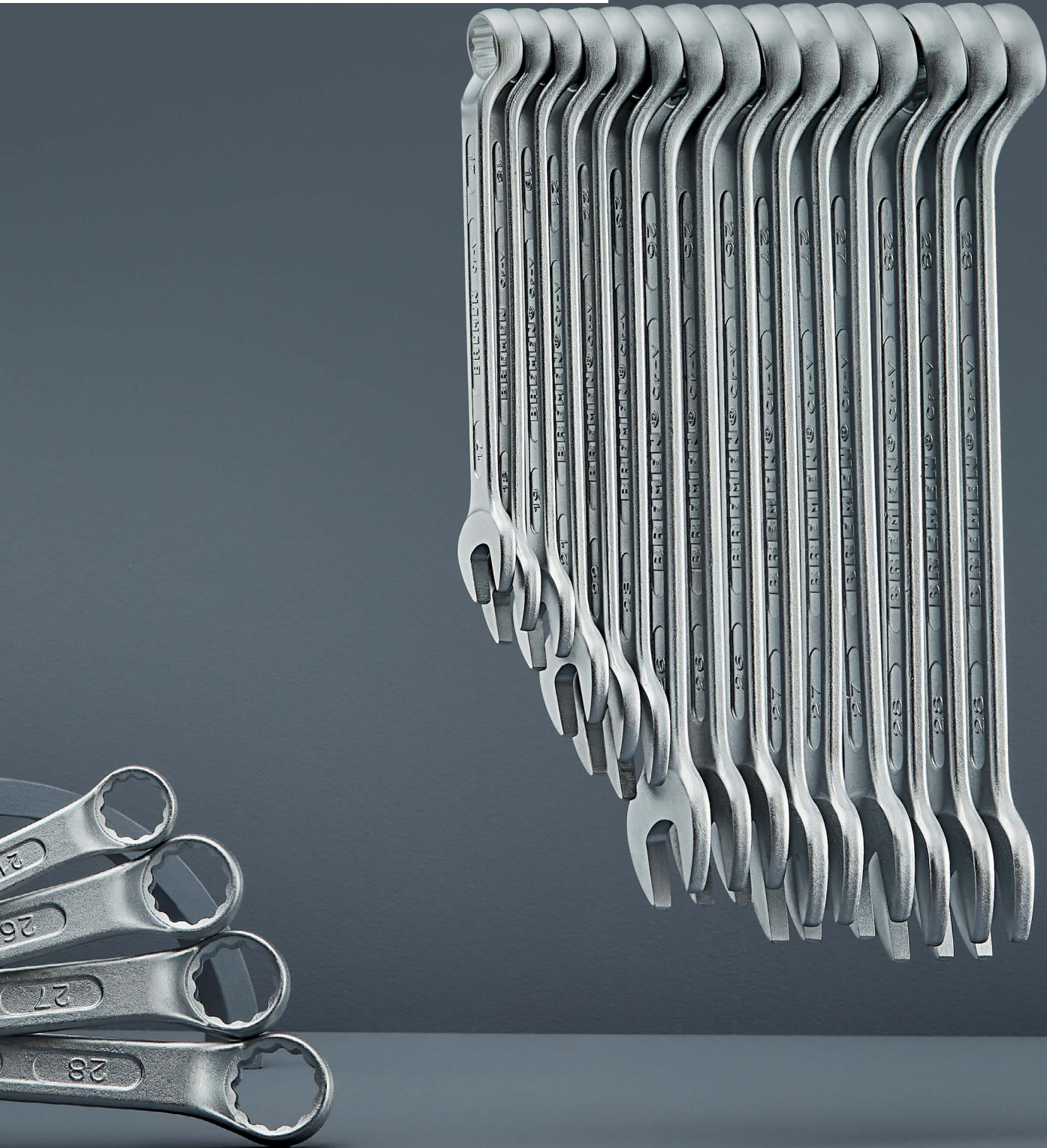

Llaves Combinadas

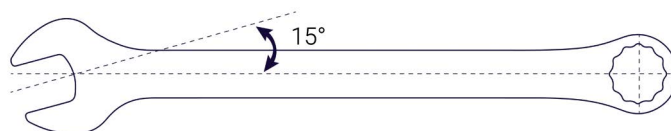
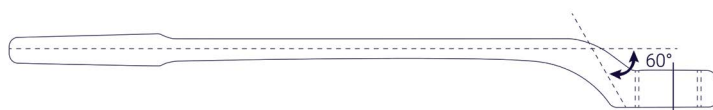
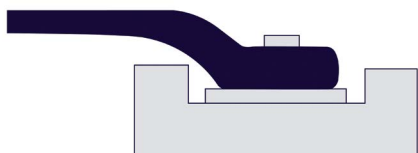

Las Llaves Combinadas BREMEN® cumplen con elevados estándares internacionales de calidad, de acuerdo a las siguientes Normas:

- DIN 3113:2007
- ISO 691:2005
- ISO 3318:2016
- ISO 7738:2015
- ISO 1711-1:2019

La Certificación garantiza la calidad de nuestras Llaves para ser utilizadas en los ambientes de trabajo más exigentes, con la total certeza de cumplir con todos los requerimientos de la industria:

- Anillo estriado acodado con ángulo de 60°.
- Boca abierta con ángulo de 15°.
- Máxima dureza y excelente resistencia que evita deformaciones.
- Diseñada para adaptarse a las paredes de la tuerca evitando el desgaste de la pieza.
- Medida grabada con relieve en ambos lados para una identificación rápida y permanente.
- Boca biselada para facilitar el acceso.

Llave Combinada

Acodada con Ángulo de 60°



CÓDIGO	MEDIDA	LARGO	UNIDAD POR CAJA 
3523	1/4"	9.00 cm	500
3613	5/16"	10.00 cm	500
3524	3/8"	12.50 cm	250
3525	7/16"	14.00 cm	200
3526	1/2"	16.50 cm	125
3527	9/16"	18.00 cm	100
3528	5/8"	20.00 cm	100
3614	11/16"	21.50 cm	60
3615	3/4"	24.00 cm	50
3616	13/16"	26.50 cm	40
3617	7/8"	27.00 cm	30
3529	15/16"	30.00 cm	20
3530	1"	33.00 cm	20
3503	6 mm	9.00 cm	500
3504	7 mm	9.50 cm	500
3505	8 mm	10.00 cm	500
3506	9 mm	11.50 cm	300
3507	10 mm	12.50 cm	250
3508	11 mm	14.00 cm	200
3509	12 mm	15.50 cm	150
3510	13 mm	16.50 cm	125
3511	14 mm	18.00 cm	100
3512	15 mm	19.00 cm	100
3513	16 mm	20.50 cm	80
3514	17 mm	21.50 cm	60
3515	18 mm	23.00 cm	50
3618	19 mm	24.00 cm	50
3516	20 mm	25.50 cm	40
3517	21 mm	26.00 cm	40
3619	22 mm	28.00 cm	30
3518	23 mm	29.00 cm	30
3552	24 mm	30.00 cm	25
3553	25 mm	32.50 cm	20
3519	26 mm	33.00 cm	20
3520	27 mm	34.00 cm	20
3521	28 mm	35.00 cm	15
3522	29 mm	37.50 cm	15
3620	30 mm	38.00 cm	15
3621	32 mm	39.50 cm	10



MATERIAL | CERTIFICACIÓN
Cr-V | Normas DIN 3113

Llaves Combinadas en Juego con Estuche

CÓDIGO	MEDIDA	LARGO
3504	7 mm	95 mm
3505	8 mm	100 mm
3506	9 mm	115 mm
3507	10 mm	125 mm
3508	11 mm	140 mm
3509	12 mm	155 mm
3510	13 mm	165 mm
3511	14 mm	180 mm
3512	15 mm	190 mm
3513	16 mm	205 mm
3514	17 mm	215 mm
3515	18 mm	230 mm
3618	19 mm	240 mm



CÓDIGO | PIEZAS
7176 | 13

Llaves Combinadas en Juego con Estuche

CÓDIGO	MEDIDA	LARGO
3503	6 mm	90 mm
3504	7 mm	95 mm
3505	8 mm	100 mm
3506	9 mm	115 mm
3507	10 mm	125 mm
3508	11 mm	140 mm
3509	12 mm	155 mm
3510	13 mm	165 mm
3511	14 mm	180 mm
3512	15 mm	190 mm
3513	16 mm	205 mm
3514	17 mm	215 mm
3515	18 mm	230 mm
3618	19 mm	240 mm
3516	20 mm	255 mm
3517	21 mm	260 mm
3619	22 mm	280 mm
3518	23 mm	290 mm
3552	24 mm	300 mm



CÓDIGO | PIEZAS
7177 | 19

Juego de Llaves Combinadas

Contenido:

8, 10, 11, 13, 14 mm



CÓDIGO MATERIAL PIEZAS UNIDAD POR CAJA
 7300 | Cr-V | 5 | 12

Juego de Llaves Combinadas con Crique Articulada

Contenido:

8, 10, 11, 12, 13, 17, 19 mm

Fabricada en Acero Cromo Vanadio, HRC45-51.

Endurecidas y templadas.

Acabado superficial, satinado mate.

Su crique con cabeza de 72 dientes permite realizar ajustes en espacios reducidos. Con solo un movimiento de 5 grados, lograremos mover la llave.



CÓDIGO MATERIAL CANT. DE DIENTES PIEZAS
 7776 | Cr-V | 72 | 7

Llave Combinada con Crique



CÓDIGO	MEDIDA	LARGO	UNIDAD POR CAJA 
5788	1/4"	125 mm	12
5789	5/16"	140 mm	12
5790	3/8"	160 mm	12
5791	7/16"	165 mm	12
5792	1/2"	178 mm	12
5793	9/16"	190 mm	12
5794	5/8"	212 mm	12
5795	11/16"	224 mm	12
5796	3/4"	248 mm	12
4749	8 mm	140 mm	12
4750	9 mm	150 mm	12
4751	10 mm	160 mm	12
4752	11 mm	165 mm	12
4753	12 mm	170 mm	12
4754	13 mm	178 mm	12
4755	14 mm	190 mm	12
4756	15 mm	201 mm	12
4757	16 mm	212 mm	12
4758	17 mm	224 mm	12
4759	18 mm	236 mm	12
4760	19 mm	248 mm	12
6799	20 mm	288 mm	10
6800	21 mm	288 mm	10
6801	22 mm	288 mm	10
6802	23 mm	320 mm	10
6803	24 mm	320 mm	10
6804	25 mm	320 mm	10
6805	26 mm	342 mm	10
6806	27 mm	342 mm	10
6807	28 mm	342 mm	10
6808	29 mm	365 mm	10
6809	30 mm	365 mm	10
6810	32 mm	388 mm	10
6811	34 mm	388 mm	10
6812	35 mm	456 mm	10
6814	38 mm	456 mm	10
6816	41 mm	503 mm	6
6817	42 mm	503 mm	6
6818	44 mm	541 mm	4
6819	45 mm	541 mm	4
6820	46 mm	541 mm	3
6821	48 mm	579 mm	3
6822	50 mm	579 mm	3

Llave Combinada con Crique Corta Articulada

CÓDIGO	MEDIDA	UNIDAD POR CAJA 
6251	8 mm	12
6252	9 mm	10
6253	10 mm	12
6254	11 mm	12
6255	12 mm	10
6256	13 mm	12
6257	14 mm	12
6258	15 mm	10
6259	16 mm	10
6260	17 mm	10
6261	18 mm	10
6262	19 mm	10



MATERIAL | CANT. DE DIENTES
Cr-V | **72**

Juego de Llaves Combinadas con Crique

Contenido:

8, 10, 13, 14, 17 mm

Fabricada en Acero Cromo Vanadio, HRC45-51.

Endurecidas y templadas.

Acabado superficial, satinado mate.

Su crique con cabeza de 72 dientes permite realizar ajustes en espacios reducidos. Con solo un movimiento de 5 grados, lograremos mover la llave.



CÓDIGO | MATERIAL | CANT. DE DIENTES | PIEZAS
7774 | **Cr-V** | **72** | **5**

Juego de Llaves Combinadas con Crique

Contenido:

8, 10, 11, 12, 13, 17, 19 mm

Fabricada en Acero Cromo Vanadio, HRC45-51.
 Endurecidas y templadas.
 Acabado superficial, satinado mate.
 Su crique con cabeza de 72 dientes permite realizar ajustes en espacios reducidos. Con solo un movimiento de 5 grados, lograremos mover la llave.



CÓDIGO	MATERIAL	CANT. DE DIENTES	PIEZAS
7775	Cr-V	72	7

Juego de Llaves Combinadas con Crique MM, SAE

Contenido:

SAE 3/8", 1/2", 5/8", 11/16", 3/4" - 10, 13, 15, 17, 19 mm

El juego de llaves combinadas con crique BREMEN® posee las medidas más utilizadas tanto en medidas MM como así también en unidad de medida SAE.

Boca abierta con ángulo de 15°.

Fabricada en Acero Cromo Vanadio, HRC45-51.

Endurecidas y templadas.

Acabado superficial, satinado mate.

Su crique con cabeza de 72 dientes permite realizar ajustes en espacios reducidos. Con solo un movimiento de 5 grados, lograremos mover la llave.



CÓDIGO	MATERIAL	CANT. DE DIENTES	PIEZAS
7777	Cr-V	72	10

Juego de Llaves Combinadas Cortas

Contenido:

10, 12, 13, 14, 15, 17, 19 mm

Boca cerrada con ángulo de 15° con espacio para los nudillos o mejor agarre.
 Fabricada en Acero Cromo Vanadio, HRC45-51.
 Endurecidas y templadas.
 Acabado superficial, satinado mate.



CÓDIGO MATERIAL PIEZAS
 7778 | Cr-V | 7

Juego de Llaves Estriadas Curvas

Tipo S

Contenido:

10-11 / 12-13 / 14-15 / 16-17 / 18-19 mm

Máxima dureza y excelente resistencia que evita deformaciones.
 Medida grabada en bajo relieve para una identificación rápida y permanente.
 Boca estriada que permite insertar las llaves en los bulones en distintas posiciones de forma rápida y fácil.
 Las llaves combinadas tipo "S"; BREMEN®, confieren gran maniobrabilidad en lugares estrechos, confinados y de difícil acceso.
 Las llaves combinadas BREMEN® son fabricadas en Acero Cromo Vanadio lo que garantiza su durabilidad.



CÓDIGO MATERIAL PIEZAS
 7779 | Cr-V | 5

Juego de Llaves Pata de Cuervo

Encastre 3/8"

Contenido:

10, 11, 12, 13, 14, 15, 16, 17, 18, 19 mm



Material CR- V. Máxima dureza y excelente resistencia que evita deformaciones.

Medida grabada en bajo relieve para una identificación rápida y permanente.

Encastre universal de 3/8".

Las Llaves Pata de Cuervo BREMEN®, son ideales para utilizar en áreas confinadas y aplicaciones donde los ángulos desafiantes están presentes.

Permite manipular bulones donde una llave normal no podría acceder.

Permiten mantener el eje del bulón despejado para otras acciones.

Muy utilizadas en la industria automotriz.

Llaves Allen Largo Estándar



CÓDIGO	MEDIDA	LARGO	U. MÍN. VENTA
7308	1.5 mm	45 mm	5
7309	2.0 mm	50 mm	5
7310	2.5 mm	56 mm	5
7311	3.0 mm	63 mm	5
7312	4.0 mm	70 mm	5
7313	5.0 mm	80 mm	5
7314	5.5 mm	85 mm	5
7315	6.0 mm	90 mm	5
7316	7.0 mm	95 mm	5
7317	8.0 mm	100 mm	5
7318	9.0 mm	106 mm	5
7319	10.0 mm	112 mm	5
7320	12.0 mm	125 mm	2
7321	14.0 mm	140 mm	2
7322	17.0 mm	160 mm	1
7323	19.0 mm	175 mm	1
7324	22.0 mm	200 mm	1
7325	24.0 mm	224 mm	1
7326	1/16"	45 mm	5
7327	5/64"	50 mm	5
7328	3/32"	56 mm	5
7329	7/64"	59 mm	5
7330	1/8"	63 mm	5
7331	9/64"	66 mm	5
7332	5/32"	70 mm	5
7333	3/16"	80 mm	5
7334	7/32"	85 mm	5
7335	1/4"	90 mm	5
7336	5/16"	100 mm	5
7337	3/8"	112 mm	5
7338	1/2"	125 mm	2
7339	5/8"	160 mm	1
7340	3/4"	180 mm	1
7341	7/8"	200 mm	1

Juego Llaves Allen Largo Estándar (mm)

Contenido:

1.5, 2, 2.5, 3, 4, 5, 6, 7, 8, 10 mm



CÓDIGO MATERIAL PRESENTACIÓN PIEZAS
 7342 | Cr-V | Blister | 10 | ●

Juego Llaves Allen Largo Estándar (SAE)

Contenido:

1/16", 5/64", 3/32", 1/8", 5/32", 3/16", 7/32", 1/4", 5/16", 3/8"

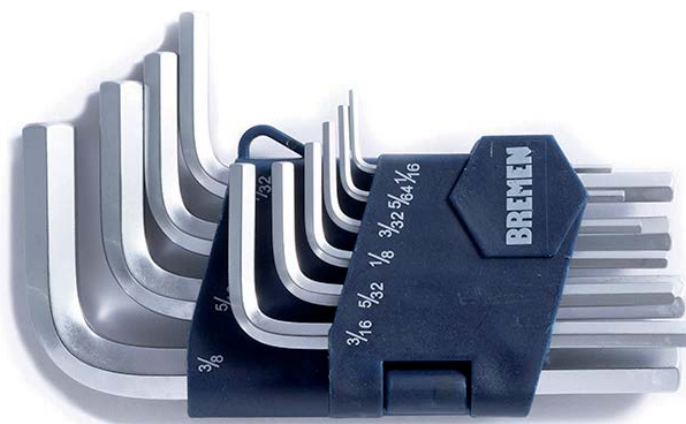

CÓDIGO MATERIAL PRESENTACIÓN PIEZAS
 7343 | Cr-V | Blister | 10 | ●

Llaves Allen Plegables (mm)

Contenido:

2.5, 3, 4, 5, 6, 8, 10 mm

Grip de goma.
 Compactas y resistentes al trabajo pesado.
 Botón de apertura.



CÓDIGO	MATERIAL	PRESENTACIÓN	PIEZAS	UNIDAD POR CAJA
6685	Ac-S2	Hang Card	7	12

Llaves Allen Plegables (SAE)

Contenido:

3/32", 1/8", 5/32", 3/16", 1/4", 5/16", 3/8"

Grip de goma.
 Compactas y resistentes al trabajo pesado.
 Botón de apertura.



CÓDIGO	MATERIAL	PRESENTACIÓN	PIEZAS	UNIDAD POR CAJA
6686	Ac-S2	Hang Card	7	12

Llave Torx/Tamper Torx en "L" Extra Larga



CÓDIGO	MEDIDA	LARGO	UNIDAD POR CAJA 
5425	T06	95 mm	100
5426	T07	95 mm	100
5427	T08	95 mm	100
5428	T09	95 mm	100
5408	T10	95 mm	100
5409	T15	105 mm	100
5410	T20	120 mm	100
5411	T25	130 mm	100
5412	T27	148 mm	100
5413	T30	165 mm	100
5414	T40	190 mm	100
5415	T45	205 mm	50
5416	T50	235 mm	50

MATERIAL

Ac-S2 | ★ ☆

Juego de Llaves Torx Plegables Pesado

Contenido:

T9, T10, T15, T20, T25, T27, T30, T40

Grip de goma.

Compactas y resistentes al trabajo pesado.

Botón de apertura.



CÓDIGO MATERIAL PRESENTACIÓN PIEZAS UNIDAD POR CAJA  12 | ★

Juego de Llaves Torx Plegables

Contenido:

T6, T7, T8, T9, T10, T15, T20, T25



CÓDIGO MATERIAL PRESENTACIÓN PIEZAS UNIDAD POR CAJA  60 | ★

Juego de Llaves Torx Tammer en "L" Extra Largas

MEDIDA	LARGO
T10	95 mm
T15	105 mm
T20	120 mm
T25	130 mm
T27	148 mm
T30	165 mm
T40	190 mm
T45	205 mm
T50	235 mm



CÓDIGO | MATERIAL | PRESENTACIÓN | PIEZAS | UNIDAD POR CAJA

4159 | Ac-S2 | Blister | 9 | 6 |

Juego de Llaves Torx en "L" Tamper Cortas

Cuerpo Redondeado

Contenido:

T8, T10, T15, T20, T25, T27, T30, T40, T45, T50



CÓDIGO | MATERIAL | PRESENTACIÓN | PIEZAS | UNIDAD POR CAJA

6906 | Cr-V | Blister | 10 | 10 |

Juego de Llaves Torx en "L" Tamper Extra Largas

Cuerpo Redondeado

Contenido:

T8, T10, T15, T20, T25, T27, T30, T40, T45, T50



CÓDIGO | MATERIAL | PRESENTACIÓN | PIEZAS | UNIDAD POR CAJA

6907 | Cr-V | Blister | 10 | 10 |

Llave Allen Cardánica Extra Larga

CÓDIGO	MEDIDA	LARGO	UNIDAD POR CAJA
4774	1/16"	90 mm	100
4775	5/64"	110 mm	100
4776	3/32"	100 mm	100
4777	1/8"	130 mm	100
4778	5/32"	160 mm	100
4779	3/16"	140 mm	100
4780	1/4"	190 mm	100
4781	5/16"	210 mm	50
4782	3/8"	240 mm	50
4765	1.5 mm	90 mm	100
4766	2.0 mm	100 mm	100
4767	2.5 mm	110 mm	100
4768	3.0 mm	130 mm	100
4769	4.0 mm	140 mm	100
4770	5.0 mm	160 mm	100
4771	6.0 mm	190 mm	100
5375	7.0 mm	195 mm	100
4772	8.0 mm	210 mm	50
4773	10.0 mm	240 mm	50

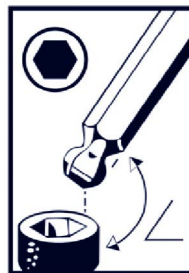

MATERIAL
Ac-S2 | 

Juego de Llaves Allen Cardánicas Extra Largas

Contenido:

1.5, 2, 2.5, 3, 4, 5, 6, 8, 10 mm



CÓDIGO | MATERIAL | PRESENTACIÓN | PIEZAS | UNIDAD POR CAJA | 

3970 | Ac-S2 | Blister | 9 |  6 |

Juego de Llaves Allen Cardánicas Extra Largas

Contenido:

1.5, 2, 2.5, 3, 4, 5, 6, 7, 8, 10 mm

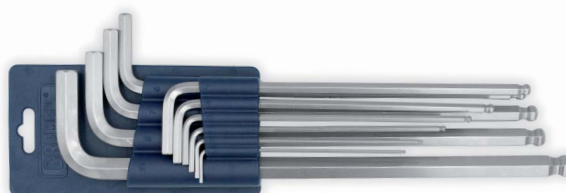

CÓDIGO | MATERIAL | PRESENTACIÓN | PIEZAS | UNIDAD POR CAJA | 

6788 | Ac-S2 | Blister | 10 |  6 |

Juego de Llaves Allen Cardánicas Extra Largas

Contenido:

1/16", 5/64", 3/32", 1/8", 5/32", 3/16", 1/4", 5/16", 3/8"



CÓDIGO	MATERIAL	PRESENTACIÓN	PIEZAS	UNIDAD POR CAJA
3971	Ac-S2	Blister	9	6

Juego de Llaves Allen Cardánicas Largas

CÓDIGO	MODELO	CONTENIDO
7096	mm	1.5, 2, 2.5, 3, 4, 5, 6, 7, 8, 10
7097	SAE	1/16", 5/64", 3/32", 1/8", 5/32", 3/16", 7/32", 1/4", 5/16", 3/8"

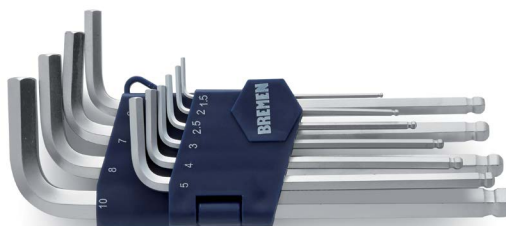

MATERIAL	PRESENTACIÓN	PIEZAS
Ac-S2	Blister	10

Llaves Allen Mango Anatómico Cardánicas

CÓDIGO	MEDIDA	UNIDAD POR CAJA
5023	2.5 mm	200
5024	3.0 mm	200
5025	4.0 mm	100
5026	5.0 mm	100
5027	6.0 mm	50
5028	8.0 mm	25
5029	10.0 mm	20



MATERIAL
Ac-S2

Juego de Llaves Allen Mango Anatómico Cardánicas

Contenido:

2.5, 3, 4, 5, 6, 8, 10 mm



CÓDIGO	MATERIAL	MANGO	PIEZAS	PRESENTACIÓN
5030	Ac-S2	Anatómico	7	Caja

Llave "T" Hexagonal Manija Deslizable

CÓDIGO	MEDIDA	UNIDAD POR CAJA
6636	6 mm	25
6637	7 mm	25
6638	8 mm	25
6639	9 mm	25
6640	10 mm	25
6641	11 mm	25
6642	12 mm	25
6643	13 mm	25
6644	14 mm	25
6645	15 mm	20
6646	17 mm	20
6647	19 mm	20



LARGO | MATERIAL
315 mm | Cr-V

Llave Cruz Profesional

Contenido:

17, 19, 21, 23 mm

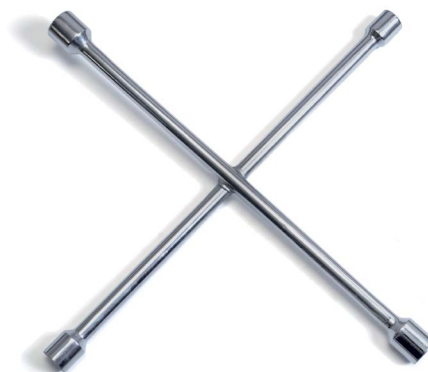

CÓDIGO | MATERIAL | LARGO
6383 | Cr-V | 450 mm

Barra de Fuerza para Llave Rueda de Camión



CÓDIGO | MEDIDA | LARGO | MATERIAL
6193 | 20 mm | 600 mm | Cr-V

Llave para Rueda de Camión

CÓDIGO	MEDIDA
6246	19 mm x 24 mm
6247	21 mm x 38 mm
6188	24 mm x 27 mm
6189	27 mm x 30 mm
6794	27 mm x 32 mm
6190	27 mm x 33 mm
6191	30 mm x 32 mm
6795	30 mm x 33 mm
6192	32 mm x 33 mm



MATERIAL | LARGO | DIÁMETRO | UNIDAD POR BULTO
 Cr-V | 500 mm | 1" | 10

Llave Ajustable



CÓDIGO	MEDIDA	APERTURA MÁX.	PRESENTACIÓN	UNID. POR CAJA
4160	6"	19.3 mm	Blister	6
4161	8"	24 mm	Blister	6
4162	10"	29 mm	Blister	6
4163	12"	34 mm	Blister	6
4164	15"	45 mm	Tarj. para Colgar	4
4165	18"	55 mm	Tarj. para Colgar	2
7094	24"	62 mm	Tarj. para Colgar	1

MATERIAL
 Cr-V

Llave Ajustable Fosfatizada

CÓDIGO	MEDIDA	APERTURA MÁX.	UNID. POR CAJA
6631	6"	21 mm	6
6632	8"	29 mm	6
6633	10"	31 mm	6
6634	12"	36 mm	6
6635	15"	45 mm	4



MATERIAL | PRESENTACIÓN
 Cr-V | Tarjeta para Colgar

Llave para Caño Tipo Sueca Mordaza Templada de Alta Dureza



CÓDIGO	MEDIDA	LARGO	APERTURA
6792	3/4"	200 mm	27.0 mm
6677	1"	280 mm	33.5 mm
6678	1-1/2"	365 mm	48.0 mm
6679	2-1/2"	550 mm	65.0 mm

MATERIAL CUERPO | MATERIAL MORDAZA | PRESENTACIÓN
Acero #45 | **Cr-V** | **Caja Cartón**

Llave para Caño de Aluminio Tipo Petrolera



CÓDIGO	MEDIDA	APERTURA MÁXIMA
7505	18"	85 mm
7506	24"	100 mm
7507	36"	150 mm

Ver repuesto en pág. 210.

MATERIAL CUERPO | MATERIAL MORDAZA | PRESENTACIÓN
Aluminio | **Cr-Mo** | **Caja**

Destornilladores



Destornillador

Punta Magnetizada

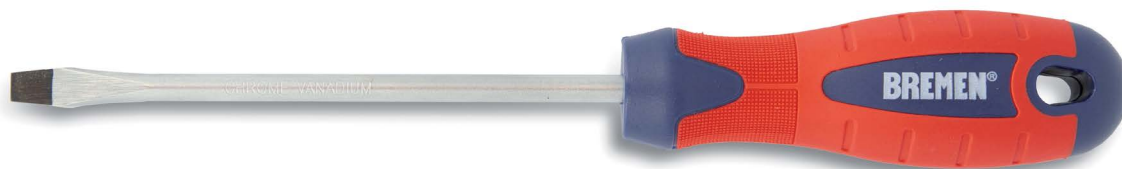

CÓDIGO	PUNTA	MEDIDA	DIÁMETRO	LARGO
6217	PLANA	3.0	3 mm	100 mm
6218	PLANA	3.0	3 mm	150 mm
6219	PLANA	4.0	4 mm	100 mm
6220	PLANA	4.0	4 mm	125 mm
6221	PLANA	5.0	5 mm	100 mm
6222	PLANA	5.0	5 mm	125 mm
6223	PLANA	5.0	5 mm	150 mm
6224	PLANA	6.0	6 mm	36 mm
6225	PLANA	6.0	6 mm	100 mm
6226	PLANA	6.0	6 mm	125 mm
6227	PLANA	6.0	6 mm	150 mm
6228	PLANA	8.0	8 mm	200 mm
6229	PLANA	8.0	8 mm	250 mm
6208	PHILLIPS	#0	3 mm	75 mm
6209	PHILLIPS	#0	3 mm	200 mm
6210	PHILLIPS	#1	4 mm	100 mm
6211	PHILLIPS	#1	5 mm	100 mm
6738	PHILLIPS	#1	5 mm	125 mm
6212	PHILLIPS	#1	5 mm	150 mm
7393	PHILLIPS	#1	5 mm	300 mm
6213	PHILLIPS	#2	6 mm	38 mm
6739	PHILLIPS	#2	6 mm	100 mm
6214	PHILLIPS	#2	6 mm	125 mm
6215	PHILLIPS	#2	6 mm	150 mm
7394	PHILLIPS	#2	6 mm	300 mm
6216	PHILLIPS	#3	8 mm	200 mm

MATERIAL | MANGO | UNIDAD POR CAJA | + -
 Cr-V | PP, TPR | 6

Destornillador para Electrónica

Punta Magnetizada

CÓDIGO	MEDIDA	LARGO
7395	3.0	100 mm
7396	3.0	150 mm
7397	4.0	100 mm
7398	4.0	150 mm



MATERIAL | MATERIAL MANGO | UNIDAD POR CAJA | 

Cr-V | PP, TPR |  6

Destornillador para Electrónica

Punta Magnetizada

CÓDIGO	PUNTA	MEDIDA
6740	PLANA	1.5 mm
6741	PLANA	2.0 mm
6742	PLANA	2.5 mm
6743	PHILLIPS	#0
6744	PHILLIPS	#00
6745	PHILLIPS	#000



LARGO | MATERIAL | U. MÍNIMA DE VENTA |  

50 mm | Cr-V | 6

Destornillador para Electrónica Punta Magnetizada (Torx)

CÓDIGO	PUNTA	MEDIDA
5947	TORX	T 5
5948	TORX	T 6



MATERIAL | PRESENTACIÓN | LARGO | U. MÍNIMA DE VENTA | 

Cr-V | Caja | 50 mm | 6

Juego de Destornilladores para Electrónica

PUNTA	MEDIDA
PLANA	2.0 mm
PLANA	2.5 mm
PLANA	3.0 mm
PHILLIPS	#00
PHILLIPS	#0



CÓDIGO | LARGO | MATERIAL | PIEZAS | PRESENTACIÓN | UNIDAD POR CAJA | - +

4040 | 50 mm | Cr-V | 5 | Blister | 12 | - +

Destornillador Varilla Pasante

Mango resistente a los impactos con casquillo metálico.

Varilla de cromo vanadio hexagonal reforzada para soportar golpes en el casquillo.



CÓDIGO	PUNTA	MEDIDA	DIÁMETRO	LARGO
6746	PLANA	5.5	5 mm	100 mm
6747	PLANA	6.5	6 mm	100 mm
6748	PLANA	6.5	6 mm	150 mm
6749	PLANA	8.0	8 mm	150 mm
6750	PLANA	8.0	8 mm	250 mm
6751	PHILLIPS	#1	5 mm	100 mm
6752	PHILLIPS	#2	6 mm	100 mm
6753	PHILLIPS	#2	6 mm	150 mm
6754	PHILLIPS	#3	8 mm	150 mm
6755	PHILLIPS	#3	8 mm	250 mm

MATERIAL | MANGO | UNIDAD POR CAJA | + -

Cr-V | PP, TPR | 6 | + -

Juego de Destornilladores Varilla Pasante

Punta Magnetizada

Contenido:

2 PLANOS

8, 10mm

1 PHILLIPS

#2

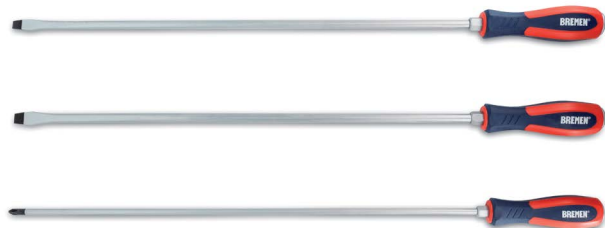

CÓDIGO	LARGO	MATERIAL	PIEZAS	PRESENTACIÓN
6760	450 mm	Cr-V	3	Blister + -

Destornillador Tamper Torx

Punta Magnetizada



2819	T10	5 mm	100 mm
2820	T15	5 mm	100 mm
2821	T20	5 mm	100 mm
2822	T25	6 mm	100 mm
2823	T27	6 mm	100 mm
2824	T30	6 mm	100 mm
2825	T40	8 mm	100 mm

MATERIAL	MATERIAL MANGO	UNIDAD POR CAJA
Cr-V	PP, TPR	6 ★

Juego de Destornilladores

Punta Magnetizada

PUNTA	MEDIDA	DIÁMETRO	LARGO
PLANA	3.0	3 mm	80 mm
PLANA	5.0	5 mm	100 mm
PLANA	6.0	6 mm	125 mm
PHILLIPS	#0	3 mm	80 mm
PHILLIPS	#1	5 mm	100 mm
PHILLIPS	#2	6 mm	125 mm

CÓDIGO	MATERIAL	MATERIAL MANGO	PRESENTACIÓN	PIEZAS
6230	Cr-V	PP, TPR	Caja	6 + -



Juego de Destornilladores Torx

Punta Magnetizada

MEDIDA	DIÁMETRO	LARGO
T6	3 mm	75 mm
T8	3 mm	75 mm
T10	5 mm	100 mm
T20	5 mm	100 mm
T25	6 mm	125 mm
T30	6 mm	125 mm



CÓDIGO MATERIAL MATERIAL MANGO PIEZAS
 4558 | Cr-V | PP, TPR | 6 | ★

Juego de Destornilladores

Punta Magnetizada

5x100 con puntas PL - PH1



CÓDIGO MATERIAL PIEZAS PRESENTACIÓN
 7790 | Cr-V | 2 | Plástica | + -

Juego de Destornilladores

Punta Magnetizada

6x125 con puntas PL - PH2



CÓDIGO MATERIAL PIEZAS PRESENTACIÓN
 7791 | Cr-V | 2 | Plástica | + -

Juego de Destornilladores

Punta Magnetizada



PUNTA	MEDIDA	DIÁMETRO	LARGO
PLANA	3.0	3 mm	100 mm
PLANA	4.0	4 mm	100 mm
PLANA	5.0	5 mm	100 mm
PLANA	6.0	6 mm	100 mm
PHILLIPS	#0	3 mm	75 mm
PHILLIPS	#1	4 mm	80 mm
PHILLIPS	#1	5 mm	100 mm
PHILLIPS	#1	5 mm	125 mm
PHILLIPS	#2	5 mm	150 mm
PHILLIPS	#2	6 mm	100 mm
PHILLIPS	#2	6 mm	125 mm
PHILLIPS	#2	6 mm	150 mm

CÓDIGO | MATERIAL | MATERIAL MANGO | PIEZAS | PRESENTACIÓN | UNIDAD POR CAJA

7801 | Cr-V | PP, TPR | 12 | Blister | 6 | + -

Juego de Destornilladores

Punta Magnetizada



PUNTA	MEDIDA	DIÁMETRO	LARGO
PLANA	3.0	3 mm	100 mm
PLANA	4.0	4 mm	100 mm
PLANA	5.0	5 mm	100 mm
PLANA	6.0	6 mm	100 mm
PHILLIPS	#0	3 mm	75 mm
PHILLIPS	#1	4 mm	100 mm
PHILLIPS	#1	5 mm	125 mm
PHILLIPS	#2	5 mm	125 mm
TORX	T15	3 mm	100 mm
TORX	T20	4 mm	100 mm
TORX	T25	5 mm	100 mm
TORX	T15	6 mm	100 mm

CÓDIGO MATERIAL MATERIAL MANGO PIEZAS PRESENTACIÓN UNIDAD POR CAJA

7802 | Cr-V | PP, TPR | 12 | Blister | 6 | + - *

Destornillador para Electricista



Cumple con las Normas IEC 60900 y VDE que garantizan máxima seguridad para el usuario en uso de hasta 1000 V.

CÓDIGO	PUNTA	MEDIDA	DIÁMETRO	LARGO
4197	PLANA	2.5	2.5 mm	75 mm
7171	PLANA	3.0	3.0 mm	100 mm
7172	PLANA	3.5	3.5 mm	100 mm
4198	PLANA	4.0	4.0 mm	100 mm
4199	PLANA	5.5	5.5 mm	125 mm
4200	PLANA	6.5	6.5 mm	150 mm
4201	PHILLIPS	#0	3.0 mm	60 mm
4202	PHILLIPS	#1	4.5 mm	80 mm
4203	PHILLIPS	#2	6.0 mm	100 mm
7173	PHILLIPS	#3	8.0 mm	150 mm

AISLACIÓN 1000 V | MATERIAL Cr-V | MANGO PP, TPR | UNIDAD POR CAJA 6 | + -

Juego de Destornilladores para Electricista



Cumple con las Normas IEC 60900 y VDE que garantizan máxima seguridad para el usuario en uso de hasta 1000 V.

PUNTA	MEDIDA	LARGO	BUSCAPOLO
PLANA	3.0 mm	65 mm	
PLANA	3.5 mm	100 mm	
PLANA	5.5 mm	125 mm	
PHILLIPS	#1	80 mm	
PHILLIPS	#2	100 mm	



CÓDIGO 7170 | PIEZAS 5 | AISLACIÓN 1000 V | MATERIAL Cr-V | MANGO PP, TPR | PRESENTACIÓN Caja | UNIDAD POR CAJA 6 | UNIDAD POR BULTO 24 | + -

Destornillador Buscapolo Plano



Cumple con las Normas IEC 60900 y VDE que garantizan máxima seguridad para el usuario en uso de hasta 1000 V.

Voltaje:

100 - 250 AC

Frecuencia:

50 - 500 Hz

Temperatura de trabajo:

-10°C hasta 50°C

CÓDIGO	AISLACIÓN	MATERIAL	LARGO TOTAL	CONTENIDO POR CAJA	U. MÍNIMA DE VENTA
6764	1000 V	Cr-V	104 mm	12	1 Caja

Destornillador Perillero de Precisión



CÓDIGO	MEDIDA	MATERIAL	ENCASTRE	PRESENTACIÓN
7795	2,5 mm	Ac-S2	Tri Wing	Blister

Destornillador Perillero Plano

CÓDIGO	MEDIDA	LARGO
7511	3.0	100 mm
7512	3.0	150 mm
7513	4.0	100 mm
7514	4.0	150 mm



MATERIAL	UNIDAD POR CAJA
Cr-V	6

Destornillador Porta Puntas Hexagonal Magnético



CÓDIGO | LARGO | ENCASTRE | MATERIAL | PRESENTACIÓN | UNIDAD POR CAJA
 5352 | 205 mm | 1/4" | Cr-V | Blister |  10 | 

Destornillador con Varillas Intercambiables (14 en 1)

7 Varillas Intercambiables:

PUNTA	MEDIDA
PLANA	4.5 mm
PLANA	6.5 mm
PHILLIPS	#1
PHILLIPS	#2
PHILLIPS	#3
TORX	T10
TORX	T15
TORX	T20
TORX	T25
TORX	T27
TORX	T30
POZIDRIV	#1
POZIDRIV	#2
POZIDRIV	#3



CÓDIGO | MATERIAL | MATERIAL MANGO | PIEZAS | PRESENTACIÓN | UNIDAD POR CAJA
 5397 | Ac-S2 | PP | 8 | Blister |  12 | - + * *

Destornillador Porta Puntas Flexible

Contenido:

1 Destornillador Porta Punta Flexible + 8 Puntas.



PUNTA	MEDIDA
PLANAS	4 mm
PLANAS	5 mm
PLANAS	6 mm
PHILLIPS	#1
PHILLIPS	#2
PHILLIPS	#3
TORX	T15
TORX	T20

CÓDIGO MATERIAL PIEZAS UNIDAD POR CAJA
 6758 | Cr-V | 9 | 6 | - + *

Juego de Destornilladores Relojero

Para trabajos de Relojería y Joyería

Contenido:

PUNTA	MEDIDA
PLANA	1.4
PLANA	2.0
PLANA	2.4
PHILLIPS	#0
PHILLIPS	#1
TORX	0.8

para IPHONE



CÓDIGO PIEZAS MATERIAL PRESENTACIÓN UNIDAD POR CAJA UNIDAD POR BULTO | - + *
 7108 | 6 | Cr-V | Caja + Blister | 10 | 100 | - + *

Destornillador de Impacto

Contenido:

- 1 Destornillador Encastre 1/2
- 1 Adaptador de 1/2 a 5/16"
- 4 puntas



PUNTA	MEDIDA	LARGO
PLANA	8 mm	36 mm
PLANA	10 mm	36 mm
PHILLIPS	#1	36 mm
PHILLIPS	#2	36 mm

CÓDIGO | ENCASTRE | MATERIAL | PIEZAS | PRESENTACIÓN
 4255 | 1/2" | Cr-V | 6 | Caja Metálica | - +

Puntas para Destornillador de Impacto

CÓDIGO	PUNTA	MEDIDA
5010	PLANA	8
5011	PLANA	10
5035	PHILLIPS	#1
5008	PHILLIPS	#2
5009	PHILLIPS	#3



MATERIAL | ENCASTRE | UNIDAD POR CAJA | U. MÍNIMA DE VENTA
 Ac-S2 | 5/16" | 25 | 4 | - +

Magnetizador / Desmagnetizador (2 en 1)

Especial para usar con Destornilladores



CÓDIGO | PRESENTACIÓN | UNIDAD POR CAJA
 6757 | Blister | 12

Destornillador de Precisión (4 en 1)

Punta Magnetizada

Caja Expendedora.
4 medidas en un destornillador.
Especial para trabajos de precisión.



PUNTA	MEDIDA
PLANA	3 mm
PLANA	4 mm

PHILLIPS	#0
PHILLIPS	#1



CÓDIGO 6762 | MATERIAL Cr-V | UNIDAD POR CAJA 48 | - +



Puntas

Juego de Puntas Tamper Torx

Contenido:

7 Puntas: T10, T15, T20, T25, T27, T30, T40
 1 Adaptador



CÓDIGO | ENCASTRE | MATERIAL | PIEZAS | PRESENTACIÓN | UNIDAD POR CAJA
 3000 | 1/4" | Ac-S2 | 8 | Blister | 25 | ☆

Juego de Puntas de Precisión

Contenido:

2 Adaptadores Porta Puntas para Taladro
 1 Destornillador Porta Puntas 110 mm

PUNTA	MEDIDA
PLANA	1.0 mm
PLANA	1.5 mm
PLANA	2.0 mm
PLANA	2.5 mm
PLANA	3.0 mm
PLANA	3.5 mm
PLANA	4.0 mm
TORX	T4
TORX	T5
TORX	T6
TORX	T7
TORX	T8
TORX	T9
TORX	T10
TORX	T15
TORX	T20
PHILLIPS	#000
PHILLIPS	#00
PHILLIPS	#0
PHILLIPS	#1
POZIDRIV	#0
POZIDRIV	#1
HEXAGONAL	0.7 mm
HEXAGONAL	0.9 mm
HEXAGONAL	1.3 mm
HEXAGONAL	1.5 mm
HEXAGONAL	2.0 mm
HEXAGONAL	2.5 mm
HEXAGONAL	3.0 mm
HEXAGONAL	4.0 mm



CÓDIGO | ENCASTRE | MATERIAL | PIEZAS | PRESENTACIÓN | UNIDAD POR CAJA
 5161 | 5/32" | Ac-S2 | 33 | Blister / Caja Plástica | 10 | - + ☆ ● ✱

Juego de Puntas para Atornillador de Alto Impacto PH2

CÓDIGO	PIEZAS	LARGO	U. POR CAJA	U. POR BULTO
7861	5	25 mm	50	200
7862	5	50 mm	50	200
7863	10	50 mm	50	200
7864	250	50 mm	1	4
7865	5	90 mm	50	200



PUNTAS PH2 | MATERIAL Ac-S2 | PRESENTACIÓN Blister | +

Juego de Puntas para Atornillador de Alto Impacto PR2

U. POR CAJA 50  U. POR BULTO 200 



CÓDIGO 7866 | MATERIAL Ac-S2 | PUNTA PR2 | PIEZAS 5 | LARGO 50 mm | MATERIAL Ac-S2 | PRESENTACIÓN Blister | +

Juego de Puntas Surtidas para Atornillador de Alto Impacto

U. POR CAJA 50  U. POR BULTO 200 



CÓDIGO	MATERIAL	PUNTAS	PIEZAS	LARGO	MATERIAL	PRESENTACIÓN
7867	Ac-S2	PH2 - PR2 - SL6 - H3/16 - T25	5	50 mm	Ac-S2	Blister

Juego de Puntas para Atornillador de Alto Impacto Torx

CÓDIGO	PUNTAS	U. POR CAJA	U. POR BULTO
7868	T20	50	200
7869	T25	50	200
7870	T30	50	200



PIEZAS	LARGO	MATERIAL	PRESENTACIÓN
5	50 mm	Ac-S2	Blister 

Adaptador de Impacto

CÓDIGO	MEDIDAS
7871	Macho 1/4" 3/8" 1/2"
7872	Macho 1/4"
7873	Macho 3/8"
7874	Macho 1/2"



PIEZAS	MATERIAL	PRESENTACIÓN	UNIDAD POR CAJA	UNIDAD POR BULTO
3	Ac-S2	Blister	13	104

Juego de Puntas de Precisión Reversibles

Contenido:

1 Destornillador Porta Puntas de 98 mm

PUNTA	MEDIDA
PLANA	1.5 mm
PLANA	2.5 mm
PLANA	3.0 mm
PHILLIPS	#00
PHILLIPS	#0
PHILLIPS	#1
TORX	T6
TORX	T7
TORX	T8
TORX	T9
HEXAGONAL	1.5 mm
HEXAGONAL	2.0 mm



CÓDIGO	LARGO	MATERIAL	PIEZAS	PRESENTACIÓN	UNIDADES POR CAJA	
6422	120 mm	Ac-S2	7	Blister + Caja	12	— + * ●

Juego de Puntas Reversibles

9 Puntas Reversibles

Contenido:

1 Destornillador Porta Puntas de 98 mm

PUNTA	MEDIDA
PLANA	1.5 mm
PLANA	2.4 mm
PLANA	3.0 mm
PHILLIPS	#00
PHILLIPS	#0
PHILLIPS	#1
TORX	T5
TORX	T6
TORX	T7
TORX	T8
TORX	T9
TORX	T10
HEXAGONAL	3/32"
HEXAGONAL	1.5 mm
HEXAGONAL	2.0 mm
HEXAGONAL	2.5 mm
HEXAGONAL	3.0 mm
HEXAGONAL	4.0 mm



CÓDIGO 6118 | ENCASTRE 5/32" | MATERIAL Ac-S2 | PIEZAS 10 | UNIDADES POR CAJA 12 |

Juego de Puntas de Precisión

Contenido:

1 Destornillador Porta Puntas 130 mm Extensible a 180 mm
 1 Extensión Flexible (goma) de 115 mm
 1 Lupa

PUNTA	MEDIDA
PLANA	2.0 mm
PLANA	2.5 mm
PLANA	3.0 mm
PLANA	3.5 mm
PHILLIPS	#000
PHILLIPS	#00
PHILLIPS	#0
PHILLIPS	#1
TORX	T6
TORX	T7
TORX	T8
TORX	T9
POZIDRIV	#0
POZIDRIV	#1
HEXAGONAL	1.5 mm
HEXAGONAL	2.0 mm
HEXAGONAL	2.5 mm
HEXAGONAL	3.0 mm



CÓDIGO 5537 | ENCASTRE 5/32" | MATERIAL Ac-S2 | PIEZAS 21 | UNIDAD POR CAJA 12 |

Juego de Puntas de Precisión

Porta puntas magnético de aluminio L: 100mm.

Contenido:

- 1 Destornillador de precisión porta puntas magnético de aluminio L: 100mm.
- 1 Barra de extensión L: 80mm.
- 30 puntas de precisión:
 - 9 Puntas Planas: 0.7mm, 1.0mm, 1.2mm, 1.5mm, 2.0mm, 2.5mm, 3.0mm, 3.5mm, 4.0mm.
 - 4 Puntas Phillips: PH000, PH00, PH0, PH1.
 - 3 Puntas Torx: T4, T5, T6.
 - 5 Puntas Torx Tamper: T7, T8, T9, T10, T15.
 - 8 Puntas Hexagonales: H0.7, H0.9 H1.3, H1.5, H2.0, H2.5, H3.0, H4.
 - 1 Punta Estrella 5 puntos: 0.8."



CÓDIGO 7798 | MATERIAL Cr-V | PRESENTACIÓN Caja Plástica | PIEZAS 32 | UNIDADES POR CAJA 20 | - + ★ ☆ ◆ ★

Juego de Puntas Surtidas

32 piezas.

Composición:

- 1 porta puntas de liberación rápida L: 60 mm.
- 1 adaptador de L: 25 mm.
- 30 puntas:
 - 4 Puntas Planas: 3 mm, 4 mm, 5 mm, 6 mm.
 - 4 Puntas Phillips: PH1, PH2 x2, PH3.
 - 7 Puntas Torx: T10, T15, T20, T25, T27, T30 y T40.
 - 7 Puntas Torx Tamper: T10, T15, T20, T25, T27, T30 y T40.
 - 4 Puntas Hexagonales: H3, H4, H5 y H6.
 - 4 Puntas Pozidriv: PZ1, PZ2 x2, PZ3

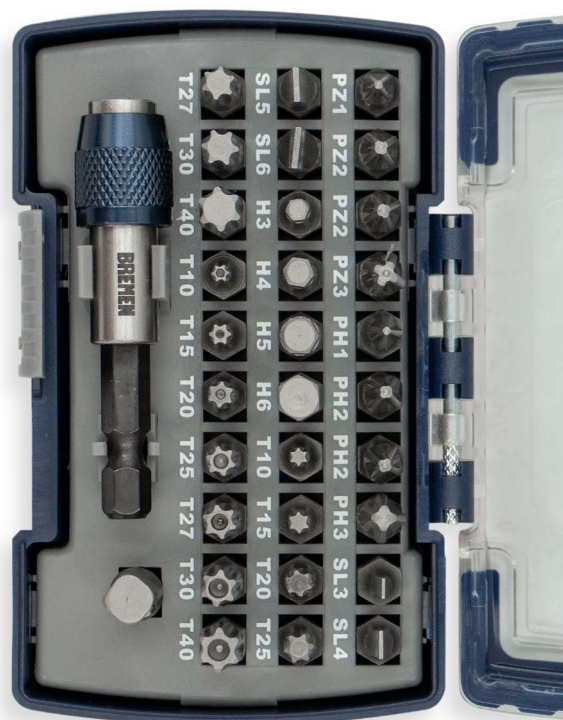

CÓDIGO 7936 | MATERIAL Acero S2 | ENCASTRE 1/4" | PRESENTACIÓN Caja Plástica | PIEZAS 32 | UNIDADES POR CAJA 12 | - + ★ ☆ ◆ ✱

Juego de Puntas Surtidas



Contenido:

1 Sujetador Magnético

PUNTA	MEDIDA	PUNTA	MEDIDA
PLANA	3.0 mm	POZIDRIV	#1
PLANA	4.5 mm	POZIDRIV	#2 (x2u.)
PLANA	5.5 mm	POZIDRIV	#3
PLANA	6.5 mm	POZIDRIV	#4
PLANA	8.0 mm		
PHILLIPS	#0	HEXAGONAL	1.5 mm
PHILLIPS	#1	HEXAGONAL	2.0 mm
PHILLIPS	#2	HEXAGONAL	3.0 mm
PHILLIPS	#3	HEXAGONAL	4.0 mm
PHILLIPS	#4	HEXAGONAL	5.0 mm
		HEXAGONAL	6.0 mm
		HEXAGONAL	8.0 mm
TORX	T10		
TORX	T15		
TORX	T20		
TORX	T25		
TORX	T30		
TORX	T40		



Juego de Destornillador con Crique y Puntas de Precisión

Punta Magnetizada

El Juego de Destornillador con Crique y Puntas de Precisión BREMEN® de 15 piezas es un producto ideal para armar y desarmar rápidamente cualquier dispositivo. Encastre 5/32".

Posee un cabezal de giro libre 360°. Posee mango antideslizante con diseño ergonómico. Su mecanismo de crique tiene 3 posiciones: avance, retroceso y bloqueo.



Contenido:

PUNTA	MEDIDA
PLANA	2.0
PLANA	2.5
PHILLIPS	PH00
PHILLIPS	PH0
PHILLIPS	PH1
TORX	T5
TORX	T6
TORX	T7
HEXAGONAL	H0.9
HEXAGONAL	H1.3
HEXAGONAL	H2.0
HEXAGONAL	H2.5
POZIRIV	PZ0
POZIRIV	PZ1



Juego de Puntas de Precisión

Para Celular - Punta Magnetizada

El Juego de Puntas de Precisión BREMEN® 29 piezas es un producto completo, ideal para armar y desarmar rápidamente cualquier dispositivo, ahorrando tiempo y esfuerzo. Mango antideslizante y diseño ergonómico con giro libre de 360°, que optimizan su uso. Facilita el agarre y la manipulación de los elementos. Son de apertura trigonal, que permite la apertura de carcasas.

Contenido:

- 1 Pinza de Precisión
- 1 Barra de Extensión
- 1 Pin de Precisión
- 1 Ventosa
- 2 Hojas Plásticas

PUNTA	MEDIDA
PLANA	1.5mm
PLANA	2.0mm
PLANA	2.5mm
PLANA	3.0mm
PLANA	3.5mm
PLANA	4.0mm
PHILLIPS	PH000
PHILLIPS	PH00
PHILLIPS	PH0
PHILLIPS	PH1
TORX	T5
TORX	T6
TORX	T7
TORX	T8
TORX	T9
TORX	T10
HEXAGONAL	H0.7
HEXAGONAL	H1.3
HEXAGONAL	H2.0
HEXAGONAL	H3.0
ESTRELLA	0.8
ESTRELLA	1.2



Juego de Puntas de Precisión

Punta Magnetizada

El Juego de Puntas de Precisión BREMEN® 45 piezas es un producto completo, ideal para armar y desarmar rápidamente cualquier dispositivo. Mango antideslizante y diseño ergonómico con giro libre de 360° que optimizan su uso.

Contenido:

- 1 Barra de Extensión Magnética con 4 posiciones L:120mm
- 1 Barra de Extensión Flexible Magnética L:120mm

PUNTA	MEDIDA
PHILLIPS	1.0mm
PHILLIPS	1.5mm
PHILLIPS	2.0mm
PHILLIPS	2.5mm
PHILLIPS	3.0mm
PHILLIPS	3.5mm
PHILLIPS	4.0mm
POZIDRIV	PZ00
POZIDRIV	PZ0
POZIDRIV	PZ1
TORX	T4
TORX	T5
TORX	T6
TORX	T7
TORX	T8
TORX	T9
TORX	T10
TORX	T15
TORX	T20
HEXAGONAL	H0.7
HEXAGONAL	H0.9
HEXAGONAL	H1.3
HEXAGONAL	H2.0
HEXAGONAL	H2.5
HEXAGONAL	H3.0
HEXAGONAL	H3.5
HEXAGONAL	H4
TRI WING	Y00
TRI WING	Y0
ESTRELLA	0.8
ESTRELLA	1.2
BOCALLAVES	2.5mm
BOCALLAVES	3.0mm
BOCALLAVES	3.5mm
BOCALLAVES	4.0mm
BOCALLAVES	4.5mm
BOCALLAVES	5.0mm
BOCALLAVES	5.5mm



Juego de Puntas Surtidas

Incluye Estuche Plástico con Traba para Cinturón

Contenido:

1 Adaptador Porta Puntas



PUNTA	MEDIDA	PUNTA	MEDIDA
PLANA	3.0 mm	POZIDRIV	#1
PLANA	4.0 mm	POZIDRIV	#2
PLANA	5.0 mm	POZIDRIV	#3
PLANA	5.5 mm		
PLANA	6.5 mm	HEXAGONAL	2.0 mm
		HEXAGONAL	2.5 mm
PHILLIPS	#0	HEXAGONAL	3.0 mm
PHILLIPS	#1	HEXAGONAL	4.0 mm
PHILLIPS	#2	HEXAGONAL	5.0 mm
PHILLIPS	#3	HEXAGONAL	6.0 mm
		HEXAGONAL	8.0 mm
TORX	T-6		
TORX	T-7		
TORX	T-8		
TORX	T-9		
TORX	T-10		
TORX	T-15		
TORX	T-20		
TORX	T-25		
TORX	T-27		
TORX	T-30		
TORX	T-40		

Juego de Puntas Surtidas

Contenido:

- 1 Sujetador de Puntas (10 mm)
- 2 Adaptadores Hexagonales (1/2 a 10 mm, 3/8 a 10 mm)



PUNTA	MEDIDA	PUNTA	MEDIDA
TORX	T10	RIBE	M4
TORX	T15	RIBE	M5
TORX	T20	RIBE	M6
TORX	T25	RIBE	M7
TORX	T27	RIBE	M8
TORX	T30	RIBE	M9
TORX	T40	RIBE	M10
TORX	T45	RIBE	M12
TORX	T50	RIBE	M13
TORX	T55	RIBE	M14
TORX	T60		
TORX	T70	MULTIESTRÍA	M4
		MULTIESTRÍA	M5
HEXAGONAL	4.0 mm	MULTIESTRÍA	M6
HEXAGONAL	5.0 mm	MULTIESTRÍA	M8
HEXAGONAL	6.0 mm	MULTIESTRÍA	M10
HEXAGONAL	8.0 mm	MULTIESTRÍA	M12
HEXAGONAL	10 mm		
HEXAGONAL	12 mm		

Juego de Puntas Surtidas

Contenido:

- 1 Adaptador Universal Flexible
- 1 Adaptador Encastre 1/4"



PUNTA	MEDIDA	PUNTA	MEDIDA
PLANAS	3.0 mm	TORX	T7
PLANAS	4.0 mm	TORX	T8
PLANAS	4.5 mm	TORX	T9
PLANAS	5.5 mm	TORX	T10
PLANAS	6.5 mm	TORX	T15
		TORX	T20
		TORX	T25
PHILLIPS	#0	TORX	T27
PHILLIPS	#1 (x2)	TORX	T30
PHILLIPS	#2 (x3)	TORX	T40
PHILLIPS	#3		
		TAMPER TORX	T7
HEXAGONAL	2.0 mm	TAMPER TORX	T8
HEXAGONAL	2.5 mm	TAMPER TORX	T9
HEXAGONAL	3.0 mm	TAMPER TORX	T10
HEXAGONAL	4.0 mm	TAMPER TORX	T15
HEXAGONAL	5.0 mm	TAMPER TORX	T20
HEXAGONAL	6.0 mm	TAMPER TORX	T25
HEXAGONAL	7.0 mm	TAMPER TORX	T27
HEXAGONAL	8.0 mm	TAMPER TORX	T30
		TAMPER TORX	T40
MULTIESTRÍA	M5	TAMPER TORX 5 PTAS	T10
MULTIESTRÍA	M6	TAMPER TORX 5 PTAS	T15
MULTIESTRÍA	M8	TAMPER TORX 5 PTAS	T20
		TAMPER TORX 5 PTAS	T25
RIBE	M4	TAMPER TORX 5 PTAS	T27
RIBE	M5	TAMPER TORX 5 PTAS	T30
RIBE	M6	TAMPER TORX 5 PTAS	T40
RIBE	M7	TAMPER TORX 5 PTAS	T45
		TAMPER TORX 5 PTAS	T50
POZIDRIV	#0	PUNTA "U"	6 mm
POZIDRIV	#1 (x2)	PUNTA "U"	8 mm
POZIDRIV	#2 (x2)	PUNTA "U"	10 mm
POZIDRIV	#3		



Juego de Puntas Torx, Hexagonal, Multiestría, Plano y Phillips

Contenido:

2 adaptadores hexagonales
(1/2 a 10 mm, 3/8 a 10 mm)

PUNTA	MEDIDA	LARGO
PLANA	8 mm	30 mm
PLANA	10 mm	30 mm
PHILLIPS	#1	30 mm
PHILLIPS	#2	30 mm
PHILLIPS	#3	30 mm
TORX	T10	30 mm
TORX	T15	30 mm
TORX	T20	30 mm
TORX	T25	30 mm
TORX	T27	30 mm
TORX	T30	30 mm
TORX	T40	30 mm
TORX	T45	30 mm
TORX	T50	30 mm
TORX	T55	30 mm
TORX	T60	30 mm
TORX	T25	75 mm
TORX	T30	75 mm
TORX	T40	75 mm
TORX	T45	75 mm
TORX	T50	75 mm
TORX	T55	75 mm
HEXAGONAL	4 mm	30 mm
HEXAGONAL	5 mm	30 mm
HEXAGONAL	6 mm	30 mm
HEXAGONAL	7 mm	30 mm
HEXAGONAL	8 mm	30 mm
HEXAGONAL	10 mm	30 mm
HEXAGONAL	12 mm	30 mm
HEXAGONAL	14 mm	30 mm
HEXAGONAL	5 mm	75 mm
HEXAGONAL	6 mm	75 mm
HEXAGONAL	7 mm	75 mm
HEXAGONAL	8 mm	75 mm
HEXAGONAL	10 mm	75 mm
MULTIESTRÍA	M5	30 mm
MULTIESTRÍA	M6	30 mm
MULTIESTRÍA	M8	30 mm
MULTIESTRÍA	M10	30 mm
MULTIESTRÍA	M12	30 mm
MULTIESTRÍA	M6	75 mm
MULTIESTRÍA	M8	75 mm
MULTIESTRÍA	M10	75 mm
MULTIESTRÍA	M12	75 mm



Juego de Puntas Torx, Hexagonal y Multiestría

Contenido:

2 adaptadores hexagonales
(1/2 a 10 mm, 3/8 a 10 mm)

PUNTA (L 30 mm y L 75 mm)	MEDIDA
TORX	T20
TORX	T25
TORX	T30
TORX	T40
TORX	T45
TORX	T50
TORX	T55
HEXAGONAL	4.0 mm
HEXAGONAL	5.0 mm
HEXAGONAL	6.0 mm
HEXAGONAL	7.0 mm
HEXAGONAL	8.0 mm
HEXAGONAL	10.0 mm
HEXAGONAL	12.0 mm
MULTIESTRÍA	M5
MULTIESTRÍA	M6
MULTIESTRÍA	M8
MULTIESTRÍA	M10
MULTIESTRÍA	M12



CÓDIGO | ENCASTRE | MATERIAL | PIEZAS | ★ ● ⚙

2978 | 10 mm | Cr-V | 40 | ★ ● ⚙

Juego de Puntas Torx, Ribe y Multiestría

Contenido:

2 adaptadores hexagonales
(1/2 a 10 mm, 3/8 a 10 mm)

PUNTA (L 30 mm y L 75 mm)	MEDIDA
TORX	T20
TORX	T25
TORX	T30
TORX	T40
TORX	T45
TORX	T50
TORX	T55
MULTIESTRÍA	M5
MULTIESTRÍA	M6
MULTIESTRÍA	M8
MULTIESTRÍA	M10
MULTIESTRÍA	M12
RIBE	M5
RIBE	M6
RIBE	M7
RIBE	M8
RIBE	M9
RIBE	M10
RIBE	M12



CÓDIGO | ENCASTRE | MATERIAL | PRESENTACIÓN | PIEZAS | ★ ● ⚙

5396 | 10 mm | Ac-S2 | Caja Metálica | 40 | ★ ● ⚙

Boquillas Magnéticas

Material Templado para Mayor Dureza

CÓDIGO	MEDIDA	LARGO
7442	1/4"	45 mm
7443	1/4"	65 mm
7444	5/16"	45 mm
7445	5/16"	65 mm
7289	3/8"	45 mm
7290	3/8"	65 mm
7446	7/16"	45 mm
7447	7/16"	65 mm
7448	1/2"	45 mm
7449	1/2"	65 mm
7295	10 mm	65 mm



MATERIAL	PRESENTACIÓN	ENCASTRE	PIEZAS	UNIDAD POR CAJA
Cr-V	Blister	1/4"	5	12

Boquillas Magnéticas de Impacto

CÓDIGO	MEDIDAS
7875	1/4" - 5/16" - 3/8" - 7/16"
7876	3/8"



PIEZAS	MATERIAL	PRESENTACIÓN	UNIDAD POR CAJA	UNIDAD POR BULTO
4	Ac-S2	Blister	20	80

Sujetador Magnético para Puntas con Regulación

Para Punta de 1/4"



CÓDIGO	ENCASTRE	LARGO	MATERIAL	PRESENTACIÓN	UNIDAD POR CAJA
5162	1/4"	60 mm	Cr-V	Blister	24

Sujetador para Puntas Atornillador con Mandril

Encastre Imantado

CÓDIGO	LARGO	UNIDAD POR CAJA	
4682	60 mm	50	
4683	150 mm	24	



ENCASTRE	MATERIAL	PRESENTACIÓN
1/4"	Mandril Cr-V	Blister

Bocallave para Sujetar Puntas de Acero

Para Punta Hexagonal de 10 mm

CÓDIGO	ENCASTRE	LARGO	UNIDAD POR CAJA	
5512	3/8"	28 mm	40	
5513	1/2"	35 mm	10	



MATERIAL
Cr-V

Sujetador Magnético para Puntas de Atornillador

Para Punta de 1/4"

CÓDIGO	ENCASTRE	LARGO	MATERIAL	UNIDAD POR CAJA	
5238	1/4"	75 mm	Cr-V	100	



Punta para Atornillador Hexagonal

CÓDIGO	MEDIDA
4653	2.0 mm
4654	2.5 mm
4655	3.0 mm
4656	4.0 mm
4657	5.0 mm
4658	6.0 mm



ENCASTRE	LARGO	MATERIAL	UNIDAD POR CAJA	U. MÍNIMA DE VENTA	
1/4"	25 mm	Ac-S2	 25	10	

Punta Hexagonal

CÓDIGO	MEDIDA	LARGO	UNIDAD POR CAJA 
5458	4 mm	30 mm	240
5459	5 mm	30 mm	240
5460	6 mm	30 mm	240
5461	7 mm	30 mm	240
5462	8 mm	30 mm	240
5463	10 mm	30 mm	240
5464	12 mm	30 mm	240
5478	4 mm	75 mm	120
5479	5 mm	75 mm	120
5480	6 mm	75 mm	120
5481	7 mm	75 mm	120
5482	8 mm	75 mm	120
5483	10 mm	75 mm	120
5484	12 mm	75 mm	120



ENCASTRE | MATERIAL | PRESENTACIÓN
10 mm | Ac-S2 | Blister | 

Puntas Magnéticas para Atornillador

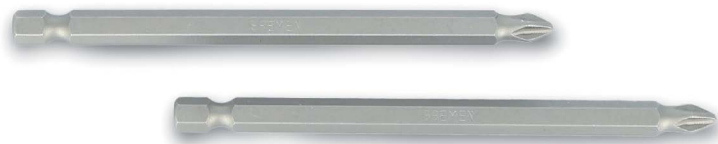

CÓDIGO | ENCASTRE | MEDIDA | LARGO | MATERIAL | PRESENTACIÓN | UNIDAD POR CAJA
7497 | 1/4" | #2 | 110 mm | Ac-S2 | Blister |  **10** | 

Puntas para Destornillador de Impacto

CÓDIGO	PUNTA	MEDIDA
5010	PLANA	8
5011	PLANA	10
5035	PHILLIPS	#1
5008	PHILLIPS	#2
5009	PHILLIPS	#3



MATERIAL | ENCASTRE | UNIDAD POR CAJA | U. MÍNIMA DE VENTA
Ac-S2 | 5/16" |  25 | **4** |  

Puntas para Atornillador Phillips #2



CÓDIGO	MEDIDA	LARGO	MATERIAL	ENCASTRE	PIEZAS	UNIDAD POR BULTO
7235	#2	25 mm	Ac-S2	1/4"	100	12

Puntas para Atornillador Phillips #2



CÓDIGO	MEDIDA	LARGO	MATERIAL	ENCASTRE	PIEZAS	UNIDAD POR BULTO
7236	#2	50 mm	Ac-S2	1/4"	50	12

Punta para Atornillador Phillips

CÓDIGO	MEDIDA	LARGO	U. MIN.VENTA
4659	#0	25 mm	10
4660	#1	25 mm	10
4661	#2	25 mm	10
4662	#3	25 mm	10
4663	#1	50 mm	5
4664	#2	50 mm	5
4665	#3	50 mm	5
5086	#1	75 mm	2
5087	#2	75 mm	2



ENCASTRE	MATERIAL	PRESENTACIÓN	UNIDAD POR CAJA
1/4"	Ac-S2	Caja	25

Punta Phillips

CÓDIGO	MEDIDA	LARGO	UNIDAD POR CAJA
6147	#2	30 mm	240
6148	#3	30 mm	240
6149	#4	30 mm	240
6150	#2	75 mm	120
6152	#4	75 mm	120



ENCASTRE	MATERIAL	PRESENTACIÓN
10 mm	Ac-S2	Blister

Puntas Dobles Magnéticas para Atornillador Phillips #2



CÓDIGO	MEDIDA	LARGO	MATERIAL	ENCASTRE	PIEZAS	UNIDAD POR BULTO
7496	#2	65 mm	Ac-S2	1/4"	10	120

Punta para Atornillador Pozidriv

CÓDIGO	MEDIDA	LARGO	U. MIN. VENTA
4675	#0	25 mm	10
4676	#1	25 mm	10
4677	#2	25 mm	10
4678	#3	25 mm	10
4679	#1	50 mm	5
4680	#2	50 mm	5
4681	#3	50 mm	5



ENCASTRE	MATERIAL	PRESENTACIÓN	UNIDAD POR CAJA
1/4"	Ac-S2	Caja	25

Punta para Atornillador Torx

CÓDIGO	MEDIDA
4949	T 6
4627	T 7
4628	T 8
4629	T 9
4630	T 10
4631	T 15
4632	T 20
4633	T 25
4634	T 30
4974	T 40



ENCASTRE	LARGO	MATERIAL	UNIDAD POR CAJA	U. MÍNIMA DE VENTA
1/4"	25 mm	Ac-S2	25	10

Punta Multiestría

CÓDIGO	MEDIDA	LARGO	UNIDAD POR CAJA 
5465	M 4	30 mm	240
5466	M 5	30 mm	240
5467	M 6	30 mm	240
5468	M 8	30 mm	240
5469	M 10	30 mm	240
5470	M 12	30 mm	240
5485	M 4	75 mm	120
5486	M 5	75 mm	120
5487	M 6	75 mm	120
5488	M 8	75 mm	120
5489	M 10	75 mm	120
5490	M 12	75 mm	120



ENCASTRE | MATERIAL | PRESENTACIÓN
 10 mm | Ac-S2 | Blister | 

Punta Torx

CÓDIGO	MEDIDA	LARGO	UNIDAD POR CAJA 
6153	T 20	30 mm	240
5498	T 25	30 mm	240
5499	T 30	30 mm	240
5500	T 40	30 mm	240
5501	T 45	30 mm	240
5502	T 50	30 mm	240
5503	T 55	30 mm	240
5504	T 60	30 mm	240
6154	T 70	30 mm	240
6155	T 20	75 mm	120
5505	T 25	75 mm	120
5506	T 30	75 mm	120
5507	T 40	75 mm	120
5508	T 45	75 mm	120
5509	T 50	75 mm	120
5510	T 55	75 mm	120
5511	T 60	75 mm	120
6156	T 70	75 mm	120



ENCASTRE | MATERIAL | PRESENTACIÓN
 10 mm | Ac-S2 | Blister | 

Punta para Atornillador Plana

CÓDIGO	MEDIDA	LARGO	U. MIN. VENTA
4666	3.0 mm	25 mm	10
4667	4.0 mm	25 mm	10
4668	4.5 mm	25 mm	10
4669	5.5 mm	25 mm	10
4670	6.5 mm	25 mm	10
4671	4.0 mm	50 mm	5
4672	4.5 mm	50 mm	5
4673	5.5 mm	50 mm	5
4674	6.5 mm	50 mm	5



ENCASTRE | MATERIAL | PRESENTACIÓN | UNIDAD POR CAJA

1/4" | Ac-S2 | Caja | 25

Punta para Atornillador Tamper Torx

CÓDIGO	MEDIDA
4635	T 7
4636	T 8
4637	T 9
4638	T 10
4639	T 15
4640	T 20
4641	T 25
4642	T 27
4643	T 30
4644	T 40



ENCASTRE | LARGO | MATERIAL | UNIDAD POR CAJA | U. MÍNIMA DE VENTA

1/4" | 25 mm | Ac-S2 | 25 | 10

Punta Ribe

CÓDIGO	MEDIDA	LARGO	UNIDAD POR CAJA 
5492	M6	75 mm	120
5494	M8	75 mm	120
5495	M9	75 mm	120
5496	M10	75 mm	120



ENCASTRE | MATERIAL | PRESENTACIÓN
 10 mm | Ac-S2 | Blister | 

Punta para Atornillador Tri-Wing

CÓDIGO	MEDIDA
5066	#1
5067	#2
5068	#3
5069	#4



ENCASTRE | LARGO | MATERIAL | UNIDAD POR CAJA | U. MÍNIMA DE VENTA
 1/4" | 25 mm | Ac-S2 |  25 | 10 | 

Juego de Puntas Torx

Contenido:

2 T30: 30, 75 mm
 2 T40: 30, 75 mm



CÓDIGO | ENCASTRE | MATERIAL | PRESENTACIÓN | PIEZAS | UNIDAD POR CAJA
 6771 | 10 mm | Ac-S2 | Blister | 4 |  25 | 

Juego de Puntas Ribe

Contenido:

2 Adaptadores:
3/8" x 10 mm 1/2" x 10 mm

Medidas:

- M5
- M6
- M7
- M8
- M9
- M10
- M12



CÓDIGO	ENCASTRE	LARGO	MATERIAL	PIEZAS	PRESENTACIÓN	UNIDAD POR CAJA
5446	10 mm	30 mm, 75 mm	Ac-S2	16	Caja	24

Juego de Puntas Torx

Contenido:

2 Adaptadores:
3/8" x 10 mm 1/2" x 10 mm

Medidas:

- T25
- T30
- T40
- T45
- T50
- T55
- T60



CÓDIGO	ENCASTRE	LARGO	MATERIAL	PIEZAS	PRESENTACIÓN	UNIDAD POR CAJA
5448	10 mm	30 mm, 75 mm	Ac-S2	16	Caja	24

Juego de Puntas Multiestría

Contenido:

2 Adaptadores:
3/8" x 10 mm - 1/2" x 10 mm

Medidas:

M4
M5
M6
M8
M9
M10
M12



CÓDIGO	ENCASTRE	LARGO	MATERIAL	PIEZAS	PRESENTACIÓN	UNIDAD POR CAJA
5447	10 mm	30 mm, 75 mm	Ac-S2	16	Caja	24

Juego de Puntas Hexagonales

Contenido:

2 Adaptadores:
3/8" x 10 mm - 1/2" x 10 mm

Medidas:

4.0 mm
5.0 mm
6.0 mm
7.0 mm
8.0 mm
10.0 mm
12.0 mm



CÓDIGO	ENCASTRE	LARGO	MATERIAL	PIEZAS	PRESENTACIÓN	UNIDAD POR CAJA
5449	10 mm	30 mm, 75 mm	Ac-S2	16	Caja	24

Automotor



Juego de Caballetes

Altura Máxima: 425 mm
Alura Mínima: 290 mm



CÓDIGO | CARGA MÁXIMA | PRESENTACIÓN
7943 | **3.000 kg** | **Caja**

Bandeja Imantada Rectangular

Medidas: 140 x 240 x 28 mm
Imán: 2 de 80 mm (1200 gauss)



CÓDIGO | MATERIAL | PRESENTACIÓN
6784 | **Acero Inoxidable** | **Caja**

Bandeja Imantada Redonda



CÓDIGO | MEDIDA | MATERIAL | PRESENTACIÓN
2566 | **6"** | **Acero Inoxidable** | **Caja**

Camilla para Mecánico

Contenido:

- 6 ruedas.
- Apoyacabezas acolchado.
- 2 bandejas para guardar herramientas.
- 1 bolsillo lateral para guardar herramientas y piezas pequeñas.

Lavable y resistente a los hidrocarburos.
Resiste carga máxima aproximada 136 kg.
Dimensiones: 1000 x 475 mm.



CÓDIGO | MATERIAL | PRESENTACIÓN | IVA
3695 | **Polietileno de Alta Densidad** | **Caja** | **10,5%**

Juego de Sondas Curvas Grabadas

CÓDIGO	U. MEDIDA	MEDIDA
7035	mm	0.05 a 1.00 mm
7036	SAE	0.002" a 0.040"

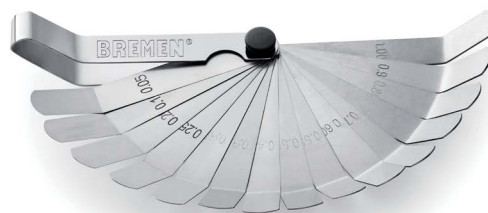

PRESENTACIÓN	PIEZAS	UNIDAD POR CAJA
Blister	16	10

Juego de Sondas Grabadas

CÓDIGO	U. MEDIDA	MEDIDA	PIEZAS
6462	mm	0.05 a 1.00 mm	20
6463	SAE	0.002" a 0.040"	20
7037	mm	0.02 a 1.00 mm	23



Cód. 7037 posee medidas para motos (0.02, 0.03, 0.04 mm)

PRESENTACIÓN	UNIDAD POR CAJA
Blister	10

Barretas en Juego

Contenido:

8", 12", 18"

MEDIDA	LARGO VARILLA	LARGO MANGO
8"	10 mm	10,5 mm
12"	18 mm	12,5 mm
18"	35 mm	13,5 mm



CÓDIGO	MATERIAL	PRESENTACIÓN	PIEZAS	UNIDAD POR CAJA
6756	Ac-C	Blister	3	4

Bocallave para Inyectores



CÓDIGO	ENCASTRE	LARGO	MEDIDA ESTRIADA	MATERIAL	UNIDAD POR BULTO
7161	1/2"	80 mm	27 mm	Cr-V	8

Juego de Extractor de Rodamientos

Contiene extensiones y separador de rodamientos. También es adecuado para remover pequeños engranajes y/o accesorios de ejes.

Capacidad:

10 a 30 mm

CÓDIGO | PRESENTACIÓN | PIEZAS
6244 | **Caja** | **9**

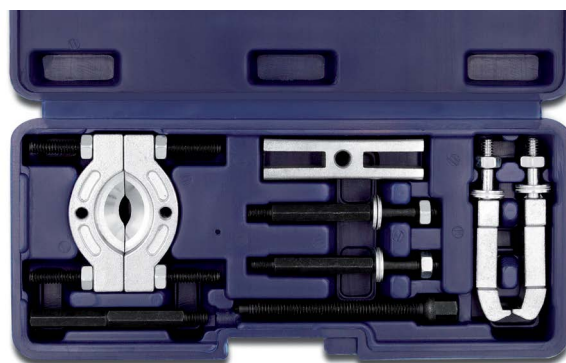

Juego de Extractor de Caliper de Freno Universal

Para extraer y/o colocar caliper de freno en las siguientes marcas:

Alfa Romeo, Audi, BMW, Citroën, Fiat, Ford, GM, Honda, Jaguar, Mazda, Mercedes, Mitsubishi, Nissan, Opel, Peugeot, Renault, Rover, Saab, Seat, Skoda, Subaru, Toyota, Vauxhall, Volvo, VW.



CÓDIGO | MATERIAL | PRESENTACIÓN | PIEZAS
6431 | **Acero #45** | **Caja** | **18**

Conducto Lubricador con Base Magnética

Pico circular 1/4" x 6 mm



CÓDIGO | LARGO | ENCASTRE | PRESENTACIÓN | UNIDAD POR CAJA
4039 | **330 mm** | **1/4"** | **Blister** | **10**

Juego de Bocallaves y Puntas para Alternador

Contenido:

- 1 Punta Torx para Alternador: T50
- 1 Punta Multiestría para Alternador: M10
- 2 Puntas Torx: T40, T50 x 75 mm (L)
- 2 Puntas Multiestría: M8, M10 x 75 mm (L)
- 2 Puntas Hexagonales: 8, 10 mm x 75 mm (L)
- 1 Punta Especial para Alternador de 33 dientes con Encastre Hexagonal: 15 mm
- 1 Punta Especial para Alternador de 33 dientes con Encastre Hexagonal: 22 mm
- 1 Tuerca Hexagonal para Alternador: 22 mm
- 1 Tuerca de 4 Pins para Alternador con Encastre Hexagonal: 17 mm
- 1 Adaptador 1/2" x 10 mm con Sujeción de Puntas

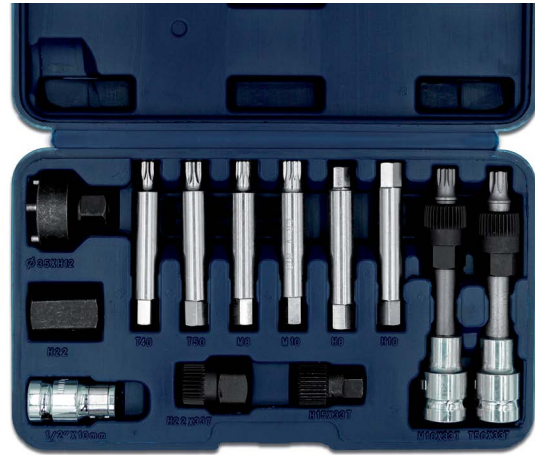

CÓDIGO	ENCASTRE	MATERIAL	PRESENTACIÓN	PIEZAS	UNIDAD POR BULTO
5904	1/2"	Cr-V	Caja	13	15

Juego de Extractor de Sonda Lambda, Bulbo e Inyectores

Bocallaves [7 Piezas]:

- 1 Encastre 1/2" x 90 mm (29 mm)
- 1 Encastre 3/8" x 90 mm (22 mm)
- 1 Encastre 1/2" x 80 mm (27 mm Estriada)
- 1 Encastre 3/8" x 80 mm (22 mm)
- 1 Encastre 3/8" x 30 mm (22 mm)
- 1 Encastre 1/2" x 50 mm (22 mm)
- 1 Encastre 3/8" x 74 mm (1-1/16")



CÓDIGO	MATERIAL	PIEZAS	PRESENTACIÓN	UNIDAD POR BULTO
6726	Cr-V	7	Caja Plástica	10

Juego de Extractor de Tapones de Carter

1 Manija de fuerza 200 mm

Bocallaves Encastre 3/8" [17 Piezas]:

- 6 Puntas Hexagonales: 8, 9, 10, 12, 14, 17 mm
- 1 Punta Triangular: 10 mm
- 2 Puntas Cuadradas: 5/16", 3/8"
- 7 Puntas Cuadradas: 7, 8, 10, 11, 12, 13, 14 mm
- 1 Bocallave Cuadrada: 10 mm



CÓDIGO	ENCASTRE	PRESENTACIÓN	PIEZAS	UNIDAD POR BULTO
6727	3/8"	Caja Metálica	18	10

Extractor de Rótula Universal Tipo Sapo



CÓDIGO | APERTURA | PROFUNDIDAD | MATERIAL | PRESENTACIÓN
6725 | **2"** | **1-1/4"** | **Cr-V** | **Caja**

Kit para Tensión de Poleas Poli-V

Contenido:

Barras [2 Piezas]:

1 Barra Encastre 3/8" x 580 mm
 1 Barra Encastre 1/2" x 230 mm

Bocallaves Encastre 3/8" de Cr-V [4 Piezas]:

13, 15, 16, 18 mm

Llaves Pata de Cuervo Encastre 3/8" [3 Piezas]:

13, 14, 15 mm



Compatible con la mayoría de las Correas Poli-V.

CÓDIGO | PRESENTACIÓN | PIEZAS | UNIDAD POR BULTO
6187 | **Caja Plástica** | **9** | **12**

Prensa para Resortes de Válvulas en Kit (Universal)

Uso:

Para remover e instalar resortes de válvulas de autos y motos.

Contenido:

1 Prensa
 1 Varilla para ajuste

Tornillos de ajuste [3 Piezas]:

70, 110, 120 mm

Bases [5 Piezas]:

16, 19, 23, 25, 30 mm



CÓDIGO | PRESENTACIÓN | PIEZAS | UNIDAD POR BULTO
6350 | **Caja Plástica** | **10** | **10**

Llave Saca Filtro a Cadena

Cadena regulable que se adapta a cualquier diámetro de filtro



CÓDIGO | LARGO DE CADENA | MATERIAL DEL CUERPO | PRESENTACIÓN | UNIDAD POR CAJA
2910 | **450 mm** | **Aluminio** | **Blister** | **20**

Llave Saca Filtro de Aceite

Remueve y Coloca Filtros de Ø 54 a 100 mm.
 Puede usarse con llaves criques o accesorios.
 Encastre 3/8" y 1/2".
 Bocallaves o llaves de 19 mm.
 Incluye adaptador a 1/2".

CÓDIGO | PRESENTACIÓN
6724 | **Caja**



Llave Saca Filtro de Aceite (3 patas redondas)

Remueve y Coloca Filtros de Ø 65 a 120 mm.
 Puede usarse con llaves criques o accesorios.
 Encastres 3/8" y 1/2".
 Bocallaves o llaves de 19 mm.
 Incluye adaptador a 1/2".

CÓDIGO | ENCASTRE | PRESENTACIÓN
3387 | **3/8"** | **Caja**



Llave Sacafiltro a Cinta

Largo: **500 mm**
 Ancho: **19 mm**
 Espesor: **3.0 mm**

CÓDIGO | MATERIAL | PRESENTACIÓN | PIEZAS | UNIDAD POR CAJA
7491 | **Acero** | **Blister** | **16** | **10**



Saca Filtro a Fleje Giratorio

CÓDIGO | CAPACIDAD
6403 | Ø 60 a 74 mm
6404 | Ø 73 a 85 mm
6405 | Ø 85 a 95 mm

MATERIAL | PRESENTACIÓN | UNIDAD POR CAJA
Cr-V | **Blister** | **6**

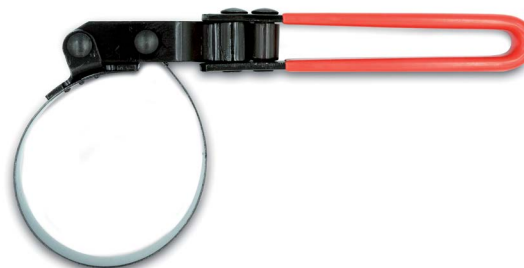

Pinza Saca Filtro de Aceite

Mango Antideslizante

CÓDIGO	LARGO	CAPACIDAD
5319	230 mm	60 a 90 mm
5320	260 mm	85 a 115 mm



MATERIAL	PRESENTACIÓN	UNIDAD POR CAJA
Cr-V	Blister	6

Sets de Insertos

CÓDIGO	MEDIDA	LARGO
7472	M5 x 0.08	6,7 mm
7473	M6 x 1.00	8,0 mm
7474	M8 x 1.25	10,8 mm
7475	M10 x 1.50	13,5 mm
7476	M12 x 1.75	16,3 mm



Repuestos para el Juego de Insertos para Rosca, Cód. 6655.

PRESENTACIÓN	MATERIAL	PIEZAS	UNIDAD POR CAJA
Caja	Acero Inoxidable	10	50

Sets de Insertos

CÓDIGO	MEDIDA
7832	M10 x 1.25
7833	M12 x 1.25
7834	M12 x 1.50
7735	M14 x 1.25



PRESENTACIÓN	MATERIAL	PIEZAS
Caja	Acero Inoxidable	10

Juego de Insertos

Contenido:

Portainseros de instalación con tope regulable y mango de PVC.
 Punzones con mango de PVC.
 Mechas de HSS.
 Machos de HSS.
 Llave hexagonal.

CÓDIGO	MEDIDA	LARGO	PIEZAS
7823	M5 x 0.08	6,7 mm	20
7824	M6 x 1.00	8,0 mm	20
7825	M8 x 1.25	10,8 mm	20
7826	M10 x 1.25	13,5 mm	10
7827	M10 x 1.50	13,5 mm	10
7828	M12 x 1,25	16,3 mm	10
7829	M12 x 1.75	16,3 mm	10
7830	M12 x 1.50	16,3 mm	10
7831	M14 x 1.25	16,3 mm	10



PRESENTACIÓN | MATERIAL | UNIDAD POR BULTO | UNIDAD POR CAJA
Caja | **Acero Inoxidable** | **40** | **10**

Juego de Insertos para Rosca

Ideales para restaurar roscas dañadas en acero, fundición, hierro y aluminio (block de motores, tapas de cilindro, block de motos)

Contenido:

3 portainseros de instalación con tope regulable y mango de PVC.
 3 punzones con mango de PVC.
 3 mechas de HSS.
 3 machos de HSS.
 1 llave hexagonal para el tope.

Insertos de Rosca [75 Piezas]:

25 Insertos M6 x 1,0 x 6,4 mm
 25 Insertos M8 x 1,25 x 8,7 mm
 25 Insertos M10 x 1,25 x 11,1 mm



CÓDIGO | PRESENTACIÓN | PIEZAS | UNIDAD POR BULTO
7836 | **Caja Metálica** | **88** | **10**

Juego de Insertos para Rosca

Ideal para restaurar roscas dañadas en acero, fundición, hierro y aluminio (block de motores, tapa de cilindro, block de motos).



Contenido:

- 5 Brocas helicoidales
- 5 Machos
- 5 Punzones
- 5 Porta insertos
- 1 Llave hexagonal

Insertos de Rosca [110 Piezas]:

- 25 Insertos M5 x 0.80 x 6.7 mm
- 25 Insertos M6 x 1.00 x 8.0 mm
- 25 Insertos M8 x 1.25 x 10.8 mm
- 25 Insertos M10 x 1.50 x 13.5 mm
- 10 Insertos M12 x 1.75 x 16.3 mm

CÓDIGO | PRESENTACIÓN | PIEZAS | UNIDAD POR CAJA
6655 | **Caja** | **131** | **5**

Cintas de Amarre con Crique

CÓDIGO	MEDIDA	GANCHO	CARGA DE TRABAJO	CARGA DE ROTURA	UNID. X PACK
7690	25 mm x 5 m	S	350 kg	700 kg	2
7691	25 mm x 5 m	S	350 kg	700 kg	4
7939	50 mm x 10 m	S	350 kg	700 kg	2



MATERIAL DE LA CINTA | MATERIAL DEL GANCHO | PRESENTACIÓN
100% Poliéster | **Acero al Carbono** | **Blister**

Cintas de Amarre con Crique



CÓDIGO	MEDIDA	GANCHO	CARGA DE TRABAJO	CARGA DE ROTURA	UNID. X PACK
7692	38 mm x 8 m	J	1.500 kg	3.000 kg	1
7693	50 mm x 8 m	J	2.500 kg	5.000 kg	1

MATERIAL DE LA CINTA | MATERIAL DEL GANCHO | PRESENTACIÓN
 100% Poliéster | Acero al Carbono | Blister

Corta Cadena de Moto

Para cadenas de bicicleta y moto #420 y #428
 Para medidas de cadena de moto desde #520 hasta #530



CÓDIGO | PRESENTACIÓN
 6674 | Blister

Corta Cadena de Moto con Accesorios



Contenido:

- 1 Cuerpo
- 1 Perno de alineación
- 1 Perno de empuje
- 1 Palanca
- 1 Mango
- 1 Resorte
- 3 Picos divisorios: 2.2, 2.9, 3.8 mm
- 1 Guía Alta punta de 2.2 mm
- 1 Guía baja punta de 2.2 mm
- 2 Placas de prensar
- 1 Gran yunque
- 1 Pequeño yunque
- 1 Remachador

Corta cadenas hasta #630.

Prensa eslabones de unión hasta #530.

Remacha pasadores hasta #630.

Ver repuesto en pág. 248.

CÓDIGO	MATERIAL	PRESENTACIÓN	PIEZAS
6675	Acero #45	Caja	13

Llave para Tapón de Carter

Compatible con Peugeot, Renault y Volvo.



CÓDIGO	MEDIDA	LARGO	PUNTA	MATERIAL	UNIDAD POR CAJA	UNIDAD POR BULTO
7162	8 y 10 mm	220 mm	Cuadrada	Cr-V	3	30

Pesca Tornillo Flexible

De 4 Garras



CÓDIGO | LARGO | UNIDAD POR CAJA
5166 | **600 mm** | **50**

Lápiz Telescópico con Imán



CÓDIGO | LARGO MÁXIMO | CAPACIDAD | PRESENTACIÓN | UNIDAD POR CAJA
5797 | **630 mm** | **0.6 kg** | **Blister** | **25**

Espejo de Inspección Telescópico Articulado

Espejo con brazo telescópico totalmente articulado con giro 360°. Incluye clip.



CÓDIGO | TAMAÑO ESPEJO | LARGO | MATERIAL EXTENSOR | MANGO
7105 | **Ø 31 mm** | **170 a 485 mm** | **Acero Inoxidable** | **Antideslizante**

Espejo de Inspección con Mango Flexible



CÓDIGO | TAMAÑO ESPEJO | LARGO | MATERIAL EXTENSOR | MANGO
7106 | **Ø 55 mm** | **500 mm** | **Acero Inoxidable** | **Antideslizante**

Espejo de Inspección Telescópico Articulado con LED

Espejo con brazo telescópico totalmente articulado con giro 360° con dos luces LED.



CÓDIGO | TAMAÑO ESPEJO | LARGO | MATERIAL EXTENSOR | MANGO

7107 | 52 x 83 mm | 285 a 876 mm | Acero Inoxidable | Ergonómico Antideslizante

Pesca Tornillos Flexible con Imán

Su cobertor plástico evita que el lateral del imán sea atraído por los elementos metálicos cercanos al espacio utilizado para llegar a la pieza que desee capturar.



CÓDIGO | LARGO | IMÁN | MATERIAL | PRESENTACIÓN | UNIDAD POR CAJA

6382 | 510 mm | ø 10 mm | Ac-C | Blister | 20

Soporte Magnético Rectangular

Soporta hasta 5 kg de herramientas.



CÓDIGO | LARGO | UNIDAD POR BULTO

5808 | 450 mm | 20

Pinza para Abrazaderas con Cable Flexible

Cable flexible 630 mm para vehículos de última generación. La pinza se puede bloquear, permitiendo liberar las manos.



CÓDIGO | PRESENTACIÓN | UNIDAD POR CAJA

6242 | Blister | 6

Medidor de Grados de Torque

Escala de Ángulo de 360° claramente señalada cada 2° con intervalos de 10° y 30°.

El indicador grabado sobre el plato plástico protege la escala de ángulos de suciedad y grasa.

Su brazo ajustable mantiene la escala de ángulos inmóvil.

El brazo posee dos largos diferentes.

Especificación del Ángulo de Torque. Ej: Si un ángulo de torque está dado a 50Nm + 70°, primero debe ajustarse a 50 Nm y luego debe ser llevado a 70°.



CÓDIGO | ENCASTRE | PRESENTACIÓN | UNIDAD POR CAJA
3897 | **1/2"** | **Blister** | **10**

Compresómetro

Para bujías con rosca de 14 y 18 (autos europeos y americanos)
 Para autos japoneses hay que usar un adaptador para rosca de 12

Capacidad:

50-300 PSI
 3-21 kg/cm
 3-21 bar

No apto para vehículos diesel.



CÓDIGO | PRESENTACIÓN | UNIDAD POR BULTO | IVA
2914 | **Caja** | **20** | **10.5%**

Vacuómetro

Vacuómetro (o Manómetro de Vacío)

Es un manómetro que sirve para medir presiones inferiores a la atmosférica.

Mide presión de combustible de:

0 a 10 PSI ó 0 a 0.7 kg/cm²

Mide Vacío de:

0 a 70 cmHg (Centímetros de Mercurio)
 ó 0 a 30 inHg (Pulgadas de Mercurio)

Conversiones:

1 bar = 100.000 pascals
 1 pascal = 1 Newton/m²
 1 bar = 10 Newton/cm²
 1 bar = 10 kg* metro/seg²



CÓDIGO | PRESENTACIÓN | UNIDAD POR CAJA
2915 | **Caja Plástica** | **12**

Inflador de Pie con Manómetro

Características Técnicas:

Presión de aire: 0-160 PSI (0-10 bar).
 Cuenta con pedal antideslizante.
 Manómetro de fácil lectura.
 Infla más rápido gracias a sus dos cilindros de aluminio.

Incluye 3 picos adaptadores de rápida conexión para diferentes usos (Válvulas Schrader, Presta y Dunlop).
 Los adaptadores pueden utilizarse en pelotas e inflables.



CÓDIGO | UNIDAD POR CAJA
7441 | **10**

Inflador de Neumáticos con Manómetro Tipo Pistola

Medidas:

0 a 16 lb/in² - 0 a 11 kg/cm²

Detalle:

Infla, desinfla, mide presión y sopletea.



CÓDIGO | PRESENTACIÓN | UNIDAD POR CAJA
4056 | **Blister** | **6**

Medidor/Inflador de Neumáticos con Manómetro

Características Técnicas:

Presión de aire: 220 PSI
 Entrada de aire: 1/4" NPT
 Unidad de medida: PSI-bar-KPA-kgF-cm²

Uso:

Ideal para usar en automóviles, camiones, SUVs, trailers, acoplados, motocicletas, bicicletas, entre otros.

Dial giratorio de 360 grados que facilita su operación.

El gatillo ayuda a proporcionar un adecuado flujo de aire para inflar neumáticos de automóviles y camiones.

Cuenta con un interruptor especial para descargar el aire en el caso de que la presión sea muy alta.



CÓDIGO | PRESENTACIÓN | UNIDAD POR CAJA
6793 | **Blister** | **10**

Pico Dual para Inflar Neumáticos



CÓDIGO | LARGO | PRESENTACIÓN | UNIDAD POR CAJA
4219 | **240 mm** | **Blister** | **12**

Luz Led de Trabajo Extensible

Ideal para utilizar durante los trabajos dentro del taller mecánico

Cuenta con 54 potentes lámparas LED SMD (*Surface Mounted Device*) y funciona con la batería del propio vehículo, sin necesidad de otra fuente de energía externa.

Posee extremos extensibles, lo cual permite que el producto se adapte a diferentes anchos de capó.

Para utilizar en 2 niveles de iluminación: 100% y 50%.

Incluye cables y pinzas para conectar la Luz LED a la batería del auto.



Características Técnicas:

LED	54 Unidades SMD
Lúmenes	1500 lm
Material	Aluminio, ABS
Medidas	1.260 x 110 mm
Cable	5 m
Voltaje	12 V
Potencia	12 W
Peso neto	2,35 kg
Ancho mín:	1.230 mm
Ancho máx:	1.900 mm



CÓDIGO | PRESENTACION | MATERIAL | UNIDAD POR BULTO
7498 | **Caja** | **Aluminio** | **4**

Juego de Bocallaves Saca Bujías

MEDIDA	ENCASTRE
16 mm	1/2"
18 mm	3/8"
21 mm	1/2"

CÓDIGO	PIEZAS	LARGO	MATERIAL	PRESENTACIÓN	UNIDAD POR CAJA	UNIDAD POR BULTO
7160	3	63 mm	Cr-V	Blister	10	60



Juego de Bocallaves Saca Bujías Magnéticas

Al ser magnéticas, facilitan la instalación y extracción de componentes ferrosos, en áreas de difícil acceso. Ideal para mecánicos.

Medidas:
16, 21 mm

CÓDIGO	PIEZAS	ENCASTRE	MATERIAL	PRESENTACIÓN	UNIDAD POR CAJA	UNIDAD POR BULTO
7158	2	1/2"	Cr-V	Blister	10	60



Bocallave Saca Bujías Magnética

Al ser magnéticas, facilitan la instalación y extracción de componentes ferrosos, en áreas de difícil acceso. Ideal para mecánicos.

CÓDIGO	MEDIDA
6202	16 mm (5/8")
6203	21 mm (13/16")

ENCASTRE	LARGO	MATERIAL	UNIDAD POR CAJA
1/2"	65 mm	Cr-V	12



Llave Saca Bujías Magnética Articulada

Al ser magnéticas, facilitan la instalación y extracción de componentes ferrosos, en áreas de difícil acceso. Ideal para mecánicos.

CÓDIGO	MEDIDA
6157	16 mm (5/8")
6158	21 mm (13/16")

LARGO	MATERIAL	UNIDAD POR CAJA
350 mm	Cr-V	10



Bocallave Saca Bujías Hexagonal

CÓDIGO	MEDIDA
3759	16 mm (5/8")
3760	21 mm (13/16")



ENCASTRE	LARGO	MATERIAL	UNIDAD POR CAJA
1/2"	65 mm	Cr-V	25

Bocallave Saca Bujías Estriada



CÓDIGO	MEDIDA	LARGO	ENCASTRE	MATERIAL	UNIDAD POR CAJA
6134	14 mm	90 mm	3/8"	Cr-V	20

Multímetro Digital con Medidor de Temperatura

- Pantalla grande para fácil lectura.
- Recubierto en goma para mayor resistencia a golpes.
- Auto apagado.
- Comprobación de diodos y transistores.
- Función Test de temperatura.

Voltaje DC: 200 m-2-20-200-500 V ($\pm 0.5\%$)
Voltaje AC: 200-500 V ($\pm 10\%$)
DCA: 2 m-20 m-200 m-10 A ($\pm 1.8\%$)
OHM: 200-2 K-20 K-200 K-M0 ($\pm 2.0\%$)



CÓDIGO	PRESENTACIÓN	IVA
6692	Caja	10.5%

Tablero de Herramientas BREMEN®



CÓDIGO 7067 | MEDIDA 1200 mm x 870 mm

Construcción en Seco



Adaptador Phillips con 12 Puntas PH2

Adaptador para taladro con tope, ideal para instalación de placas.

Se adapta a todo tipo de taladro.



CÓDIGO	CONTENIDO	LARGO	MATERIAL PUNTAS	PRESENTACIÓN	UNIDAD POR CAJA
7293	13	25 mm	Ac-S2	Blister	25

Punta Phillips con Tope



CÓDIGO	MATERIAL	PRESENTACIÓN	PIEZAS	UNIDAD POR CAJA
7294	Ac-S2	Blister	10	25 Sets

Espátula Esquinera Externa

Espátula para esparcir la masilla en ángulos externos de las placas de construcción en seco.



CÓDIGO	MATERIAL	MATERIAL MANGO	UNIDAD POR CAJA
7248	Acero Inoxidable	PP, TPR	10

Espátula Esquinera Interna

Espátula para esparcir la masilla en la unión interna de las placas de construcción en seco.

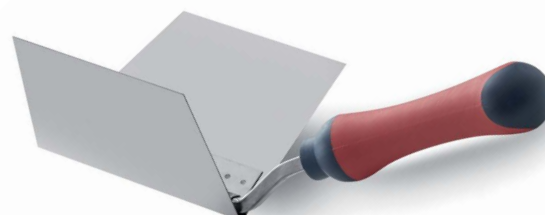

CÓDIGO	MATERIAL	MATERIAL MANGO	UNIDAD POR CAJA
7249	Acero Inoxidable	PP, TPR	10

Espátula para Unión con Punta Phillips #2

Tope Metálico con Punta Phillips #2 para utilizar en uniones.



CÓDIGO	MATERIAL	MATERIAL PUNTA	MATERIAL MANGO	MEDIDA	UNIDAD POR CAJA
7250	Acero Inoxidable	Cr-V	PP, TPR	6" (152 mm)	12

Espátula Tapizadora

CÓDIGO	MEDIDA
7246	10"
7247	12"



MATERIAL	UNIDAD POR CAJA
Acero Inoxidable	50

Espátula Flexible

Tope de Acero Inoxidable.

CÓDIGO	MEDIDA
7251	4" (101 mm)
7252	5" (127 mm)
7253	6" (152 mm)



MATERIAL: Acero Inoxidable | MATERIAL MANGO: PP, TPR | UNIDAD POR CAJA: 12

Llana para Acabado



CÓDIGO: 7254 | MATERIAL: Acero Inoxidable | MATERIAL MANGO: PP, TPR | MEDIDA: 12-1/2" x 5" | UNIDAD POR CAJA: 12

Mezclador de Pintura

Para utilizar con taladro



CÓDIGO	LARGO	VARILLA HEXAGONAL
7256	400 mm	∅ 60 mm
7257	600 mm	∅ 100 mm

MATERIAL | UNIDAD POR CAJA
Acero | **20**

Mezclador de Pintura

Para utilizar con taladro

El mezclador de pintura BREMEN® está fabricado en acero al carbono cincado lo que le ofrece una excelente resistencia y durabilidad. Mezcla hasta 50L (15 kg - 20 kg). Velocidad de 400 RPM - 600 RPM. Encastre SDS PLUS.



CODIGO | MATERIAL | ENCASTRE | UNIDAD POR BULTO
7789 | **Carbono Cincado** | **SDS PLUS** | **20**

Bandeja para Yesero



CÓDIGO | LARGO | MATERIAL | PRESENTACIÓN | UNIDAD POR CAJA
7815 | **14"** | **Acero Inoxidable** | **Etiqueta** | **6**

Plato para Masilla con Pad de Apoyo

Incluye pad de apoyo anti callos para un mayor confort en el uso.

Ver repuesto en pág. 209.



CÓDIGO MATERIAL MEDIDA UNIDAD POR CAJA
7258 | Aluminio | 300 mm x 300 mm | 6

Mini Raspador

Remueve pintura y adhesivos de: vidrios, cerámicas, paredes, y otras superficies.
 Hoja reversible para mayor seguridad.
 Ideal para el uso en trabajos de construcción en seco.

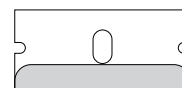

20x40x0.25mm



CÓDIGO PIEZAS MATERIAL PRESENTACIÓN LARGO UNIDAD POR CAJA
7260 | 2 | Acero #60 | Blister | 40 mm | 12 Sets

Pinza Punzonadora



CÓDIGO LARGO MATERIAL PRESENTACIÓN UNIDAD POR CAJA
7261 | 10" | Acero | Blister | 12

Serrucho para Construcción en Seco

Mango anatómico.
Dientes doble filo.
7 dientes por pulgada.



CÓDIGO	MEDIDA CUCHILLA	MATERIAL HOJA	MATERIAL MANGO	PRESENTACIÓN	UNIDAD POR CAJA
3378	160 mm	Ac-C	ABS, TPR	Blister	10

Transportador de Panel

Para paneles de construcción en seco

Mango Antideslizante.
Agarre Ambidiestro.



CÓDIGO	PRESENTACIÓN	PIEZAS	UNIDAD POR CAJA
7255	Blister	2	2 Sets

Tijera de Aviación

Para construcción en seco

CÓDIGO	CARACTERÍSTICA	COLOR
2907	Derecha	Azul
2908	Izquierda	Rojo
2909	Recta	Amarillo

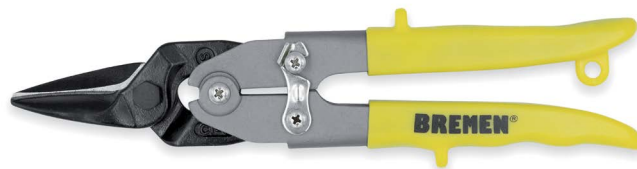
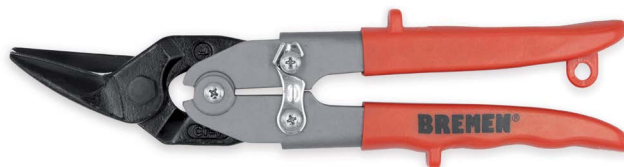

LARGO 250 mm | PRESENTACIÓN Blister | UNIDAD POR CAJA 12

Cucharas de Albañil



Cucharas de Albañil Forjadas

CÓDIGO	MEDIDA	PUNTA
7226	7"	Standard
7227	7"	Roma
7228	8"	Standard
7229	8"	Roma



MATERIAL MANGO | MATERIAL CUCHARA | UNIDAD POR CAJA | UNIDAD POR BULTO
Madera Dura | **Ac-C** | **12** | **60**

Cucharas de Albañil Soldadas

CÓDIGO	MEDIDA	PUNTA
7222	7"	Standard
7223	7"	Roma
7224	8"	Standard
7225	8"	Roma



MATERIAL MANGO | MATERIAL CUCHARA | UNIDAD POR CAJA | UNIDAD POR BULTO
Madera | **Acero #50** | **12** | **60**

Espátulas

BREMEN[®]
QUALITÄT UND DESIGN.

BREMEN[®]
QUALITÄT UND DESIGN.

BREMEN[®]
QUALITÄT UND DESIGN.

BREMEN[®]
QUALITÄT UND DESIGN.

BREMEN[®]
QUALITÄT UND DESIGN.

BREMEN[®]
QUALITÄT UND DESIGN.

BREMEN[®]
QUALITÄT UND DESIGN.

BREMEN[®]

Espátula Profesional Mango Madera



CÓDIGO	MEDIDA (mm)	MEDIDA (SAE)
5528	25 mm	1"
5529	38 mm	1 - 1/2"
5530	51 mm	2"
5531	64 mm	2 - 1/2"
5532	76 mm	3"
5533	89 mm	3 - 1/2"
5534	102 mm	4"
5535	127 mm	5"
5536	152 mm	6"

MATERIAL: Acero #50 | PRESENTACIÓN: Tarjeta para Colgar | UNIDAD POR CAJA: 12 | UNIDAD POR BULTO: 240

Medición & Trazado



Calibre Mecánico de Acero Inoxidable



Características:

Superficie de lectura mate antirreflejo.

Incluye Medidor de Profundidad.

Fabricado en Acero Inoxidable, para mayor durabilidad.

Mandíbula móvil de una sola pieza (monoblock), que garantiza precisión en las mediciones.

Versátil; puede usarse para tomar una amplia variedad de medidas como dimensiones internas, dimensiones externas y mediciones de profundidad.

CÓDIGO	MATERIAL	CAPACIDAD	PRECISIÓN	PRESENTACIÓN
7117	Acero Inoxidable	0-150 mm	0.02 mm	Caja Plástica

Cinta Métrica Autofrenante

Cumple con los requisitos del Sistema Métrico Legal Argentino (SIMELA).

Cuerpo robusto y ergonómico fabricado en ABS y TPR.

Resulta liviana en el uso y altamente resistente ante golpes o caídas.

Disponible en tres medidas: 3, 5, 8 m.



CÓDIGO	LARGO	ANCHO	UNIDAD POR CAJA 
7612	3m	19 mm	12
7613	5 m	25 mm	6
7614	8 m	25 mm	6



Punta con doble imán.

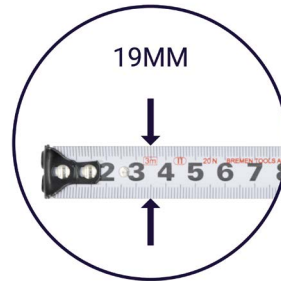

3 METROS | 7612

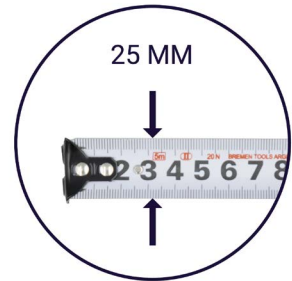

5 METROS | 7613
8 METROS | 7614



Fleje con revestimiento de Poliamida.

El grado de rigidez de la hoja, o standout, es la distancia a la que se mantiene extendida sin perder rigidez, antes del punto crítico de pandeo o quiebre.

Un mayor standout es especialmente útil para medir objetos largos o altos, o cuando se trabaja sin ayuda.

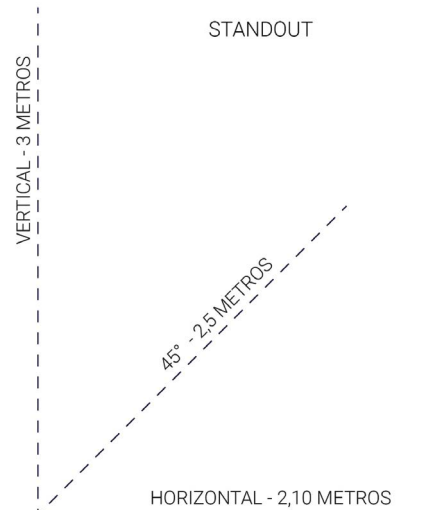

Escuadra con Sombrero

Acero Rectificado para una mayor precisión.

CÓDIGO	MEDIDA ESCUADRA	MEDIDA SOMBRERO	TOLERANCIA ANGULAR
3752	150 x 100 mm	25 x 5 mm	0.018 mm
3753	200 x 130 mm	29 x 6 mm	0.020 mm
3754	250 x 160 mm	34 x 6 mm	0.022 mm
4025	300 x 200 mm	40 x 9 mm	0.025 mm
3756	400 x 250 mm	40 x 9 mm	0.030 mm
3757	500 x 330 mm	40 x 9 mm	0.035 mm



MATERIAL | NORMA | GRADO | PRESENTACIÓN | ÁNGULO
Ac-C | **DIN 875/1** | **1** | **Estuche y Caja** | **90°**

Escuadra de Aluminio

Unión reforzada.

Excelente resistencia a deformación gracias a ser de aluminio macizo.

CÓDIGO	MEDIDA	LARGO
6823	10"	250 mm
6824	12"	300 mm
6825	14"	350 mm



MATERIAL | PRESENTACIÓN | UNIDAD DE MEDIDA | UNIDAD POR CAJA | UNIDAD POR BULTO
Aluminio | **Tarjeta para colgar** | **Centímetros** | **10** | **60**

Escuadra Multiángulo Triangular

Usos:

Puede ser utilizada como regla, escuadra o transportador, tanto para medir como para trazar y marcar longitudes lineales y/o angulares.

Medidas:

178 x 178 x 254 mm

Peso:

0.194 kg

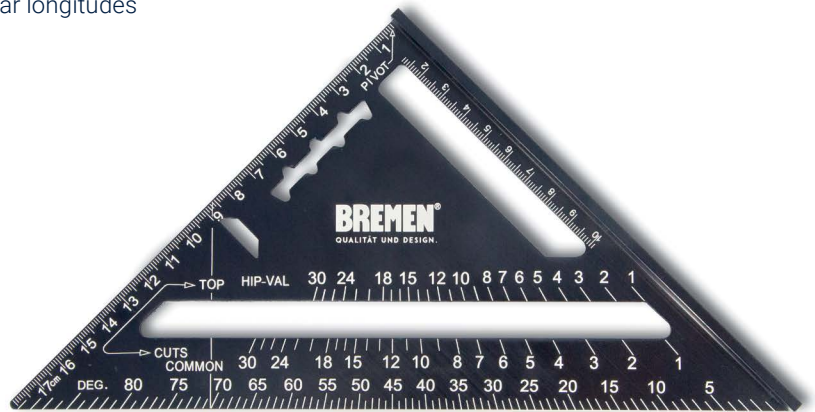

CÓDIGO 7647 | MATERIAL Aluminio | UNIDAD POR CAJA 10 | UNIDAD POR BULTO 120

Marcador de Tiza

Medida de Línea: 30 m.

Gancho de metal con dientes irregulares para paneles de yeso.

Caja de ABS resistente al impacto.

Empuñadura de Goma Antideslizante.

Carga de tiza lateral, más rápida y eficiente.

Rápida Retracción.



Ver repuesto en pág. 210.

CÓDIGO 6777 | LARGO 30 m | MATERIAL ABS | PRESENTACIÓN Blister | UNIDAD POR CAJA 12

Juego de Marcador de Tiza



Medida de Línea: 30 m.

Gancho de metal extra fuerte con dientes irregulares para paneles de yeso.

Caja de ABS resistente al impacto.

Empuñadura de Goma Antideslizante.

Carga de tiza lateral, más rápida y eficiente.

Indispensable para trabajos de precisión.

Sistema de liberación.

Retracción Rápida.

Recipiente de tiza azul de 113 g, con pico vertedor.

Contenido:

1 Marcador de Tiza

1 Envase de Tiza Azul (113 g)

Ver repuesto en pág. 210.

CÓDIGO	LARGO	PRESENTACIÓN	PIEZAS	UNIDAD POR CAJA
7800	30 m	Blister	2	12

Nivel Láser de Línea 3 x 360° Luz verde 3 Planos

Contenido:

- Nivel láser de línea 3 x 360°
- Batería recargable
- Cargador
- Cable USB (Tipag)
- Soporte regulable magnético
- Placa metálica de fijación
- Receptor-Alineador
- Caja plástica
- Manual de usuario



Caraterísticas Técnicas:

- Cantidad de planos: 3
- Laser color: Verde
- Rango de Operación: 25 m sin receptor
50 m con receptor
- Rango de Auto-Nivelación: $\pm 3^\circ$
- Precisión: $\pm 2 \text{ mm}/10 \text{ m}$
- Longitud de Onda: 520 nm
- Clase de Láser: 2 m
- Rango de Temperatura: $-10^\circ\text{C} \sim +45^\circ\text{C}$
- Fuente de Alimentación: Batería de Litio (3.7v-5200 mAh)
- Tiempo de Funcionamiento: 11 horas
- Rosca para Trípode: 1/4"
- Peso: 0.55 kg
- Dimensiones: 129 x 120 x 85 mm

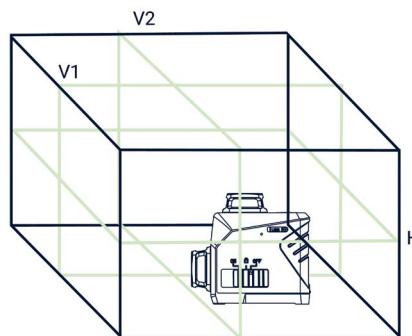

Posee 3 planos autonivelantes (+ - 3°) que ofrecen la posibilidad de nivelar o realizar verificaciones sobre superficies horizontales y verticales en simultáneo. Esto redundará en una disminución de los tiempos de operación.

Líneas Láser color verde de alta luminosidad que permite su visualización tanto en interior como en exterior.

Funciona con una Batería de Litio (3.7v-5200 mAh) recargable y, gracias a su bajo consumo, el tiempo de funcionamiento promedio en uso continuo es de 11 horas, dependiendo de la intensidad lumínica seleccionada y cantidad de planos encendidos.

Ideal para trabajos de construcción, carpintería, electricidad, y todo tipo de instalaciones que requieran de un alto nivel de precisión (0.2 mm/10 m).

Gran versatilidad gracias a su selector de planos, que permite encenderlos de manera individual, dual, o los 3 en simultáneo, variando la intensidad del láser.

Su función de autonivelación + - 3° emite una alarma sonora y acciona el parpadeo del láser, en caso de encontrarse fuera de nivel.

Permite transferencia de puntos en dos planos opuestos del espacio.

Cuenta con una placa receptora para ampliar la distancia de uso de 25 a 50 metros y facilita la visualización del láser. Posee una base imantada que permite fijarla a superficies metálicas, para mayor comodidad.

Incluye un soporte magnético que posibilita el ajuste del láser, colocándolo en posición horizontal o vertical y girarlo a 360°.

Incluye una placa metálica para poder amurar el soporte magnético del láser o la placa receptora al lugar deseado.

Incluye cargador de batería.

Presentación en caja organizadora con protección interna para todos los elementos, provista con cierres y manija que facilitan su transporte y almacenamiento. Contempla el espacio para alojar la batería de repuesto.

Disponibilidad de batería extra, para jornadas laborales extensas y usos intensivos (Artículo 7740).

La caja organizadora contempla el alojamiento para batería extra.



Nivel Láser de Línea 360° con Luz Verde 1 Línea + 1 Plano

Para Uso Exterior e Interior

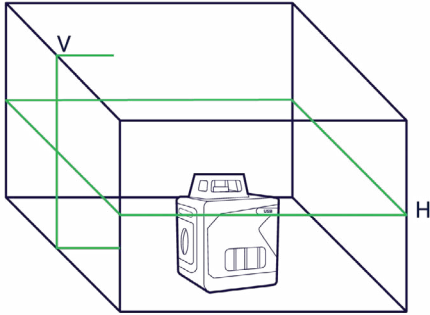

Posee una línea vertical y un plano 360° horizontal, autonivelantes ($\pm 3^\circ$), que se proyectan sobre la superficie a evaluar.

Láser color verde de alta luminosidad que permite usar el instrumento tanto en interior como en exterior.

Funciona con 4 pilas AA y, gracias a su bajo consumo, el tiempo de funcionamiento promedio en uso continuo es de 4 horas.

Posee rosca hembra de 1/4" para utilizar con trípode.

Recomendado para trabajos de construcción, carpintería, y todo tipo de instalaciones que requieran de un alto nivel de precisión (0.2 mm/m).

Incluye placa objetivo, soporte magnético, manual y estuche.

Características Técnicas:

Cantidad de Líneas:	2 (1 Línea + 1 Plano)
Láser:	Verde
Rango de Operación:	25 m sin receptor 50 m con receptor
Precisión:	± 2 mm/10 m
Longitud de Onda:	520 nm
Rango de Temperatura:	-10°C ~ + 45°C
Tipo de Láser:	2 m
Rango de Autonivelación:	$\pm 3^\circ$
Fuente de Alimentación:	4 Pilas AA
Tiempo de Funcionamiento:	4 horas
Rosca para Trípode:	1/4"
Peso:	0,350 kg
Dimensiones:	87 x 71 x 106 mm



CÓDIGO | N° DE LINEAS | LÁSER | PRECISIÓN | PRESENTACIÓN | IVA
7722 | 2 | Verde | ± 2 mm/10 m | Caja | 10,5%

Nivel Láser de Línea con Luz Verde 2 Líneas

Para Uso Exterior e Interior

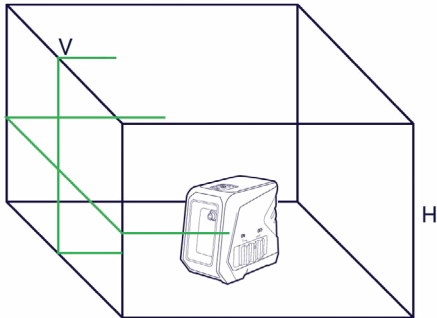

Posee dos líneas, una vertical y otra horizontal, autonivelantes ($\pm 4^\circ$), que se proyectan en forma de cruz sobre la superficie a evaluar.

Láser color verde de alta luminosidad que permite usar el instrumento tanto en interior como en exterior.

Funciona con 2 pilas AA y, gracias a su bajo consumo, el tiempo de funcionamiento promedio en uso continuo es de 13 horas.

Posee rosca hembra de 1/4" para utilizar con trípode.

Recomendado para trabajos de construcción, carpintería, y todo tipo de instalaciones que requieran de un alto nivel de precisión (0.3 mm/m).

Incluye soporte magnético, manual y estuche.

Características Técnicas:

Cantidad de Líneas:	2 (Vertical y Horizontal)
Láser:	Verde
Rango de Operación:	25 m
Precisión:	$\pm 3 \text{ mm}/10 \text{ m}$
Longitud de Onda:	520 nm
Rango de Temperatura:	$-10^\circ\text{C} \sim +45^\circ\text{C}$
Tipo de Láser:	2M
Rango de Autonivelación:	$\pm 4^\circ$
Fuente de Alimentación:	2 Pilas AA
Tiempo de Funcionamiento:	13 horas
Rosca para Trípode:	1/4"
Peso:	0,190 kg
Dimensiones:	70.5 x 47 x 66 mm



CÓDIGO	N° DE LINEAS	LÁSER	PRECISIÓN	PRESENTACIÓN	IVA
7723	2	Verde	$\pm 3 \text{ mm}/10 \text{ m}$	Caja	10,5%

Nivel Láser de Línea 360° con Luz Roja 1 Línea + 1 Plano

Para Uso Exterior e Interior

Características Técnicas:

Orientación de líneas:	1 línea vertical / horizontal 360°
Rango de Operación:	20 m sin receptor 50 m con receptor
Longitud onda:	635-670 Nm
Rango de Temperatura:	-10°C ~+45°C
Clase de láser:	2 m
Rango de Auto-nivelación:	±3°
Fuente de alimentación:	4 Pilas AA USB (con fuente externa portátil)
Tiempo de Funcionamiento:	10 horas
Rosca para trípode:	1/4"
Peso:	350 g
Dimensiones:	87 x 71 x 106 mm
Posee alarma de nivelación	

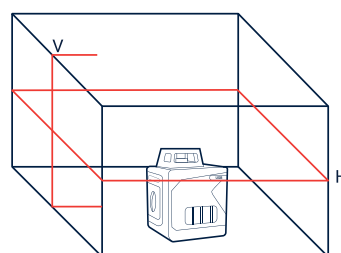

Contenido:

Placa Objetivo
Soporte Magnético en "L"
Estuche - Manual

CÓDIGO	N° DE LINEAS	LÁSER	PRECISIÓN	PRESENTACIÓN	IVA
7287	2	Rojo	±2 mm/10 m	Caja	10,5%

Nivel Láser de Línea con Luz Roja 2 Líneas

Para Uso Exterior e Interior

Características Técnicas:

Rango de Operación:	20 m sin receptor 50 m con receptor
Longitud onda:	635-670 Nm
Rango de Temperatura:	-10°C ~+45°C
Clase de láser:	2 m
Rango de Auto-nivelación:	±4°
Fuente de alimentación:	2 Pilas AA.
Tiempo de Funcionamiento:	32 horas
Rosca para trípode:	1/4"
Peso:	190 g
Dimensiones:	70.5 x 47 x 66 mm

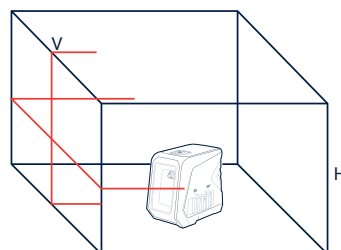

Contenido:

Soporte Magnético en "L"
Estuche
Manual

CÓDIGO	N° DE LINEAS	LÁSER	PRECISIÓN	PRESENTACIÓN	IVA
7288	2	Rojo	±3 mm/10 m	Caja	10,5%

Trípode Profesional con Bolso de Trabajo

Contenido:

Cuerpo ultra liviano fabricado en aluminio de larga vida útil.

Características:

Posee tres patas articuladas para asegurar su estabilidad y evitar que se deslice o mueva de lugar.

Cuenta con mango ergonómico y nivel burbuja horizontal de precisión.

Incluye Bolso de traslado.

Alto Máximo de 1,70 m.

Uso:

Se puede utilizar con Niveles Láser BREMEN® Cód. 7287, 7288, 7722 y 7723 (no incluidos).

Características técnicas:

Material:	Aluminio
Resiste:	Hasta 3 kg
Peso:	1,67 kg
Alto mínimo:	0,7 m
Largo máximo:	1,7 m
Ancho mín./máx.:	44- 94 cm
Rosca de Trípode:	1/4"



Nivel Torpedo Profesional 9"

Características:

Cuerpo de ABS con base magnética y superficies de apoyo en aluminio mecanizado.

Debido al material con que está fabricado, resulta ligero en relación a su tamaño, con mayor resistencia a los golpes, a los efectos del agua, del frío y del calor.

Gracias a su base imantada de alta adherencia, resulta muy práctico al momento de ser utilizado sobre superficies ferrosas.

Base ranurada en U para poder utilizarlo en superficies cilíndricas.

Cuenta con tres burbujas de nivel de fácil lectura, aún en condiciones de poca luz, que permiten su uso sobre superficies horizontales, verticales e inclinadas a 45°.

Posee un calado superior que facilita la visibilidad de la burbuja vista desde arriba.



Usos:

Para utilizar en albañilería, electricidad, construcción en seco, herrería y montajes en general.

Características Técnicas:

Materiales: ABS + Aluminio

Medidas: 45 x 230 x 18 mm

Precisión: 1,0 mm/m

Burbujas: 3

CÓDIGO MATERIAL MEDIDAS PRECISIÓN BURBUJAS IVA
7678 | ABS + Aluminio | 45 mm x 230 mm x 18 mm | 1.0 mm/m | 3 | 10.5%

Nivel de Aluminio Profesional 3 Gotas

CÓDIGO	LARGO
7163	300 mm
7164	400 mm
7165	500 mm
7166	600 mm
7707*	800 mm
7708*	1000 mm
7709*	1200 mm

* Nuevas medidas



Poseen 3 burbujas de nivel (gotas) para verificar niveles horizontales, verticales y a 45°, con la misma precisión en todos los casos, y con bases espejadas que mejoran la legibilidad en cualquier tipo de entorno.

Fabricados con perfilería de aluminio de gran rigidez y bajo factor de deformación a la torsión, que asegura un grado de precisión superior y constante en cada medición.

Topes externos de goma, protecciones de burbujas y acrílicos de burbujas a prueba de golpes, lo que brinda una protección adicional ante cualquier tipo de caída o golpe accidental durante el uso.

Base rectificada que asegura la adecuada planitud del instrumento.

MATERIAL PRECISIÓN BASE UNIDAD POR CAJA IVA
Aluminio | 0.5 mm/m | Fresada | 10 | 10.5%

Nivel de Burbuja Estructura de ABS

Burbujas: Horizontal y Vertical.

CÓDIGO	LARGO
7124	400 mm
7125	600 mm



MATERIAL	PRECISIÓN	PRESENTACIÓN	IVA
ABS	1.0 mm/m	Etiqueta Envolvente	10.5%

Medidor Láser de Distancias

Amplia pantalla digital que facilita la lectura de los datos.
 Apto para trabajos en interiores y exteriores.
 Cuenta con función de apagado automático, para una mayor autonomía de la batería interna (intercambiable).
 La función de memoria posibilita un rápido acceso a las diez últimas mediciones.

Usos:

Permite una medición rápida y precisa de distancias, superficies y volúmenes, en un rango de alcance de hasta 40 metros.
 Permite realizar mediciones indirectas mediante Función Pitágoras, para determinar, a distancia, longitudes de un punto a otro.
 Ideal para calcular dimensiones de edificaciones.
 Permite sumar y restar datos de medición para realizar cálculos varios, como así también registro de mediciones máximas, mínimas y continuas, cálculos de desplazamientos, entre otros.
 Posee además nivel de burbuja para utilizar como referencia.



Alcance:	40 m
Precisión:	+ - 2 mm
Unidad de medición:	Metros
Tipo de láser:	630-670 nm (Clase II)
Alimentación:	2 Baterías AAA (no incluidas)
Apagado automático del equipo:	3' sin uso
Apagado automático del láser:	30" sin uso
Temperatura de funcionamiento:	0° C ~ + 40° C (32° F ~ +104° F)
Temperatura de almacenamiento:	-20° C ~ 70° C (-4° F ~ 158° F)
Medidas:	122 x 52 x 29,5 mm
Peso:	0,231 kg

CÓDIGO	ALCANCE	UNIDAD DE MEDIDA	CLASE DE NIVEL	LÁSER	PRECISIÓN	PRESENTACIÓN	IVA
7028	40 m	Metro	Clase II	Rojo	±2 mm	Caja	10,5%

Regla de Acero Inoxidable

Doble escala de medición en los primeros 10 cm, expresados en 1 mm y 0.5 mm.

Logo BREMEN® grabado en el cuerpo.

CÓDIGO	LARGO	U. POR CAJA	U. POR BULTO
7109	300 mm	12	300
7399	600 mm	10	200
7400	1000 mm	10	100



MATERIAL | PRESENTACIÓN
Acero Inoxidable | **Pouch**

Punto de Centrar Automático

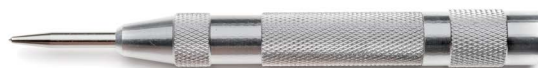

CÓDIGO | LARGO | PRESENTACIÓN | UNIDAD POR CAJA
0344 | **120 mm** | **Blister** | **40**

Punto de Marcar



CÓDIGO | LARGO | MEDIDA | MATERIAL | PRESENTACIÓN | UNIDAD POR CAJA
3937 | **150 mm** | **3/16"** | **Cr-V** | **Blister** | **25**

Punta de Trazar



CÓDIGO | LARGO | MATERIAL | PRESENTACIÓN
3935 | **225 mm** | **Cr-V** | **Blister**

Cuchillas



Cuchilla Metálica Retráctil



CÓDIGO	MEDIDA CUCHILLA	MATERIAL CUERPO	MATERIAL CUCHILLA	PRESENTACIÓN	UNIDAD POR CAJA
3969	19 mm	Zinc	Acero Japonés SK5	Blister	12

Cuchilla Plástica Retráctil con Rueda de Ajuste

Ver repuesto en pág. 211.



CÓDIGO	MEDIDA CUCHILLA	MATERIAL CUERPO	MATERIAL CUCHILLA	PRESENTACIÓN	UNIDAD POR CAJA
3587	18 mm	ABS	Acero Japonés SK5	Blister	12

Cuchilla Metálica Autoretráctil

La hoja se retracta automáticamente cuando se suelta la presión del botón (cumple reglamentación de A.R.T.).



CÓDIGO	MEDIDA CUCHILLA	MATERIAL CUCHILLA	PRESENTACIÓN	UNIDAD POR CAJA
6691	19 mm	Acero Japonés SK5	Blister	12

Cuchilla Metálica Retráctil con Rueda de Ajuste



CÓDIGO	MEDIDA CUCHILLA	MATERIAL CUERPO	MATERIAL CUCHILLA	PRESENTACIÓN
6650	18 mm	Acero	Acero Japonés SK5	Blister

Juego de Cuchillas de Precisión



Contenido:

2 Porta filos de aluminio con filo N°11 y N°20.
4 Filos de precisión: filo N° 10, filo N° 12, filo
N° 21, filo N° 22.
2 Filos N° 2"

CÓDIGO 7797 | MATERIAL Cr-V | MATERIAL MANGO Aluminio | PRESENTACIÓN Caja Plástica | UNIDAD POR BULTO 12

Arcos de Sierra



Arco de Sierra Industrial



Empuñadura con agarre ergonómico.
Palanca para control de tensado e intercambio de sierras de fácil ajuste.

Incluye:
Sierra bimetálica

CÓDIGO	HOJA	CORTE	MATERIAL MANGO	MATERIAL MARCO	UNIDAD POR CAJA
7038	12"	55° / 90°	TPR	Acero A3 + Aluminio	6

Arco de Sierra Profesional



Empuñadura con agarre ergonómico.
Perilla para control de tensado e intercambio de sierras de fácil ajuste.

CÓDIGO	HOJA	CORTE	MATERIAL MANGO	MATERIAL MARCO	UNIDAD POR CAJA
7033	12"	55° / 90°	TPR	Acero A3 + Aluminio	6

Arco de Sierra Junior



Arco fabricado en acero templado.

Hoja de acero japonés SK5, material que posee resistencia a la abrasión, mayor dureza y, a su vez, flexibilidad.

Empuñadura ergonómica desarrollada en Polipropileno (PP) y elastómero de Caucho Termoplástico (TPR).

Se trata de una **herramienta liviana, práctica y resistente.**

Incluye una Hoja de Sierra para Metal y Plástico de 6" (también disponible como repuesto, Cód. 7122).

Usos:

Ideal para trabajos de modelismo, manualidades, y usos múltiples que requieran una herramienta pequeña y manejable.

Para cortar **metal, madera o plástico**, dependiendo de la hoja que se utilice y su cantidad de dientes.

Características Técnicas:

Material del Arco:	Acero templado
Material de la Hoja:	Acero japonés SK5
Material del Mango:	PP, TPR

Arco de Sierra Tubular

Empuñadura con agarre ergonómico.



Detalle:

Incluye Sierra Acero #60 de 12\".

CÓDIGO	HOJA	MATERIAL MANGO	MATERIAL MARCO	UNIDAD POR CAJA
7034	12"	TPR	Acero A3 + Aluminio	6

Arco de Sierra Mini

Empuñadura con agarre ergonómico.



CÓDIGO	HOJA	MATERIAL MANGO	MATERIAL MARCO	UNIDAD POR CAJA
7039	10"	TPR	Acero A3 + Aluminio	12

Martillos



Martillo Galponero Anti Vibración

Características:

Posee cabeza de acero de gran durabilidad con doble uña que permite quitar clavos sin doblarlos.

Mango ergonómico ANTI VIBRACIÓN de Fibra de Vidrio ultra resistente.

El agarre está compuesto por PP* y TPR**, 2 materiales esenciales para brindar confort, durabilidad y sujeción.

El PP le brinda resistencia a los solventes y el TPR una mayor comodidad y control al agarre.



(*) Polipropileno: Polímero plástico de gran dureza y resistencia cuando se ejerce fuerza.

(**) TPR: Thermoplastic Rubber (Goma Termoplástica) la cual evita que la herramienta se deslice de la mano.

CÓDIGO | MEDIDA | MATERIAL MANGO | UNIDAD POR CAJA
7103 | **16 oz** | **Fibra de Vidrio** | **6**

Martillo Galponero (Fresno) Mango de Madera



CÓDIGO | MEDIDA | MATERIAL MANGO | UNIDAD POR CAJA
3976 | **16 oz** | **Madera (Fresno)** | **6**

Martillo Galponero (Fibra de Vidrio)



Mango de Fibra de Vidrio recubierto con Polipropileno.
Empuñadura de Goma (TPR).

CÓDIGO | MEDIDA | MATERIAL | MATERIAL MANGO | UNIDAD POR CAJA
4692 | **16 oz** | **Acero #45** | **PP, TPR** |  **6**

Martillo Carpintero



CÓDIGO	MEDIDA	LARGO
4189	18 mm	25,5 cm
4190	20 mm	20,6 cm
4191	22 mm	20,8 cm
4192	25 mm	30,0 cm

MATERIAL | MATERIAL MANGO | UNIDAD POR CAJA
Acero #45 | **PP, TPR** |  **6**

Martillo Bolita



CÓDIGO	PESO (g)	PESO (lb)	UNIDAD POR CAJA 
4184	113 g	1/4 lb	3
4185	227 g	1/2 lb	6
4186	340 g	3/4 lb	6
4187	454 g	1 lb	6
4188	681 g	1-1/2 lb	6

MATERIAL: Acero #45 | MATERIAL MANGO: PP, TPR

Martillo Cabeza de PVC

Disponibles repuestos.

CÓDIGO	REPUESTOS
5192	Cabeza martillo de PVC



CÓDIGO | DIÁMETRO | MATERIAL CABEZA | MATERIAL MANGO | EMPUÑADURA | UNIDAD POR CAJA 

5190 | 40 mm | PVC | Fibra de Vidrio | PP + TPR | 6

Martillo de Goma



CÓDIGO | LARGO | DIÁMETRO | PESO | MATERIAL CABEZA | EMPUÑADURA | UNIDAD POR CAJA 

7110 | 335 mm | 55 mm | 450 g | Plástica | PP + TPR | 6

Limas

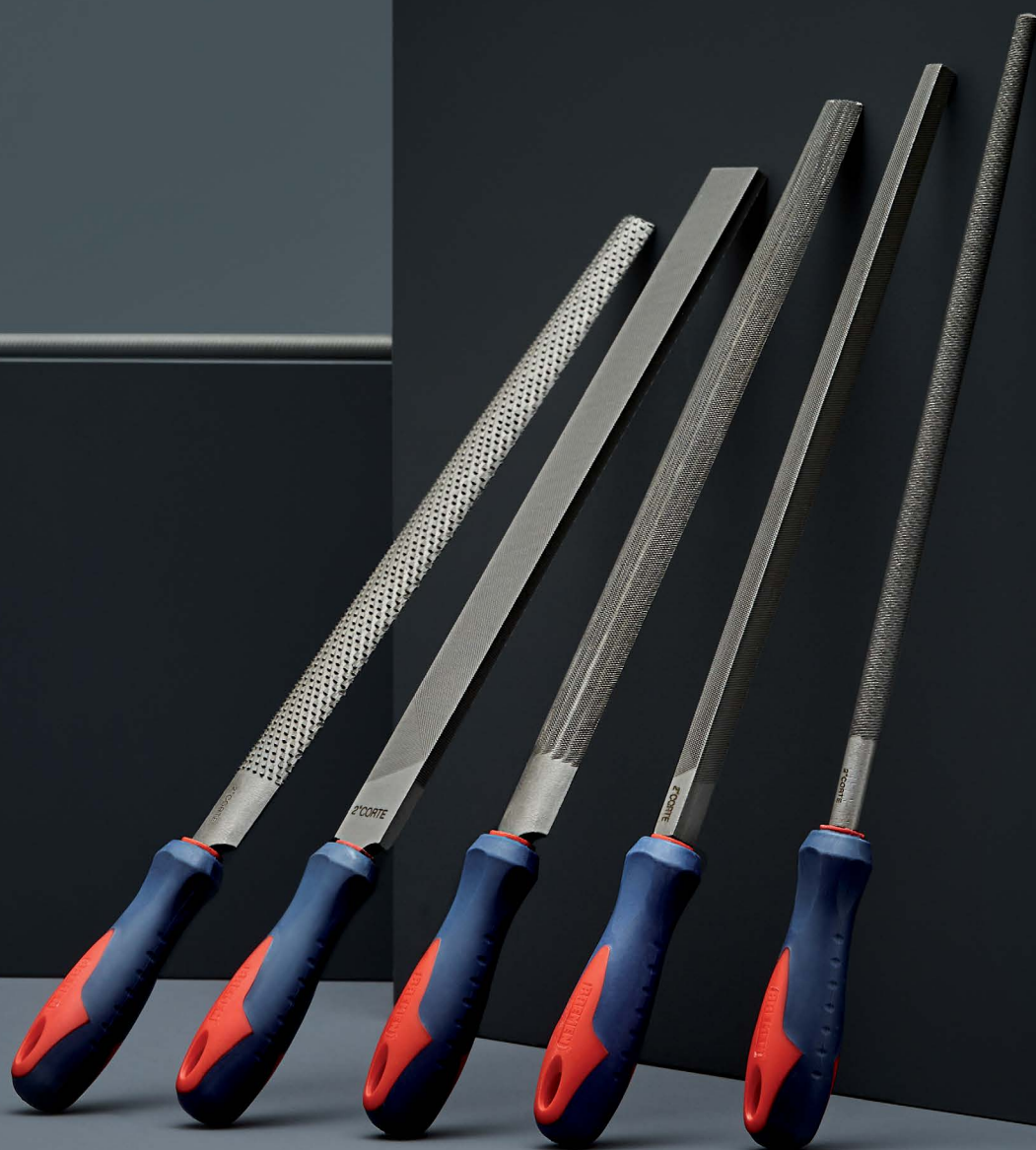

Lima Redonda con Cabo



CÓDIGO	MEDIDA	MODELO
4597	6"	BASTARDA
4598	8"	BASTARDA
4599	10"	BASTARDA
4600	12"	BASTARDA
4601	6"	2° CORTE
4602	8"	2° CORTE
4603	10"	2° CORTE
4604	12"	2° CORTE

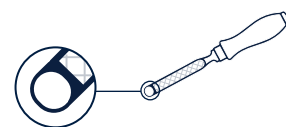

MATERIAL: Acero T12 | MATERIAL CABO: PP, TPR | PRESENTACIÓN: Blister

Lima Cuadrada con Cabo

Excelente para debastar metal.



CÓDIGO	MEDIDA	MODELOS
7189	6" (150 mm)	2° Corte
7190	8" (200 mm)	2° Corte
7191	10" (250 mm)	2° Corte
7192	12" (300 mm)	2° Corte
7185	6" (150 mm)	Bastarda
7186	8" (200 mm)	Bastarda
7187	10" (250 mm)	Bastarda
7188	12" (300 mm)	Bastarda

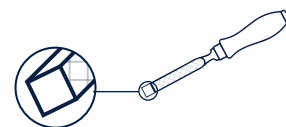

MATERIAL: Acero T12 | MATERIAL CABO: PP, TPR | PICADO: Doble | UNIDAD POR CAJA: 10

Lima Media Caña con Cabo

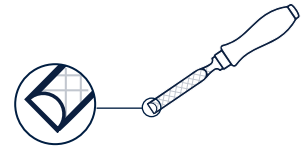

CÓDIGO	MEDIDA	MODELO
4581	6"	BASTARDA
4582	8"	BASTARDA
4583	10"	BASTARDA
4584	12"	BASTARDA
4585	6"	2º CORTE
4586	8"	2º CORTE
4587	10"	2º CORTE
4588	12"	2º CORTE

MATERIAL: Acero T12 | MATERIAL CABO: PP, TPR | PRESENTACIÓN: Blister

Lima Plana con Cabo

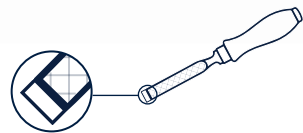

CÓDIGO	MEDIDA	MODELO
4589	6"	BASTARDA
4590	8"	BASTARDA
4591	10"	BASTARDA
4592	12"	BASTARDA
4593	6"	2º CORTE
4594	8"	2º CORTE
4595	10"	2º CORTE
4596	12"	2º CORTE

MATERIAL: Acero T12 | MATERIAL CABO: PP, TPR | PRESENTACIÓN: Blister

Lima Triángulo con Cabo



CÓDIGO	MEDIDA	MODELO
4605	6"	BASTARDA
4606	8"	BASTARDA
4607	10"	BASTARDA
4608	12"	BASTARDA
4609	6"	2º CORTE
4610	8"	2º CORTE
4611	10"	2º CORTE
4612	12"	2º CORTE

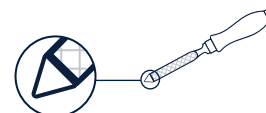

MATERIAL: Acero T12 | MATERIAL CABO: PP, TPR | PRESENTACIÓN: Blister

Escofinas Media Caña con Cabo

Recomendada para uso en madera blanda y dura.



CÓDIGO	LARGO
7193	8" (200 mm)
7194	10" (250 mm)
7195	12" (300 mm)

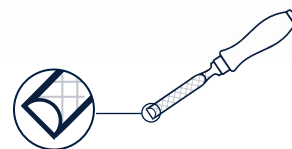

MATERIAL: Acero T8 | MATERIAL CABO: PP, TPR | PRESENTACIÓN: Blister | UNIDAD POR CAJA: 10

Remachadoras



Remachadora Profesional

Mango ergonómico y antideslizante.

Capacidad:

- 3/32" (2.4 mm)
- 1/8" (3.2 mm)
- 5/32" (4.0 mm)
- 3/16" (4.8 mm)



Incluye:

4 boquillas

CÓDIGO | PRESENTACIÓN | UNIDAD POR CAJA | UNIDAD POR BULTO
 3973 | Blister | 10 | 40

Remachadora Dual en Kit (Pop y Tuercas)

Ideal para la reparación de automóviles, muebles, herramientas y maquinaria pesada.

Robusta y ergonómica.

Con empuñadura antideslizante.

Compacta y eficiente.

Fácil cambio de una función a la otra.

Diseñada para el cambio rápido de los mandriles, solo debe empujar o tirar del mandril.

Tuerca ajustable.

Puede ser utilizada con remaches de aluminio.

Remaches Pop:

2.4, 3.2, 4.0, 4.8

Remaches Roscados:

M3, M4, M5, M6



Ver repuesto en pág. 211.

CÓDIGO | MATERIAL | PRESENTACIÓN | UNIDAD POR BULTO
 6776 | Aluminio | Caja | 18

Soldadura



Máscara Fotosensible BREMEN®

Batería Removible

Características:

Cuenta con arnés regulable en ajuste y profundidad.

Funciona con una batería de litio CR2032 de 3 V reemplazable.

Además, posee celdas fotovoltaicas para aportar energía extra a la máscara a partir de las radiaciones emitidas durante la soldadura, lo que incrementa considerablemente la vida útil de la batería.

Visor de 92 x 42 mm, para un mayor campo de visión del área de trabajo.

Posee un filtro que protege la lente y puede ser sustituido.

Fabricada en Polipropileno, material liviano y altamente resistente al impacto.

Alimentación: Batería + Panel Solar.

Características Técnicas:

Batería:	CR2032 (3V) x 1 removible (no Incluida)
Área del visor:	93 x 43 mm
Área de cartucho:	110 x 90 mm
Oscurecimiento regulable:	DIN de 9 a 13
Oscurecimiento mínimo:	DIN 4
Protección UV:	16 niveles
Delay ajustable	
Tiempo de oscuro a claro:	0,8 - 0,15 segundos
Tiempo de claro a oscuro:	1 / 30.000 segundos
Temperatura de trabajo:	-5° C / 55° C (23° F / 131° F)
Temperatura de almacenamiento:	-20° C / 70° C (-4° F / 158° F)
Sensores:	2
Peso:	0,45 kg
Cumple Normas:	EN 175:1997 y EN 379:2003+A1:2009



Usos:

Apta para soldadura MMA, MIG MAG o TIG.

Cuenta con 3 regulaciones para adaptación a cualquier condición externa y de trabajo.

Ver repuestos en pág. 212.

CÓDIGO	OSCURRECIMIENTO	MATERIAL	IVA
7677	1/30.000s	PP	10,5%

Soporte Magnético Tipo Flecha

CÓDIGO	MEDIDA	CAPACIDAD	UNIDAD POR CAJA 
6662	3	11 kg	6
6663	4	22 kg	6
6664	5	34 kg	10

Para soldar, marcar, medir, montar e instalar.

Sujeta el material a 45°, 90° y 135°.

PRESENTACIÓN
Blister

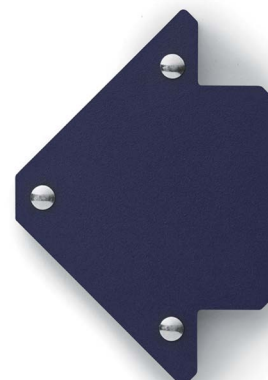

A close-up, black and white photograph of several parallel metal strips with serrated edges. The strips are arranged in a slightly overlapping, wavy pattern, creating a strong sense of depth and texture. The serrations are sharp and uniform, resembling a sawtooth pattern. The lighting highlights the metallic sheen and the shadows between the strips.

Serruchos

Serrucho Ryoba Doble Filo

Permite realizar cortes finos con mayor eficiencia y precisión, dejando incisiones más angostas, dado que corta al traccionar de la sierra y no al empujar.

Posee doble filo; uno se utiliza para cortar perpendicular a la veta de la madera y el otro para cortar en el sentido de la misma. Ambos filos han sido templados por inducción eléctrica, lo que asegura que se mantengan sus propiedades con el uso.

Hoja de Acero SK5 con un espesor de 0,6 mm.

Su mango recubierto en TPR proporciona un agarre firme y cómodo para el usuario, con un largo tal que permite utilizar las dos manos.

Usos:

Ideal para realizar cortes delicados sobre todo tipo de maderas y plásticos.

Permite realizar cortes al ras.



CÓDIGO 7732 | MATERIAL Acero Japonés SK5 | LARGO 580 mm | UNIDAD POR CAJA 6 | UNIDAD POR BULTO 36

Serrucho Costilla

Uso Profesional

Mango Anatómico.

Dientes Doble Filo.

10 Dientes por Pulgada.



CÓDIGO 3377 | MEDIDA 12" | MATERIAL HOJA Ac-65 Mn | MATERIAL MANGO ABS, TPR | UNIDAD POR CAJA 10

Serrucho Carpintero Mango Anatómico

Uso Profesional

Mango Anatómico.

Dientes Doble Filo.

7 Dientes por Pulgada.

CÓDIGO	MEDIDA
3380	18"
3381	20"
3382	22"



MATERIAL HOJA Ac-65Mn | MATERIAL MANGO ABS, TPR | UNIDAD POR CAJA 10

Ingletadoras



Ingletadora Profesional con Trabas 12"

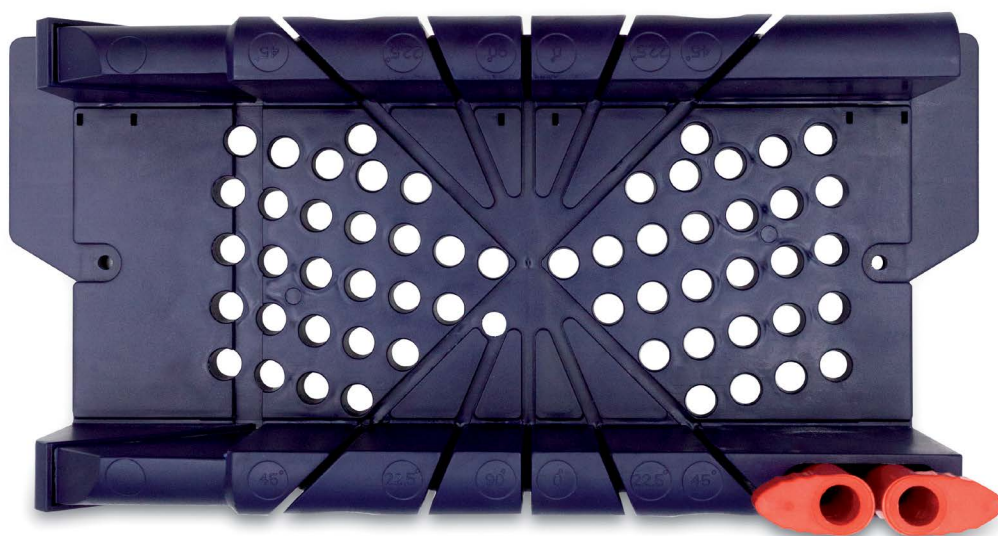

Incluye 2 trabas plásticas para mayor control de la pieza a serruchar durante el corte.

Caja de ingletes de ABS resistente al impacto.

Permite cortes a 22.5°, 45°, 90°.

Tiene incorporado un espacio para almacenar las trabas cuando no se utilizan.

Los ángulos se encuentran grabados en la ingletadora.

CÓDIGO	LARGO	MATERIAL	UNIDAD POR BULTO
7492	12" (300 mm)	ABS	20

Ingletadora Profesional

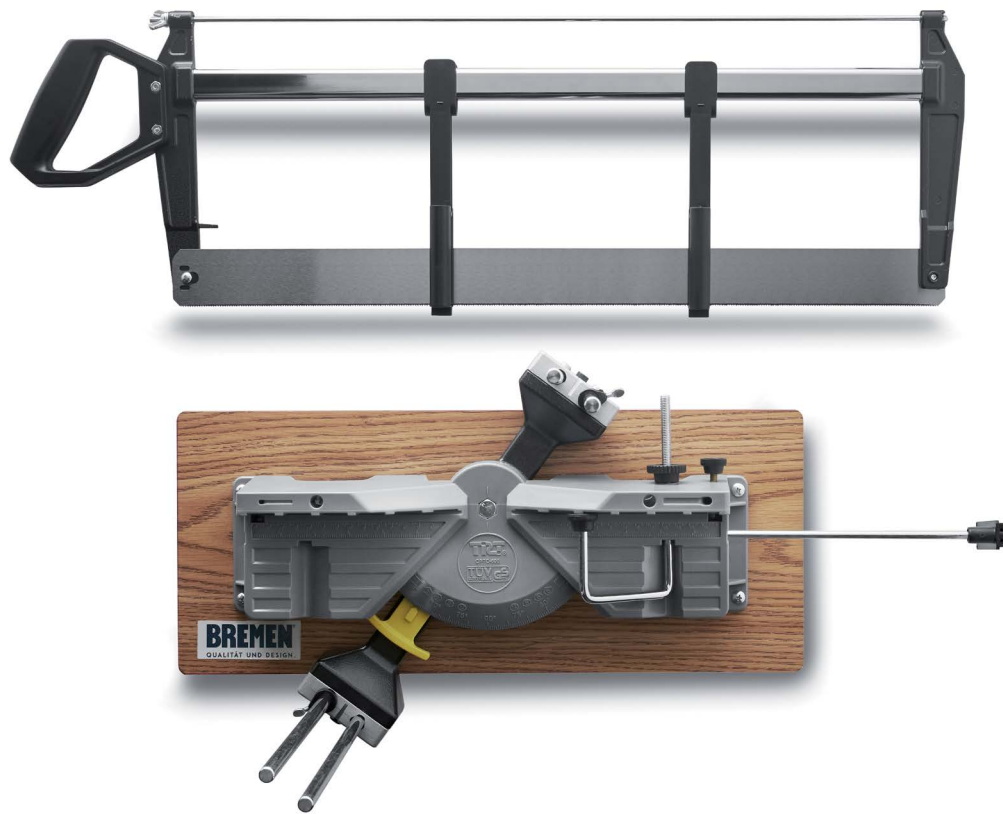

Corta a 15°, 22,5°, 30°, 36°, 45°, 90°.

Escala a milímetros y SAE.

Base de ingletes de plástico de alta resistencia con sistema de ángulo fácil.

Regulación a resorte.

Ver repuesto en pág. 209.

CÓDIGO	LARGO	ALTURA DE HOJA	CORTE MÁXIMO	DIENTES POR PULGADA	CORTE MÁXIMO VOLCABLE	UNIDAD POR CAJA
5443	24" (600 mm)	45 mm	155 mm	14	175 mm	1

Ingletadora Profesional con Serrucho Costilla



Corta a 22,5°, 45°, 90°.
 Corte diagonal hasta 130 mm.
 Agarre de serrucho ergonómico y antideslizante.

CÓDIGO	LARGO INGLETADORA	MATERIAL INGLETADORA	LARGO SERRUCHO	DIENTES POR PULGADA	MANGO SERRUCHO	MATERIAL SERRUCHO	UNIDAD POR BULTO
5553	300 mm	Polipropileno	350 mm	12	ABS + TPR	Ac-C	5

Formones



Formón Uso Profesional

CÓDIGO	MEDIDA
4169	6 mm
4170	10 mm
4171	13 mm
4172	16 mm
4173	19 mm
4174	22 mm
4175	25 mm
4177	32 mm



Características:

Fabricados en Acero Cromo Vanadio, forjados y tratados térmicamente para aumentar la dureza y resistencia del filo.

Poseen topes traseros metálicos para evitar deformaciones o que se dañe el mango al ser golpeados con mazas de madera, durante un trabajo más intensivo.

El mango está conformado ergonómicamente en Polipropileno (PP) y Elastómero de Caucho Termoplástico (TPR), para un agarre más anatómico.

Cada pieza incluye un cobertor plástico que protege el filo.

Usos:

Ideales para trabajos de carpintería como cortes, hendiduras y rebajes, en todo tipo de maderas y otros materiales blandos.

Detalle:

Incluye capuchón plástico para proteger el filo de la cuchilla.

LARGO TOTAL	MATERIAL	MATERIAL MANGO	PRESENTACIÓN	UNIDAD POR CAJA
270 mm	Cr-V	PP, TPR	Blister	10

Formones en Juego

Ideales para trabajos de carpintería como cortes, hendiduras y rebajes, en todo tipo de maderas y otros materiales blandos.

Contenido:

CÓDIGO	ANCHO
4170	10 mm
4171	13 mm
4172	16 mm
4173	19 mm



CÓDIGO	LARGO	PIEZAS	MATERIAL
7676	270 mm	4	Cr-V

Prensa para Carpintero



Prensa para Carpintero Profesional

CÓDIGO	LARGO ÚTIL
5436	400 mm
5437	500 mm
5438	600 mm
5439	800 mm
5440	900 mm
5568	1000 mm
5569	1200 mm
5570	1400 mm



ESPESOR	ANCHO ÚTIL	PRESENTACIÓN
30 x 8 mm	120	Caja

Prensa Ángulos

Ángulo de mordazas	90°
Capacidad máxima	75 mm
Ancho de mordazas	80 mm
Diámetro del espárrago	8 mm



CÓDIGO	MATERIAL	UNIDAD POR BULTO
7665	Aluminio	20

Engrampadoras



Engrampadora Triple con Maletín

Para Grampas "U", Clavo y Standard

Usos:

Tapicería, Cableado y Alfombras.

Incluye:

500 unidades Grampas (1,2 x 8 mm)
 500 unidades Grampas "U" (12 mm)
 500 unidades Clavos (10 mm)



CÓDIGO MATERIAL CAPACIDAD PRESENTACIÓN UNIDAD POR CAJA
 6661 | Metal Cromado | 4-14 mm (5/32"-9/16") | Caja Plástica | 6

Engrampadora - Abrochadora

Para Grampas de 4 a 8 mm

Incluye:

500 grampas de 6 mm
 500 grampas de 8 mm



CÓDIGO MATERIAL PRESENTACIÓN UNIDAD POR CAJA
 2370 | Plástico de Alto Impacto | Blister | 20

Grampas "Clavo"

Usos:

Para Engrampadora Triple BREMEN® (Cód. 3685)
 y Engrampadora Triple con Maletín BREMEN® (Cód. 6661).

CÓDIGO	MEDIDA
3686	10 mm
3687	14 mm



PRESENTACIÓN: Caja x 1000 unid. | UNIDAD POR BULTO:  200

Grampas "C"

Usos:

Para Engrampadora - Abrochadora BREMEN® (Cód. 2370).

CÓDIGO	MEDIDA
2372	6 mm
2371	8 mm



PRESENTACIÓN: Caja x 1000 unid. | UNIDAD POR BULTO:  200

Grampas para Engrampadora Pesada

Usos:

Para Engrampadora Triple BREMEN® (Cód. 3685)
y Engrampadora Triple con Maletín BREMEN® (Cód. 6661).

CÓDIGO	MEDIDA
2328	8 mm
2329	10 mm
2330	12 mm

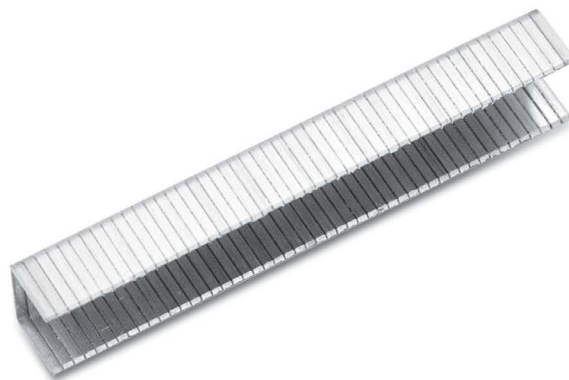

PRESENTACIÓN UNIDAD POR BULTO
Caja x 1000 unid. |  100

Grampas "U"

Usos:

Para Engrampadora Triple BREMEN® (Cód. 3685).



CÓDIGO MEDIDA PRESENTACIÓN UNIDAD POR BULTO
3688 | 12 mm | Caja x 1000 unid. |  100

Cortapernos & Tijeras



Cortaperno



Posee tornillos para ajustar la brecha entre cuchillas.
Mango Ergonómico.

CÓDIGO	LARGO TOTAL	MATERIALES BLANDOS	MATERIALES DUROS
7502 *	12"	5 mm	4 mm
7503 *	14"	7 mm	5 mm
2894	18"	8 mm	6 mm
2895	24"	10 mm	8 mm
3010	30"	13 mm	10 mm
2896	36"	16 mm	12 mm
4575	42"	19 mm	14 mm

(*) Nuevo Lanzamiento

Ver repuestos en pág. 211.

MATERIAL CUCHILLAS | MATERIAL CUERPO
Cr-Mo | Acero

Tijera Hojalatero

Largo: 250 mm



CÓDIGO	MEDIDA	PRESENTACIÓN	UNIDAD POR CAJA
3722	10"	Blister	12

Tijera Multiuso Acero Inoxidable Con Rompenueces



CÓDIGO	MATERIAL CUCHILLA
7721	Acero Inoxidable

Tijera Articulada para Cortar Caños Plásticos



Dientes de 2,85 mm de espesor.

Cuchilla de Acero Inoxidable de alta calidad.

Mango largo que permite una mayor palanca en caños difíciles de cortar.

Fácil intercambio de cuchillas.

Realiza cortes limpios, sin dañar ni deformar.

Corta caños de PVC hasta 42 mm.

Usos:

Para cortar caños y tubos de PVC y otros tipos de plásticos (PE, PP, PEX y ABS).

No usar en caños de acero ni en líneas de cable eléctrico.

CÓDIGO	MATERIAL CUCHILLA	CAPACIDAD	PRESENTACIÓN	UNIDAD POR CAJA	UNIDAD POR BULTO
6798	Acero Inoxidable	42 mm	Blister	10	40

Bombas de Trasvase



Bomba Manual para Trasvasar Líquido



Bomba con tubo de aspiración de 1 m.

Adaptador tapón 51 mm (2").

Incluye manguera y abrazadera de alambre de 1" para utilizar en la unión entre el caño y la manguera.

Usos:

Suministra y transfiere aceite lubricante, anticongelantes, gasolina, y otros líquidos no corrosivos.

Para tambor de 200 L.

No es compatible con productos alimenticios ni para bombear agua.

CÓDIGO	CAUDAL	PESO	ENTRADA	SALIDA	UNIDAD POR BULTO
7199	22l p/m	3.4 kg	32 mm (1-1/4")	25 mm (1")	 6

Aparejos a Cadena



Aparejo a Cadena Manual

Cadena de color negro para levantar la carga.

Cadena galvanizada para tracción manual.

CÓDIGO	CAPACIDAD	POLEA	LARGO CADENA
7029	1.0 TON	Simple	3 metros
7030	2.0 TON	Simple	3 metros
7031	3.0 TON	Doble	3 metros
7032	5.0 TON	Doble	3 metros
7115	1.0 TON	Simple	6 metros
7091	2.0 TON	Simple	6 metros
7092	3.0 TON	Doble	6 metros
7093	5.0 TON	Doble	6 metros



MATERIAL CADENA | MATERIAL ENGRANAJES
 Acero G80 | Acero

Herramientas Varias



Cortacaño Telescópico para Caño de Cobre

Incluye rueda de repuesto.



CÓDIGO | MEDIDA | PRESENTACIÓN | UNIDAD POR CAJA
4182 | **1/4 a 2"** | **Blister** | **6**

Cortavidrio de Diamante

Con 3 ranuras de recorte.



CÓDIGO | MEDIDA | MEDIDA | MATERIAL CUCHILLA | PRESENTACIÓN | UNIDAD POR CAJA
2963 | **5"** | **6.5 mm** | **Carburo de Tungsteno** | **Blister** | **12**

Dobladora de Caño a Palanca

Dobla caños de 1/4", 5/16", 3/8".
 Para ángulos de 0° a 180°.
 Para caños de cobre.



CÓDIGO | MEDIDAS
2920 | **360 x 95 mm**

Punzón Saca Espiga

CÓDIGO	MEDIDA	LARGO
3938	3/32"	100 mm
3939	1/8"	120 mm
3940	5/32"	125 mm
3941	3/16"	135 mm
3942	1/4"	145 mm



MATERIAL | PRESENTACIÓN | UNIDAD POR CAJA
Cr-V | **Blister** | **25**

Herramienta Multifunción para Bicicleta 15 en 1

Contenido:

1 Destornillador Punta Phillips	PH1
1 Destornillador Punta Plana	5 mm
1 Llave para Ajustar Rayos	14 GE
3 Bocallaves (Incluye barra de ajuste 1/4")	8, 9, 10 mm
3 Llaves para Ajustar Bulones	8, 10, 15 mm
6 Llaves Hexagonales	2, 2.5, 3, 4, 5, 6 mm

Características:

Sus piezas están fabricadas en acero aleado al cromo vanadio, material que les otorga un alto grado de resistencia y permite realizar los mismos trabajos que con una herramienta de mayor porte.

Poseen recubrimiento superficial de cromo, para un mayor nivel de dureza y resistencia a la corrosión, que además facilita la limpieza posterior al uso.

Se trata de una herramienta compacta y liviana, de 250 g, ideal para llevar en el bolso, bolsillo, o en la bicicleta.

Usos:

Esta herramienta multifunción de bolsillo consta de 15 piezas plegables, de gran utilidad para reparaciones rápidas y sencillas, en todo tipo de bicicletas.



CÓDIGO	MATERIAL	PIEZAS	UNIDAD POR CAJA
7694	Cr Va	15	6

Pestañadora 6 en 1

Posibilita expandir a 3/16", 1/4", 5/16", 3/8", 1/2" y 5/8".
Con Mango Antideslizante.



CÓDIGO	PRESENTACIÓN	PRESENTACIÓN	MATERIAL	UNIDAD POR CAJA
2911	3/16" a 5/8"	Caja	Hierro	12

Piedra Doble Faz

Piedra para afilar doble faz: grano fino #320, y grano medio #180. El grano medio se utiliza para asiento y desbaste manual de cuchillas de acero. El grano fino se utiliza para rebabado, terminación fina del afilado y para pulir.

El material es 100% virgen, lo cual hace que la piedra tenga una resistencia mayor.

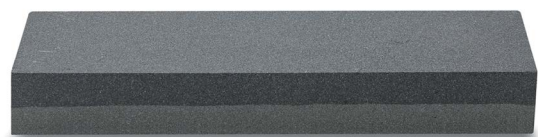

CÓDIGO	MEDIDA	MATERIAL	PRESENTACIÓN	UNIDAD POR BULTO
7198	8" (200 mm)	Óxido de Aluminio Gris	Caja	50

Pistola Aplicadora Profesional 600 ml



Características:

- Capacidad 600 ml.
- Largo del tubo 380 mm.
- Espesor del tubo 1.2 mm.
- Puede utilizarse con unipacks y cartuchos de 600 ml.
- Repuestos disponibles.

Ver repuestos en pág. 211.

CODIGO	LARGO	MATERIAL	UNIDAD POR CAJA	UNIDAD POR BULTO
7386	380 mm	Aluminio	12	24

Pistola Aplicadora con Cortante



Características:

- Ideal para aplicar todo tipo de geles, selladores y adhesivos en cartucho de 280 ml - 300 ml.
- Soldaduras reforzadas y cuerpo de chapa con mayor espesor que la media del mercado, lo que determina una alta resistencia y durabilidad.
- Sistema de avance a gatillo con vástago de empuje dentado.
- Posee una cuchilla para apertura de cartuchos, que facilita su recambio.
- Para uso intensivo.

CODIGO	UNIDAD POR BULTO
7739	24

Pincel Cerdas largas

Posee virola gruesa que contiene gran densidad de cerdas; a medida que aumenta el tamaño del pincel, aumenta la densidad de las mismas.

Puede ser utilizado con todo tipo de pinturas, tanto al agua como sintéticas.

Cerdas largas color natural.



CODIGO	MEDIDA	LARGO DE CERDAS (mm)	ANCHO DE CERDAS (mm)	UNIDADES POR CAJA	
7761	10 (1")	50	12	12	
7762	15 (1-1/2")	50	12,5	12	
7763	20 (2")	50	13	12	
7764	25 (2-1/2")	57	13,5	12	
7765	30 (3")	57	14	6	
7766	40 (4")	57	14,5	6	

Pincel Premium

Cerdas Extra Largas

Virola gruesa que contiene gran densidad de cerdas; a medida que aumenta el tamaño del pincel, aumenta la densidad de las mismas.

Puede ser utilizado con todo tipo de pinturas, tanto al agua como sintéticas.

Cerdas extra largas, que permiten mayor carga de pintura y una transferencia suave a la superficie, para mejores acabados.

Las cerdas son de color natural y fáciles de limpiar.

Cada pincel tiene detallado en la virola su tamaño en pulgadas y en milímetros.

Alta resistencia y durabilidad.



CODIGO	MEDIDA	LARGO DE CERDAS (mm)	ANCHO DE CERDAS (mm)	UNIDADES POR CAJA	
7767	10 (1")	64	16	12	
7768	15 (1-1/2")	70	17	12	
7769	20 (2")	70	18	12	
7770	25 (2-1/2")	70	19,5	12	
7771	30 (3")	76	21	6	
7772	40 (4")	76	22	6	

Pincel

Cerdas Sintéticas



CÓDIGO	MEDIDA	UNIDADES POR CAJA	UNIDADES POR BULTO	U. MINIMA DE VENTA
7427	10 (1")	12	480	1
7428	15 (1-1/2")	12	480	1
7429	20 (2")	12	240	1
7430	25 (2-1/2")	6	240	1
7431	30 (3")	6	120	1
7432	40 (4")	6	120	1

Racionador para Cinta de Embalaje



Cuchillas afiladas con protección para mayor seguridad.

CÓDIGO 3626 | PRESENTACIÓN Caja | UNIDAD POR BULTO 24

Lápiz de Widia con Clip

Punta re-afilable.



CÓDIGO 3936 | PRESENTACIÓN Blister | UNIDAD POR CAJA 6

Juego de Gubias y Escoplos (12 piezas)

Fabricados con Acero al Manganeso templado de alta dureza, que les confiere mayor durabilidad a los filos y resistencia.

Poseen mango de madera barnizado para mayor durabilidad y comodidad durante el uso.

Usos:

Para realizar tallados en todo tipo de maderas.

Ideales para realizar artesanías y trabajos de carpintería o decoración.

Presentación en Caja de Madera.



Material mango:	Madera
Material hoja:	Acero al Manganeso
Largo hoja:	100 mm
Largo total:	220 mm

MODELO	MEDIDA
Gubia Recta	6 mm
Gubia Recta	10 mm
Gubia Recta	16 mm
Gubia Recta	25 mm
Gubia Acodada	12 mm
Gubia Acodada	19 mm
Gubia Cuchara	18 mm
Escoplo Recto	6 mm
Escoplo Recto	13 mm
Escoplo Oblícuo	12 mm
Gubia en v	14 mm
Gubia en V	16 mm

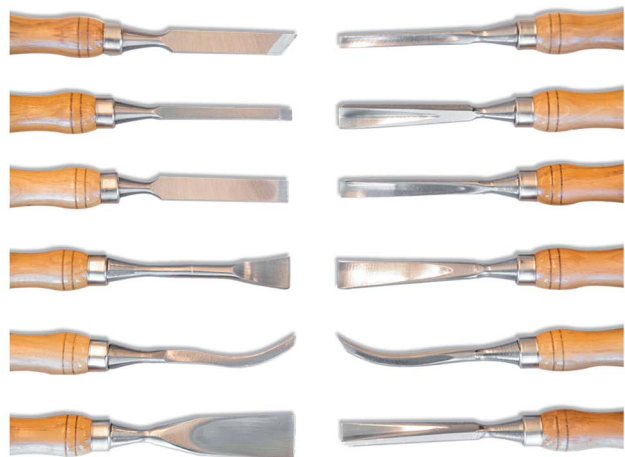

CÓDIGO	PIEZAS	PRESENTACION	MATERIAL	UNIDAD POR CAJA	UNIDAD POR BULTO
7642	12	Caja Madera	Acero al Manganeso	1	10

Repuesto Manija de Fuerza

Cód. 6233 para Manija de Fuerza, Cód. 6122.

Cód. 6911 para Manijas de Fuerza, Cód. 5710, 3540, 6909.

Cód. 6912 para Manija de Fuerza, Cód. 3762.



MATERIAL
Cr-Mo

Placa de Repuesto para Torquímetro

CÓDIGO	ENCASTRE	Nm
6562	1/4"	25
6563	3/8"	110
6564	1/2"	210



Repuesto Pad de Apoyo

Para Construcción en Seco

Repuesto para utilizar con Plato para Masilla, Cód. 7258.



CÓDIGO MATERIAL
7259 | Goma Eva

Repuesto para Ingletadora Profesional

CÓDIGO	USO	DIENTES POR PULGADA
5516	Madera	18
5517	Metales no ferrosos	24



LARGO MATERIAL UNIDAD POR CAJA UN. MIN. DE VENTA
24" (600 mm) | Ac-C | 200 | 1

Repuesto Pins en Set

Corta Cadena de Moto, Cód. 6675



CODIGO
6789

Repuesto Perno Pico de Loro 10"

Cód. 3958



CODIGO | MEDIDA
6565 | 10"

Repuesto Filo Circular

Cód. 7839



CODIGO | PIEZAS
7841 | 2

Repuesto Tope plástico y Filo Circular

Cód. 7837



CODIGO | PIEZAS
7842 | 4

Tiza para Marcador

Botella Plástica Resistente a la Humedad.
 Tiza de Alta Visibilidad.
 Especialmente formulada para marcar una línea sólida y limpia.
 Funciona con todo tipo de Marcadores de Tiza.
 No contiene PLOMO.
 Posee pico vertedor.



CÓDIGO | PESO | COLOR | UNIDAD POR CAJA
6779 | 230 g | Azul | 12

Repuestos Llave para Caño de Aluminio

Tipo Petrolera

CÓDIGO	MEDIDA	
7508	18"	(Mordaza Inferior)
7509	18"	(Mordaza Superior)
7510	18"	(Tuerca de Ajuste)
7529	24"	(Mordaza Inferior)
7530	24"	(Mordaza Superior)
7531	24"	(Tuerca de Ajuste)
7532	36"	(Mordaza Inferior)
7533	36"	(Mordaza Superior)
7534	36"	(Tuerca de Ajuste)

MATERIAL
Cr-Mo



Repuestos para Pistola Aplicadora Profesional 600 ml

Cód. 7386



CÓDIGO	CARACTERÍSTICA	UNIDAD POR BULTO	
7387	Rosca de Aluminio	400	
7388	Pico Plástico	250	
7392	Plástico Interno	500	

Repuesto Partible para Cuchilla Retráctil



CÓDIGO | PIEZAS | MEDIDA CUCHILLA | PRESENTACIÓN
2615 | 10 | 18 mm | Estuche

Repuestos Remachadora Dual en Kit

Repuesto para Cód. 6776



CÓDIGO	MEDIDA	UNIDAD POR BULTO	
7087	M3	210	
7086	M4	400	
7088	M5	350	
7089	M6	500	

Juego Cuchillas de Repuesto Cortaperno

CÓDIGO	MEDIDA
7515	12"
7516	14"
3041	18"
3042	24"
3043	30"
3044	36"



MATERIAL | PIEZAS
Cr-Mo | 1

Repuesto Arnés Máscara Fotosensible

Máscara Fotosensible, Cód. 7677



CÓDIGO
7712

Repuesto Protector Exterior Visor

Máscara Fotosensible, Cód. 7677



CÓDIGO
7710

Repuesto Protector Interior Visor

Máscara Fotosensible, Cód. 7677

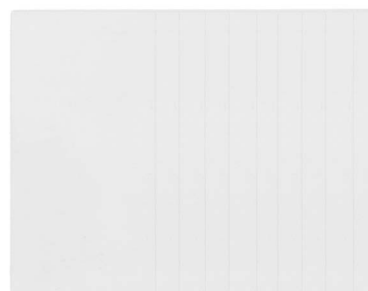

CÓDIGO
7711

Repuesto de Cuchilla Retráctil



CÓDIGO
0350

Exhibidor BREMEN® Rack Modular 30 Ganchos



CÓDIGO	MEDIDA	PIEZAS	MATERIAL
6770	100 x 220 cm 100 x 18 cm 100 x 20 cm	Panel Base Estante Senefa	Chapa Laminada de Acero

Exhibidor Universal

Línea Haus



Exhibidor Universal

Línea Profesional



CÓDIGO	MEDIDA	GANCHOS
6623	570 mm x 800 mm (chico)	15
6681	760 mm x 960 mm (grande)	15

Exhibidor Universal

Línea Industrial



Exhibidor Universal

Línea Seeger

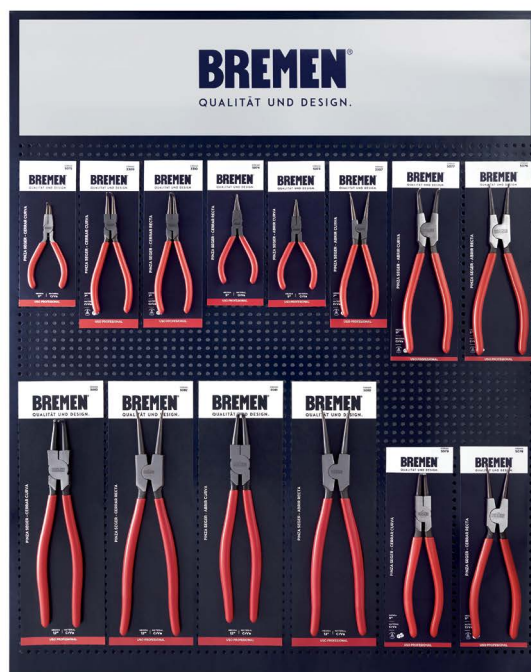

CÓDIGO	MEDIDA	GANCHOS
6623	570 mm x 800 mm (chico)	15
6681	760 mm x 960 mm (grande)	15

Exhibidor Bocallaves y Accesorios



CÓDIGO | ENCASTRE | MEDIDA
 3642 | 1/2" | 760 mm x 960 mm

Exhibidor Bocallaves y Accesorios



CÓDIGO | ENCASTRE | MEDIDA
 6235 | 3/4" | 760 mm x 960 mm

Exhibidor Bocallaves con Punta



CÓDIGO 6141 | MEDIDA 430 mm x 960 mm

Exhibidor Destornilladores Torx

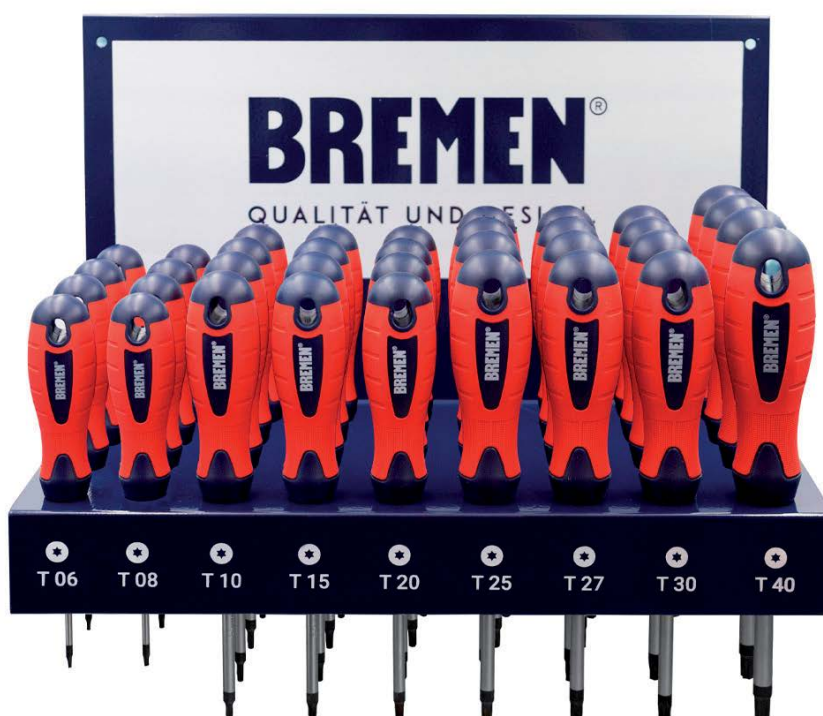

CÓDIGO 7082 | MEDIDA 462 mm x 135 mm

Exhibidor Destornilladores (26 medidas)



ARTICULO	CANTIDAD	MEDIDA
6229	6	PL (-) 8.0 (ø 8 x 250 mm)
6228	6	PL (-) 8.0 (ø 8 x 200 mm)
6227	6	PL (-) 6.5 (ø 6 x 150 mm)
6226	6	PL (-) 6.5 (ø 6 x 125 mm)
6225	6	PL (-) 6.5 (ø 6 x 100 mm)
6224	6	PL (-) 6.0 (ø 6 x 38 mm)
6223	6	PL (-) 5.5 (ø 5 x 150 mm)
6222	6	PL (-) 5.5 (ø 5 x 125 mm)
6221	6	PL (-) 5.5 (ø 5 x 100 mm)
6220	6	PL (-) 4.0 (ø 4 x 125 mm)
6219	6	PL (-) 4.0 (ø 4 x 100 mm)
6218	6	PL (-) 3.0 (ø 3 x 150 mm)
6217	6	PL (-) 3.0 (ø 3 x 100 mm)
6216	6	PH (+) #3 (ø 8 x 200 mm)
7394	6	PH (+) #2 (ø 6 x 300 mm)
6215	6	PH (+) #2 (ø 6 x 150 mm)
6214	6	PH (+) #2 (ø 6 x 125 mm)
6739	6	PH (+) #2 (ø 6 x 100 mm)
6213	6	PH (+) #2 (ø 6 x 38 mm)
7393	6	PH (+) #1 (ø 5 x 300 mm)
6212	6	PH (+) #1 (ø 5 x 150 mm)
6738	6	PH (+) #1 (ø 5 x 125 mm)
6211	6	PH (+) #1 (ø 5 x 100 mm)
6210	6	PH (+) #1 (ø 4 x 100 mm)
6209	6	PH (+) #0 (ø 3 x 200 mm)
6208	6	PH (+) #0 (ø 3 x 80 mm)

CÓDIGO | LARGO
2760 | 280 mm (largo) x 750 mm (ancho)

Exhibidor Llaves Combinadas SAE

Medidas: 1/4" a 1"
Capacidad: 13 medidas



CÓDIGO MEDIDA
3694 | 462 mm x 105 mm

Exhibidor Llaves Combinadas mm

Medidas: 6 a 24 mm
Capacidad: 19 medidas



CÓDIGO MEDIDA
5786 | 655 mm x 135 mm

Exhibidor Llaves Combinadas mm



Medidas: 6 a 32 mm
Capacidad: 26 medidas

CÓDIGO MEDIDA
3641 | 1060 mm x 130 mm

Exhibidor Llaves Combinadas mm y SAE

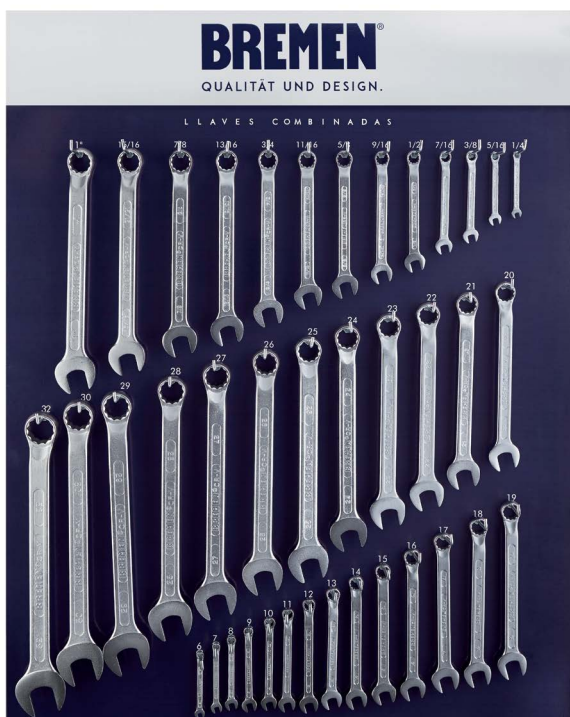

Capacidad: 39 medidas
Medidas: SAE: 1/4" a 1"
Medidas Milimétricas: 6 a 32 mm

CÓDIGO MEDIDA
5828 | 760 mm x 960 mm

Exhibidor Mechadas de Acero Rápido



CÓDIGO | MEDIDA
6780 | 515 mm x 690 mm x 195 mm

Exhibidor Universal Perforado



CÓDIGO	MEDIDA	GANCHOS
6623	570 mm x 800 mm (chico)	15
6681	760 mm x 960 mm (grande)	15

Exhibidor de Candados



CÓDIGO | MEDIDA | GANCHOS
 7196 | 400 mm x 960 mm | 12

Exhibidor Universal Perforado Discos Diamantados



CÓDIGO | MEDIDA | GANCHOS
 6623 | 570 mm x 800 mm (chico) | 15
 6681 | 760 mm x 960 mm (grande) | 15

Exhibidor Universal Perforado



CÓDIGO	MEDIDA	GANCHOS
6623	570 mm x 800 mm (chico)	15
6681	760 mm x 960 mm (grande)	15

Exhibidor Universal Perforado - Herramientas Varias



CÓDIGO	MEDIDA	GANCHOS
6623	570 mm x 800 mm (chico)	15
6681	760 mm x 960 mm (grande)	15

Exhibidor de Lijas



CÓDIGO | MEDIDA
7811 | 660 mm x 500 mm



Insumos & Accesorios



Discos



BREMEN
QUALITÄT UND DESIGN.
Código 7599
Medida 4 1/2"
Modelo Para Metales
SEGURIDAD
MATERIAL DISCO: Acero al Manganeso
MATERIAL ABRASIVO: Diamante
ESPESOR DEL ABRASIVO: 1,6 mm

BREMEN
QUALITÄT UND DESIGN.
GRANO 80
CÓDIGO 7211
MATERIAL: Óxido de Aluminio
MÁX. RPM: 13.300
m/s: 80
DIÁMETRO: 115 x 22mm (4-1/2" x 7/8")

BREMEN
QUALITÄT UND DESIGN.
DISCO DE TUNGSTENO PARA MADERA
CÓDIGO 7490
DIÁMETRO: Ø115mm x 22,2mm
FILOS: Carburo de Tungsteno
MATERIAL: Carburo de Tungsteno
MÁX. RPM: 13.200
m/s: 80

BREMEN
QUALITÄT UND DESIGN.
MEDIDA 115 x 1.0 x 22mm (4-1/2" x 7/8")
CÓDIGO 7416
MATERIAL: Óxido de Aluminio
MÁX. RPM: 13.200
m/s: 80

BREMEN
QUALITÄT UND DESIGN.
Código 7599
Medida 4 1/2"
Modelo Para Metales
SEGURIDAD
MATERIAL DISCO: Acero al Manganeso
MATERIAL ABRASIVO: Diamante
ESPESOR DEL ABRASIVO: 1,6 mm

BREMEN
QUALITÄT UND DESIGN.
GRANO 80
CÓDIGO 7416
MEDIDA 115 x 1.0 x 22mm (4-1/2" x 7/8")
MATERIAL: Óxido de Aluminio
MÁX. RPM: 13.200
m/s: 80

BREMEN
QUALITÄT UND DESIGN.
Medida 4-1/2"
Modelo TURBO FINO
SEGURIDAD
No sujetes con sus manos el material a cortar.
En cortes prolongados, interrumpe algunos segundos para que el disco se enfíe.

BREMEN
QUALITÄT UND DESIGN.
Medida 4 1/2"
Modelo Para Metales
SEGURIDAD
MATERIAL DISCO: Acero al Manganeso
MATERIAL ABRASIVO: Diamante
ESPESOR DEL ABRASIVO: 1,6 mm

BREMEN
QUALITÄT UND DESIGN.
MEDIDA 115 x 1.0 x 22mm (4-1/2" x 7/8")
CÓDIGO 7416
MATERIAL: Óxido de Aluminio
MÁX. RPM: 13.200
m/s: 80

BREMEN
QUALITÄT UND DESIGN.
MEDIDA 115 x 1.0 x 22mm (4-1/2" x 7/8")
CÓDIGO 7416
MATERIAL: Óxido de Aluminio
MÁX. RPM: 13.200
m/s: 80

BREMEN
QUALITÄT UND DESIGN.
Modelo TURBO FINO
SEGURIDAD
No sujetes con sus manos el material a cortar.
En cortes prolongados, interrumpe algunos segundos para que el disco se enfíe.

Discos Diamantados



Continuo

Especialmente diseñado para mármoles, azulejos, porcelanatos, cristales y vidrios. Se recomienda su uso con aplicación de agua para un mejor resultado.



Segmentado (Láser)

Para asfalto, baldosas y baldosones, carpeta de cemento, contrapisos, hormigón, ladrillo de cemento, laja blanca, mampostería, mosaicos, piedras naturales abrasivas y ladrillos refractarios.



Turbo Segmentado (3 en 1)

Para hormigón, mampostería, asfalto, baldosas y baldosones, canto rodado, ladrillos y ladrillos refractarios, laja blanca, contrapisos y piedras naturales abrasivas.



Turbo

Para mármoles y granitos, cerámicas, piedras naturales duras, tejas y porcelanas.



Turbo Fino (TRF)

Recomendado para cerámicas, azulejos, mármoles, porcelanas, silestone y placas de yeso. Especialmente recomendado para porcelanatos.

- Mayor Aporte de Diamante que mejora la eficiencia de cada corte.
- Mayor Sección Diamantada brindando durabilidad al disco.
- Alto rendimiento comprobado en pruebas exhaustivas de laboratorio.
- Caja expendedora de 10 unidades.
- Envase reforzado y de alta calidad.



Disco Diamantado BREMEN®

Caja Expendedora por 10 Unidades

Medida: 4-1/2" (115 mm)

CÓDIGO	MODELO
4525	Continuo
4526	Láser
4527	Turbo
6062	3 en 1
6735	Turbo fino



PRESENTACIÓN	UNIDAD POR CAJA	UNIDAD POR BULTO	UNIDAD MINIMA DE VENTA
Caja	100	200	1

Disco Diamantado BREMEN®

Medida: 7" (180 mm)

CÓDIGO	MODELO
4528	Continuo
4529	Láser
4530	Turbo
6063	3 en 1
6736	Turbo fino



PRESENTACIÓN	UNIDAD POR CAJA	UNIDAD POR BULTO	UNIDAD MINIMA DE VENTA
Caja	25	50	1

Disco Diamantado BREMEN®

Medida: 9" (229 mm)

CÓDIGO	MODELO
4531	Láser
6765	3 en 1
6766	Turbo
6767	Continuo
7297	Turbo fino



PRESENTACIÓN	UNIDAD POR CAJA	UNIDAD POR BULTO	UNIDAD MINIMA DE VENTA
Caja	1	25	1

Disco Flap Óxido de Aluminio

Medida: 4-1/2" (115 mm)

Máxima RPM: 13.300

CÓDIGO	GRANO
7209	40
7210	60
7211	80
7212	120
7935	150



Ø AGUJERO	MATERIAL	USO	BASE	PRESENTACIÓN	UNIDAD POR CAJA	UNIDAD POR BULTO
22 mm	Óxido de Aluminio	Metal	Fibra de Vidrio	Caja	10	100

Disco Flap Carburo de Silicio

Medida: 4-1/2" (115 mm)

Máxima RPM: 13.300

CÓDIGO	GRANO	UNIDAD POR BULTO	
7203	40	100	
7204	60	100	
7205	80	100	
7206	120	100	
7207	220	100	
7208	400	100	



Ø AGUJERO | MATERIAL | USO | BASE | PRESENTACIÓN | UNIDAD POR CAJA | UNIDAD MINIMA DE VENTA
 22 mm | Carburo de Silicio | Piedra Natural y Vidrio | Plástica | Caja |  10 | 1

Disco Flap Óxido de Zirconio

Medida: 4-1/2" (115 mm)

Máxima RPM: 13.300

CÓDIGO	GRANO	UNIDAD POR BULTO	
7213	40	100	
7214	60	100	
7215	80	100	
7216	120	100	



MODELO | Ø AGUJERO | MATERIAL | USO | BASE | PRESENTACIÓN | UNIDAD POR CAJA | UNIDAD MINIMA DE VENTA
 Convexo | 22 mm | Óxido de Zirconio | Metal | Plástica | Caja |  10 | 1

Disco Flap Óxido de Zirconio

Medida: 7" (180 mm)

Máxima RPM: 8.500

CÓDIGO	GRANO	UNIDAD POR BULTO	
7217	40	80	
7218	60	80	
7219	80	80	
7220	120	80	



MODELO	Ø AGUJERO	MATERIAL	USO	BASE	PRESENTACIÓN	UNIDAD POR CAJA	UNIDAD MINIMA DE VENTA
Convexo	22 mm	Óxido de Zirconio	Metal	Plástica	Caja	 10	1

Discos Abrasivos de Fibra Gruesa para Amoladora

Medida: 4-1/2" (115 mm)

Máxima RPM: 11.000

Discos de Carburo de Silicio con malla de Poliamida.
Presentación: caja de 5 unidades.

Usos:

Son ideales para remover pinturas, barnices y óxidos.
Pueden ser utilizados en la limpieza de metales ferrosos,
no ferrosos y maderas.



CODIGO	Ø AGUJERO	MATERIAL	PRESENTACIÓN	UNIDAD POR CAJA
7459	22 mm	Carburo de Silicio	Caja	 5

Discos Abrasivos de Fibra Gruesa para Amoladora

Medida: 7" (180 mm)

Máxima RPM: 8.500

Discos de Carburo de Silicio con malla de Poliamida.
Presentación: caja de 5 unidades.

Usos:

Son ideales para remover pinturas, barnices y óxidos.
Pueden ser utilizados en la limpieza de metales ferrosos, no ferrosos y maderas.



CODIGO	Ø AGUJERO	MATERIAL	PRESENTACIÓN	UNIDAD POR CAJA	UNIDAD MINIMA DE VENTA
7460	22 mm	Carburo de Silicio	Caja	5	1

Eje para Ruedas Abrasivas de Fibra Gruesa

Posee tuerca de ajuste y doble arandela.

El bulón tiene cabeza hexagonal, lo que permite que pueda ajustarse y desajustarse con diferentes tipos de llaves.

El Eje puede utilizarse con todos los tamaños disponibles de Ruedas Abrasivas BREMEN®.



CÓDIGO	MEDIDA	MATERIAL	UNIDAD POR CAJA
7467	3"	Carburo de Silicio	5

Ruedas Abrasivas de Fibra Gruesa para Taladro Sin Eje

CÓDIGO	MEDIDA
7461	ø 75 mm
7462	ø 100 mm
7463	ø 150 mm

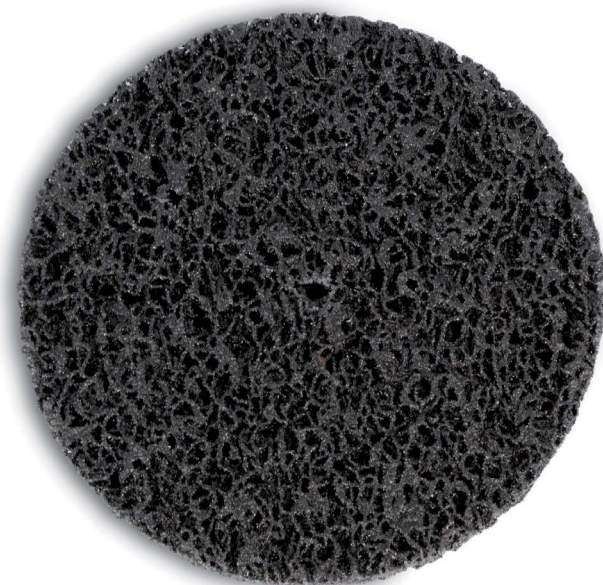

Características:

Los Discos son de Carburo de Silicio con malla de Poliamida.

El material tiene consistencia esponjosa; por esta razón, los discos son livianos y flexibles.

Gracias a su flexibilidad, se adaptan perfectamente a todo tipo de superficies.

Ø AGUJERO	MATERIAL	MÁXIMA RPM	UNIDAD POR CAJA
22 mm	Carburo de Silicio	11.000	 5

Ruedas Abrasivas de Fibra Gruesa para Taladro Con Eje

CÓDIGO	MEDIDA
7464	ø 75 mm
7465	ø 100 mm
7466	ø 150 mm

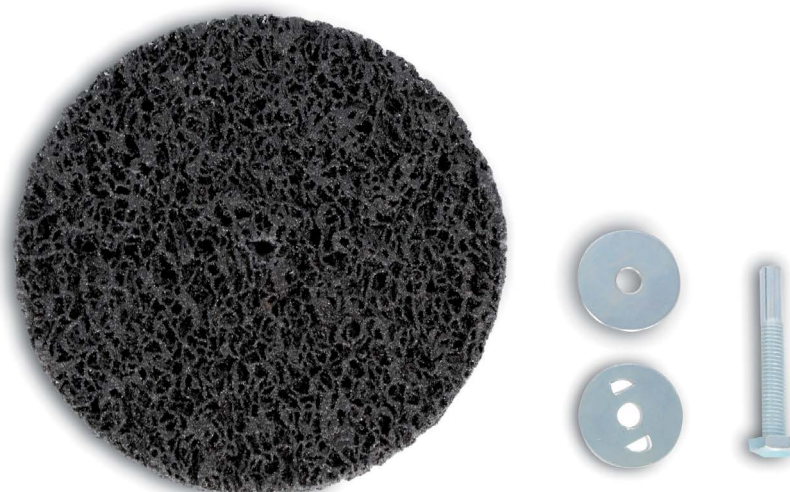

Ø AGUJERO	MATERIAL	PRESENTACIÓN	MÁXIMA RPM	UNIDAD POR CAJA
22 mm	Carburo de Silicio	Caja	11.000	 5

Disco Diamantado para Metales



Tienen un rendimiento notablemente superior al de un disco abrasivo estándar, llegando a rendir hasta 50 veces más; esto minimiza considerablemente la necesidad de recambio de discos.

Realizan cortes prolijos y rápidos de manera segura ya que, por su proceso de fabricación y el material del cuerpo, resultan levemente flexibles y no se quiebran.

El diámetro de los Discos Diamantados para Metales BREMEN® no sufre una reducción significativa a lo largo del uso.

Usos:

Los Discos Diamantados para Metales pueden utilizarse para cortar Acero, Fundición de Hierro, Aluminio, Acero Inoxidable y otros metales no ferrosos.

Gracias a su versatilidad, sirven también para cortar materiales como azulejos, cerámicas, baldosas, entre otros.

Para utilizar con amoladora angular.

CÓDIGO	MEDIDA	UNIDADES POR CAJA	UNIDADES POR BULTO
7599	4-1/2"	25	100
7698	7"	25	50

Disco Abrasivo de Tungsteno

Para cerámica, mármol, granito y vidrio.



CÓDIGO | MEDIDA | MATERIAL | PRESENTACIÓN | UNIDAD POR CAJA
 2893 | 100 mm | Tungsteno | Blister | 25

Muela Mediana Turbo

Para cementos y compuestos, cerámicos mono y doble cocción, granito, hormigón, laja blanca, mampostería, mármol, mosaicos, piedras artificiales, piedras naturales abrasivas, refractarios blandos, vigas y viguetas.



CÓDIGO | MEDIDA | MÁXIMA RPM | PRESENTACIÓN | Ø AGUJERO
 7928 | 4" | 14.500 | Caja | 22 mm

Muela Diamantada Doble Astra

Para cementos y compuestos, hormigón, bloques de cemento, baldosones, mampostería, ladrillos, piedras naturales abrasivas, refractarios duros, vigas y viguetas.



CÓDIGO	MEDIDA	MÁXIMA RPM	PRESENTACIÓN	Ø AGUJERO
7929	4"	14.500	Caja	22 mm

Disco de Corte para Cortadora de Alta Velocidad

Para utilizar con Cortadora de Alta Velocidad Neumática BREMEN®, Cód. 3547.
Indicado para Uso Profesional.



CÓDIGO	MEDIDA	MATERIAL	PRESENTACIÓN	UNIDAD POR CAJA	UNIDAD POR BULTO
7617	3"	Óxido de Aluminio	Caja	10	120

Discos de Corte 4-1/2"



Se utilizan con amoladora, para realizar cortes limpios y rápidos en metal y en Acero Inoxidable. Los Discos de Corte BREMEN® realizan cortes de calidad superior a los discos de la competencia, dejando muy poca rebaba en la pieza cortada.

Máximas RPM: 13.200

CÓDIGO	MEDIDA	UNIDADES POR BULTO
7416	4-1/2" x 1.0 x 22 mm	20
7417	4-1/2" x 1.2 x 22 mm	20
7418	4-1/2" x 1.6 x 22 mm	16

MATERIAL	Ø AGUJERO	PRESENTACIÓN	UNIDAD POR CAJA	UNIDAD MINIMA DE VENTA
Óxido de Aluminio	22 mm	Caja	25	1 Caja

Discos de Corte 7"

Se utilizan con amoladora, para realizar cortes limpios y rápidos en metal y en Acero Inoxidable

Medida: 7" x 1.6 x 22 mm

Máximas RPM: 8.400



Los Discos de Corte BREMEN® realizan cortes de calidad superior a los discos de la competencia, dejando muy poca rebaba en la pieza cortada.

CODIGO	MATERIAL	Ø AGUJERO	PRESENTACIÓN	UNIDAD POR CAJA	UNIDAD POR BULTO	UNIDAD MINIMA DE VENTA
7419	Óxido de Aluminio	22 mm	Caja	10	20	1 Caja

Discos de Corte 9"

Se utilizan con amoladora, para realizar cortes limpios y rápidos en metal y en Acero Inoxidable.

Medida: 9" x 1.9 x 22 mm

Máximas RPM: 6.600



Los Discos de Corte BREMEN® realizan cortes de calidad superior a los discos de la competencia, dejando muy poca rebaba en la pieza cortada.

CODIGO	MATERIAL	Ø AGUJERO	PRESENTACIÓN	UNIDAD POR CAJA	UNIDAD POR BULTO	UNIDAD MINIMA DE VENTA
7420	Óxido de Aluminio	22 mm	Caja	10	10	1 Caja

Sierras Circular con Dientes de Widia



Excelente para cortes limpios de maderas como aglomerado, madera terciada y madera dura.
Tratamiento térmico para mayor resistencia en su uso.

CÓDIGO	MEDIDA	AGUJERO	CANT. DE DIENTES	PRESENTACIÓN
3868	300 mm	Ø 30 mm	80	Caja
3869	300 mm	Ø 30 mm	100	Caja
3980	300 mm	Ø 30 mm	120	Caja
3870	350 mm	Ø 30 mm	100	Caja
3871	350 mm	Ø 30 mm	120	Caja
2951	7 ¹ / ₄ "	Ø 20 mm	24	Blister
2952	7 ¹ / ₄ "	Ø 20 mm	40	Blister
4693	7 ¹ / ₄ "	Ø 20 mm	60	Blister
7820	9 ¹ / ₄ "	Ø 25 mm	30	Blister
7821	9 ¹ / ₄ "	Ø 25 mm	48	Blister
7822	9 ¹ / ₄ "	Ø 25 mm	60	Blister

ADAPTADOR | MATERIAL SIERRA | MATERIAL DIENTES
 Ø 16 mm | Acero #50 | Widia (Carburo de Tungsteno)

Discos de Corte Plus

Proporcionan cortes limpios y prolijos en todo tipo de metales, fundiciones y aceros inoxidable.

Están indicados para el corte de planchuelas, chapas, perfiles, tubos de acero y fundición.

No se recomienda utilizarlos sobre aluminio.

Mayor duración que los discos de corte tradicional.

Poseen un alto poder abrasivo, lo que permite un mayor rendimiento. **Entre un 30% y un 50% más** que un disco de corte tradicional, dependiendo del metal.

Están especialmente recomendados para aplicaciones en las que el rendimiento lineal y el tiempo de corte son determinantes.

Debido a su composición, los discos de corte plus no alteran la estructura molecular del material al cortarlo, ni emiten vapores nocivos para el usuario o el medio ambiente.



Todos los discos abrasivos BREMEN® se fabrican y verifican conforme a las Normas oSa y los requisitos de la EN12413:2019.

CÓDIGO	MEDIDA	DIMENSIONES	UNIDADES VELOCIDAD MÁX.	UNIDADES POR CAJA	POR BULTO
7728	4 1/2"	115 x 22.2 x 1.0 mm	13.300 RPM - 80 m/s	25	100
7729	4 1/2"	115 x 22.2 x 1.6 mm	13.300 RPM - 80 m/s	25	100
7730	7"	180 x 22.2 x 1.6 mm	8.500 RPM - 80 m/s	10	100
7731	9"	230 x 22.2 x 1.9 mm	6.650 RPM - 80 m/s	10	100

MATERIAL | Ø AGUJERO | PRESENTACIÓN | UNIDAD MINIMA DE VENTA
 Óxido de Aluminio | 22 mm | Caja | 1 Caja

Disco de Desbaste

Los discos de desbastes BREMEN generan un desbaste rápido y limpio con un buen rendimiento.

CÓDIGO	MEDIDA	MÁX. RPM
7930	4-1/2"	13200
7931	7"	8400



MATERIAL	Ø AGUJERO	GRANO	PRESENTACIÓN
Óxido de Aluminio	22 mm	24	Etiqueta

Disco de Tungsteno para Madera

Corta todo tipo de maderas, incluso maderas con clavos, de forma segura.

También puede utilizarse en Fibra de Vidrio, plásticos y yeso.

Realiza cortes de manera rápida y precisa.

Para utilizarse con amoladora de 4-1/2" (115 mm).



CODIGO	MEDIDA	MATERIAL	PRESENTACIÓN	UNIDAD POR CAJA	UNIDAD POR BULTO
7490	4-1/2" (115 mm)	Widia (Carburo de Tungsteno)	Blister	25	100

Mechas



Mechchas de Acero Rápido

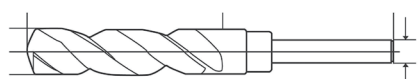

Cola rebajada a 13 mm



Filos destalonados

Cola rebajada para mandril de 13 mm a partir de 13.5 mm hasta 25 mm.

Filos destalonados para mayor precisión y velocidad de corte.

Larga vida útil.

Acero rápido rectificadado para un alto rendimiento.

Excelente desempeño en una amplia variedad de aceros, fierros, aluminio, maderas, plásticos, etc.

Helicoide con un ángulo que permite una fácil descarga de viruta.

Certificación Normas DIN 338.



Medidas disponibles:
Ø 0.50 a 25.00 mm

Material: Acero rápido M2 aleado con molibdeno y tungsteno (velocidad de corte >80% acero al carbono)

Vástago cilíndrico
Cola rebajada para medidas superiores a Ø 13.00 mm



Angulo filo: 118°
Angulo destalonado: 12°

Destalonado:

- Menor fricción
- Reduce la temperatura
- Prolonga durabilidad de los filos
- Favorece la descarga de viruta
- Genera una extensión extra del filo hacia el centro
- Permite perforar sin agujero previo

En conformidad con la Normas DIN 338



Mechas de Acero Rápido



Cola rebajada para taladro de 13 mm a partir de la medida de 13.5 mm.

CÓDIGO	MEDIDA	CONTENIDO POR CAJA	CÓDIGO	MEDIDA	CONTENIDO POR CAJA
6267	0.50 mm	10	6305	10.00 mm	10
6268	0.75 mm	10	6306	10.25 mm	5
6269	1.00 mm	10	6307	10.50 mm	5
6270	1.25 mm	10	6308	10.75 mm	5
6271	1.50 mm	10	6309	11.00 mm	5
6272	1.75 mm	10	6310	11.25 mm	5
6273	2.00 mm	10	6311	11.50 mm	5
6274	2.25 mm	10	6312	11.75 mm	5
6275	2.50 mm	10	6313	12.00 mm	5
6276	2.75 mm	10	6314	12.25 mm	5
6277	3.00 mm	10	6315	12.50 mm	5
6278	3.25 mm	10	6316	12.75 mm	5
6279	3.50 mm	10	6317	13.00 mm	5
6280	3.75 mm	10	6318	13.50 mm	1
6281	4.00 mm	10	6319	14.00 mm	1
6282	4.25 mm	10	6320	14.50 mm	1
6283	4.50 mm	10	6321	15.00 mm	1
6284	4.75 mm	10	6322	15.50 mm	1
6285	5.00 mm	10	6323	16.00 mm	1
6286	5.25 mm	10	6324	16.50 mm	1
6287	5.50 mm	10	6325	17.00 mm	1
6288	5.75 mm	10	6326	17.50 mm	1
6289	6.00 mm	10	6327	18.00 mm	1
6290	6.25 mm	10	6328	18.50 mm	1
6291	6.50 mm	10	6329	19.00 mm	1
6292	6.75 mm	10	6330	19.50 mm	1
6293	7.00 mm	10	6331	20.00 mm	1
6294	7.25 mm	10	7477	20.50 mm	1
6295	7.50 mm	10	7478	21.00 mm	1
6296	7.75 mm	10	7479	21.50 mm	1
6297	8.00 mm	10	7480	22.00 mm	1
6298	8.25 mm	10	7481	22.50 mm	1
6299	8.50 mm	10	7482	23.00 mm	1
6300	8.75 mm	10	7483	23.50 mm	1
6301	9.00 mm	10	7484	24.00 mm	1
6302	9.25 mm	10	7485	24.50 mm	1
6303	9.50 mm	10	7486	25.00 mm	1
6304	9.75 mm	10			

Juego de Mechas de Acero Rápido (19 piezas)

Fabricadas en HSS según Normas DIN 338.

Mechas de Acero Rápido:

1, 1.5, 2, 2.5, 3, 3.5, 4, 4.5, 5, 5.5, 6, 6.5, 7, 7.5, 8, 8.5, 9, 9.5, 10 mm



CÓDIGO	PRESENTACIÓN	PIEZAS	CERTIFICACIÓN
6497	Caja	19	Normas DIN 338

Juego de Mechas de Acero Rápido (25 piezas)

Fabricadas en HSS según Normas DIN 338.

Mechas de Acero Rápido:

1, 1.5, 2, 2.5, 3, 3.5, 4, 4.5, 5, 5.5, 6, 6.5, 7, 7.5, 8, 8.5, 9, 9.5, 10, 10.5, 11, 11.5, 12, 12.5, 13 mm



CÓDIGO	PRESENTACIÓN	PIEZAS	CERTIFICACIÓN
6498	Caja	25	Normas DIN 338

Juego de Mechass

Contenido:

19 Mechass acero rápido

1, 1.5, 2, 2.5, 3, 3.5, 4, 4.5, 5, 5.5, 6, 6.5, 7, 7.5, 8, 8.5, 9, 9.5, 10 mm



CÓDIGO	PRESENTACIÓN	MATERIAL PUNTAS	PIEZAS
7884	Caja ABS	HSS	19

Juego de Mechass

Contenido:

19 Mechass acero rápido

1, 1.5, 2, 2.5, 3, 3.5, 4, 4.5, 5, 5.5, 6, 6.5, 7, 7.5, 8, 8.5, 9, 9.5, 10, 10.5, 11, 11.5, 12, 12.5, 13 mm



CÓDIGO	PRESENTACIÓN	MATERIAL PUNTAS	PIEZAS
7885	Caja ABS	HSS	25

Juego de Mechadoras y Puntas

Contenido:

6 Mechadoras acero rápido recubrimiento de titanio

1.5, 2.0, 3.0, 4.0, 5.0, 6.0 mm.

6 Mechadoras para madera

3.0, 4.0, 5.0, 6.0, 7.0, 8.0 mm.

6 Mechadoras para concreto

3.0, 4.0, 5.0, 6.0, 7.0, 8.0 mm.

12 Puntas 25 mm encastrado 1/4":

3 Puntas Planas: 4, 5, 6 mm

3 Puntas Torx: T20, T25, T30

3 Puntas Phillips: PH1, PH2, PH3

3 Puntas Pozidriv: PZ1, PZ2, PZ3.

1 Broca avellanadora encastrado 1/4"

1 Sujetador de puntas magnético:

largo 60 mm



El Juego de Mechadoras y Puntas BREMEN®, es un producto completo e ideal para quienes buscan practicidad al momento de realizar diferentes tipos de trabajos.

Su composición permite que sea utilizado en diversas aplicaciones, desde reparaciones, instalaciones y montajes.

Cuenta con un robusto contenedor plástico que facilita el almacenamiento, transporte y acceso a todo el contenido de manera organizada.



Juego de Mechass y Puntas

Contenido:

11 mechas de acero rápido con recubrimiento de titanio
 1.5, 2, 2.5, 3, 3.5, 4, 4.5, 5, 5.5, 6, 6.5 mm
 6 mechas para mampostería
 4, 5, 6, 7, 8, 10 mm
 5 mechas para madera
 4, 5, 6, 8, 10 mm
 4 mechas paleta para madera
 13, 16, 19, 22 mm

36 puntas de 25 mm encastre 1/4"

9 Planas: (2x) 3 mm, (2x) 4 mm, (2x) 5 mm, (3x) 6 mm
 6 Torx: (1x) T15, T20, T25, T27, T30, T35
 9 Phillips: (1x) PH0, (2x) PH1, (4x) PH2, (2x) PH3
 6 Pozidriv: (1x) PZ0, (1x) PZ1, (2x) PZ2, (2x) PZ3
 6 Hexagonales métricas: (1x) H2, (1x) H2.5, H3, H4, H5, H6

8 puntas 50 mm encastre 1/4"

2 Planas: (1x) 5 mm, 6 mm
 3 Phillips: (1x) PH1, PH2, PH3
 3 Pozidriv: (1x) PZ1, PZ2, PZ3

5 puntas vaso encastre 1/4" 6, 7, 8, 9, 10 mm
 1 broca avellanadora encastre 1/4"
 1 sujetador de puntas magnético
 1 identificador medida de mechas
 3 topos profundidad agujereado
 1 llave Allen para ajuste de topos de profundidad de agujereado



Presentación en un robusto maletín de ABS que facilita el almacenamiento y el traslado, a la vez que permite acceder a todo el contenido de manera rápida y organizada.

Juego de Mechass y Puntas de 82 piezas ideal para quienes buscan practicidad y dinamismo al momento de realizar diferentes tipos de trabajos, reuniendo lo necesario en un mismo set.

Su composición permite que resulte útil y completo en diversas aplicaciones que van desde reparaciones, instalaciones y montajes, hasta pequeños trabajos en obras, cerrajería y carpintería en general.

Incluye variedad de puntas y vasos de Acero Cromo Vanadio (CR-V) con encastre hexagonal de 1/4", y mechas para uso en mampostería, madera o metales, con recubrimiento de titanio. Asimismo, diferentes accesorios necesarios para tareas de agujereado y fijación en general.



Juego de Mechchas y Puntas

Contenido:

- 11 mechchas de acero rápido con recubrimiento de titanio
- 1, 1.5, 2, 2.5, 3, 3.5, 4, 4.5, 5, 5.5, 6 mm
- 4 mechchas para mampostería
- 4, 5, 6, 8 mm
- 5 mechchas para madera
- 3, 4, 5, 6, 8 mm
- 3 mechchas paleta para madera
- 13, 16, 19 mm

50 puntas 25 mm encastre 1/4"

- 12 Planas: (2x) 3, 4, 5, 6, 6.5, 7 mm
- 8 Torx: (1x) T10, T15, T20, T25, T27, T30, T35, T40
- 8 Phillips: (2x) PH0, PH1, PH2, PH3
- 8 Pozidriv: (2x) PZ0, PZ1, PZ2, PZ3
- 14 Hexagonales mét.: (2x) H1.5, H2, H2.5, H3, H4, H5, H6

20 puntas 50 mm encastre 1/4"

- 4 Planas: (1x) 3, 4, 5, 6 mm
- 5 Torx: (1x) T10, T15, T20, T25, T30
- 4 Phillips: (1x) PH1, (2x) PH2, (1x) PH3
- 4 Pozidriv: (1x) PZ1, (2x) PZ2, (1x) PZ3
- 3 Hexagonales mét.: (1x) H1, H2, H3

- 5 puntas vaso encastre 1/4" 5, 6, 8, 9, 10 mm
- 1 broca avellanadora encastre 1/4"
- 1 sujetador de puntas magnético
- 1 identificador medida de mechchas



Juego de Mechchas y Puntas de 101 piezas ideal para quienes buscan practicidad y dinamismo al momento de realizar diferentes tipos de trabajos, reuniendo lo necesario en un mismo set.

Su composición permite que resulte útil y completo en diversas aplicaciones que van desde reparaciones, instalaciones y montajes, hasta pequeños trabajos en obras, cerrajería y carpintería en general.

Incluye variedad de puntas y vasos de Acero Cromo Vanadio (CR-V) con encastre hexagonal de 1/4", y mechchas para uso en mampostería, madera o metales, con recubrimiento de titanio. Asimismo, diferentes accesorios necesarios para tareas de agujereado y fijación en general.



Mechas para Hormigón

SDS Plus



CÓDIGO	MEDIDA	LARGO
2732	5 mm	110 mm
2733	5 mm	160 mm
2734	6 mm	110 mm
2735	6 mm	160 mm
2736	8 mm	110 mm
2737	8 mm	160 mm
2738	8 mm	210 mm
2739	8 mm	260 mm
6430	8 mm	450 mm
3728	8 mm	600 mm
2740	10 mm	110 mm
2741	10 mm	160 mm
3407	10 mm	210 mm
2742	10 mm	310 mm
2743	10 mm	450 mm
3729	10 mm	600 mm
2744	12 mm	160 mm
2745	12 mm	250 mm
3408	12 mm	310 mm
2746	12 mm	450 mm
3730	12 mm	600 mm
2747	14 mm	150 mm
3409	14 mm	210 mm
2748	14 mm	300 mm
2749	14 mm	450 mm
3731	14 mm	600 mm
2750	16 mm	150 mm
3410	16 mm	260 mm
2751	16 mm	450 mm
3732	16 mm	600 mm
3411	18 mm	260 mm
2752	18 mm	450 mm
2753	20 mm	200 mm
2754	20 mm	300 mm
3412	20 mm	450 mm
3733	20 mm	600 mm
3413	22 mm	260 mm
2755	22 mm	450 mm
2757	25 mm	250 mm
2756	25 mm	450 mm
3734	25 mm	600 mm

SDS Max



CÓDIGO	DIAMETRO	LARGO
7843	∅ 14	350 mm
7844	∅ 16	350 mm
7845	∅ 18	350 mm
7846	∅ 20	350 mm
7847	∅ 22	350 mm
7848	∅ 25	350 mm
7849	∅ 28	350 mm
7850	∅ 30	350 mm
7851	∅ 35	350 mm
7852	∅ 14	540 mm
7853	∅ 16	540 mm
7854	∅ 18	540 mm
7855	∅ 20	540 mm
7856	∅ 22	540 mm
7857	∅ 25	540 mm
7858	∅ 28	540 mm
7859	∅ 30	540 mm
7860	∅ 35	540 mm

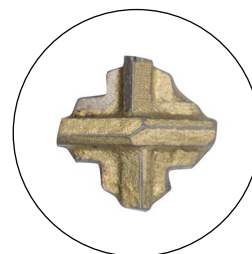
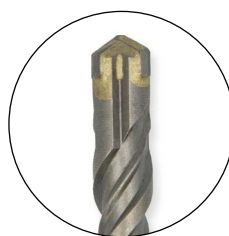

Mechchas para Madera Helicoidal Larga

Para Taladro Eléctrico

Para utilizar en maderas de diferente dureza

CÓDIGO	DIÁMETRO	LARGO
3689	6 mm	8"
3047	8 mm	8"
3048	10 mm	8"
3049	12 mm	8"
3050	14 mm	8"
3051	16 mm	8"
3052	18 mm	8"
3053	20 mm	8"
3054	22 mm	8"
3055	24 mm	8"
3056	26 mm	8"
3057	28 mm	8"
3058	30 mm	8"
3059	32 mm	8"
6429	8 mm	18"
3135	10 mm	18"
3136	12 mm	18"
3137	14 mm	18"
3138	16 mm	18"
3139	18 mm	18"
3140	20 mm	18"
3141	22 mm	18"
3143	28 mm	18"
3144	30 mm	18"
3145	32 mm	18"



MATERIAL: Acero 45 | PRESENTACIÓN: Pouch

Mecha Paleta Tricúspide para Madera

Características:

Poseen punta Tricúspide: las tres puntas permiten realizar trabajos con más rapidez y eficiencia.

El vástago hexagonal cuenta con conector rápido.

Usos:

Para utilizarse con taladro o atornillador.

Son ideales para diferentes trabajos de carpintería.

CÓDIGO	MEDIDA	UNIDADES POR CAJA	UNIDADES POR BULTO
7401	6 mm	250	500
7402	8 mm	250	500
7403	10 mm	250	500
7404	12 mm	250	500
7405	14 mm	250	500
7406	16 mm	250	500
7407	18 mm	250	500
7408	20 mm	250	500
7409	22 mm	250	500
7410	25 mm	250	500
7411	28 mm	150	300
7412	30 mm	150	300
7413	32 mm	150	300
7414	35 mm	150	300
7415	38 mm	150	300



MATERIAL: Acero 45

Mechas Paleta Tricúspide para Madera en Juego

Usos:

Para utilizar con taladro o atornillador.

Contenido:

6 unidades: 10, 12, 16, 20, 22, 25 mm.
Vástago Hexagonal con Conector Rápido.



CÓDIGO	MATERIAL	ENCASTRE	PIEZAS	PRESENTACIÓN	UNIDAD POR CAJA	UNIDAD POR BULTO
7616	Ac-C	1/4"	6	Blister	20	80

Mechas para Madera 3 Puntas

Para Taladro Eléctrico

CÓDIGO	DIÁMETRO	LARGO
7598	3 mm	60 mm
7280	4 mm	75 mm
7281	5 mm	85 mm
7282	6 mm	93 mm
7283	6,5 mm	96 mm
7284	8 mm	117 mm
7285	10 mm	120 mm
7286	12 mm	151 mm



MATERIAL	PRESENTACIÓN
Acero 45	Pouch

Mechças para Madera en Juego

Ø DIÁMETRO	LARGO	RPM MAX.
4 mm	75 mm	800
5 mm	85 mm	800
6 mm	93 mm	700
8 mm	117 mm	500
10 mm	120 mm	400
12 mm	151 mm	300

CÓDIGO 7643 | PIEZAS 6 | MATERIAL Acero 45 | UNIDAD POR CAJA 20 | UNIDAD POR BULTO 120



Mecha Forstner

Usos:

Ideales para diferentes trabajos de carpintería, especialmente para la colocación de bisagras en puertas y muebles.

CÓDIGO	MEDIDA
7524	15 mm
7525	20 mm
7526	26 mm
7527	35 mm
7528	50 mm



MATERIAL Carburo de Tungsteno | PRESENTACIÓN Blister | LARGO 79 mm

Mecha Biseladora para Madera

Indicadas para realizar avellanados en madera, para luego poder colocar tornillos de cabeza frezada, con cuello cónico y cabeza chata, que queden al ras y poco visibles. Incluye mecha.

CÓDIGO	MEDIDA
7548	3 mm
7549	4 mm
7550	5 mm
7551	6 mm
7552	8 mm



MATERIAL Ac-C | PRESENTACIÓN Blister | UNIDAD POR BULTO 200

Juego de Mechças Biseladoras para Madera

Contenido:

5 unidades: 3, 4, 5, 6, 8 mm



CÓDIGO 7597 | MATERIAL Ac-C | PIEZAS 5 | PRESENTACIÓN Blister | UNIDAD POR CAJA 10 | UNIDAD POR BULTO 80

Mechadas de Widia

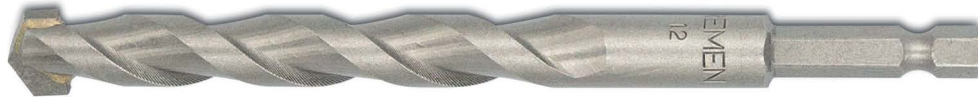

Cuerpo de Acero Aleado al Cromo, que tiene la **capacidad de transmitir el impacto con mayor eficiencia, gran resistencia al desgaste y mayor durabilidad.**

Mechadas con **punta de Carburo de Tungsteno** -también denominado **Widia**- con un alto nivel de **dureza y resistencia al impacto**, que les otorga **mayor rendimiento.**

La punta está soldada a la mecha con un material de aporte de alta calidad, lo que **impide su desprendimiento** y la hace más duradera. **Su agudo filo**, a su vez, **facilita la realización de perforaciones en menos tiempo y con menor esfuerzo.**

Usos:

Para perforar hormigón, ladrillos, concreto, mampostería, cerámica, baldosas y/o granito.

Compatibles con Encastre Rápido Hexagonal de 1/4" o mandril convencional, para ser utilizadas con taladro estándar o con percutor.

CÓDIGO	MEDIDA	LARGO
7679	5 mm	80 mm
7680	6 mm	100 mm
7681	8 mm	120 mm
7682	10 mm	120 mm
7683	12 mm	150 mm

ENCASTRE | MATERIAL DEL CUERPO | MATERIAL
Hexagonal Rápido 1/4" | Aleación de Acero y Cromo | Carburo de Tungsteno

Juego de Mechadoras de Widia

Usos:

Para perforar hormigón, ladrillos, concreto, mampostería, cerámica, baldosas y/o granito.



CÓDIGO	MEDIDA
7684	5, 6, 8, 10 mm
7685	5, 6, 8 mm

ENCASTRE Hexagonal Rápido 1/4" |
 MATERIAL DEL CUERPO Aleación de Acero y Cromo |
 MATERIAL Carburo de Tungsteno

Mechadoras Escalonadas de Acero Rápido

Permiten comenzar el trabajo sin necesidad de realizar un agujero de inicio.

Poseen eje hexagonal con encastre de 1/4".

Cuentan con filos destalonados en ángulo de 118°, para mayor precisión y velocidad de corte.

Usos:

Plástico, aluminio, Acero Inoxidable y metal laminado.



CÓDIGO	MEDIDA	LARGO
7487	4-12 mm	72 mm
7488	4-20 mm	75 mm
7489	4-32 mm	102 mm

ENCASTRE 1/4" |
 MATERIAL M2 |
 PRESENTACIÓN Caja |
 UNIDAD POR CAJA 500



Sierras Copa

Sierras Copa Bimetálica

Para cortar madera y metal

CÓDIGO	MEDIDA	UNIDAD POR BULTO 
5949	14 mm	10
5950	16 mm	10
5951	17 mm	10
5952	19 mm	10
5953	20 mm	10
5954	21 mm	10
5955	22 mm	10
5956	24 mm	10
5957	25 mm	10
5958	27 mm	10
5959	28 mm	10
5960	29 mm	10
5961	30 mm	10
5962	32 mm	10
5963	33 mm	10
5964	35 mm	10
5965	37 mm	10
5966	38 mm	10
5967	40 mm	10
5968	41 mm	10
5969	43 mm	10
5970	44 mm	10
5971	46 mm	10
5972	48 mm	10
5973	51 mm	10
5974	52 mm	10
5975	54 mm	10
5976	57 mm	10
5977	60 mm	10
5978	64 mm	10
5979	65 mm	10
5980	67 mm	10
5981	70 mm	10
5982	73 mm	10
5983	76 mm	5
5984	79 mm	5
5985	83 mm	5
5986	86 mm	5
5987	89 mm	5
5988	92 mm	5
5989	95 mm	5
5990	98 mm	5
5991	102 mm	5
5992	108 mm	5
5993	114 mm	5
5994	121 mm	5
5995	127 mm	5
5996	133 mm	5
5997	140 mm	5
5998	146 mm	5
* 7742	152 mm	1



* Nueva medida

MATERIAL | PRESENTACIÓN | UNIDAD MÍNIMA DE VENTA
 Ac-M42 | Caja Individual | 1

Soporte de Fijación para Sierra Copa Bimetálica

Para utilizar con Sierras Copa Bimetálicas BREMEN®.
 Perfora Acero Inoxidable, aluminio, plástico, madera.
 Incluye mecha guía.



CÓDIGO	MEDIDA	VÁSTAGO	ROSCA	DIÁMETRO
5925	3/8"	Hexagonal	1/2" x 20UNF	14 a 30 mm
5926	7/16"	Hexagonal	5/8" x 18UNF	32 a 152 mm
7517	7/16"	SDS PLUS	5/8" x 18UNF	32 a 210 mm



MECHA GUÍA | LARGO DE MECHA | PRESENTACIÓN
Acero Rápido | **75 mm** | **Caja**

Mecha Guía para Soporte de Sierra Copa Bimetálica

Se puede utilizar con los soportes con encastrés 3/8" y 7/16".



CÓDIGO | DIÁMETRO | LARGO | PRESENTACIÓN | UNIDAD POR CAJA
7201 | **∅ 6.35 mm** | **80 mm** | **Blister** | **500**

Juego de Sierras Copa Bimetálica

Contenido:

6 Sierras Copa:

19, 22, 25, 32, 40, 51 mm

2 Soportes de Fijación:

1/4" (14-30 mm inclusive)

7/16" (32-150 mm inclusive)

1 Adaptador de Mandril



CÓDIGO	MATERIAL	PRESENTACIÓN	PIEZAS
6671	Ac-M42	Caja	9

Juego de Sierras Copa Bimetálica

Contenido:

13 Sierras Copa:

19, 20, 22, 25, 29, 32, 35, 38, 40, 51, 60, 70, 76 mm

2 Soportes de Fijación:

3/8" (14-30 mm inclusive)

7/16" (32-150 mm inclusive)

1 Extensión Hexagonal



CÓDIGO	MATERIAL	PRESENTACIÓN	PIEZAS
6672	Ac-M42	Caja Aluminio	16

Broca de Tungsteno

CÓDIGO	MEDIDA
3878	33 mm
3879	43 mm
3880	53 mm
3881	63 mm
3882	67 mm
3883	73 mm
3884	83 mm



PRESENTACIÓN UNIDAD POR CAJA
Blister  **10**

Base Universal para Brocas

Aplicable a todas las medidas.



CÓDIGO PRESENTACIÓN
3885 | **Blister**

Punta Guía para Brocas



CÓDIGO | PRESENTACIÓN | UNIDAD POR CAJA
3886 | **Blister** | **20**

Brocas Diamantadas

Usos:

Las brocas diamantadas se utilizan para perforar vidrios, cerámicos y porcelanatos.

CÓDIGO	MEDIDA
7535	5 mm
7536	6 mm
7537	8 mm
7538	10 mm
7539	12 mm



PIEZAS | PRESENTACIÓN | LARGO
2 | **Blister** | **55 mm**

Juego de Broca de Tungsteno

CÓDIGO	MEDIDA
7926	33 mm
7927	43 mm



MATERIAL	PRESENTACIÓN	PIEZAS
CW / Aluminio	Blister	3

Sierras Copa Diente de Widia

CÓDIGO	MEDIDA
7886	30 mm
4283	35 mm
4284	40 mm
4285	45 mm
4286	50 mm
4287	55 mm
4288	60 mm
4289	65 mm
4290	70 mm
4291	75 mm
4292	80 mm
4293	85 mm
4294	90 mm
4295	95 mm
4296	100 mm
4297	110 mm
4298	120 mm
4299	125 mm



ROSCA	PRESENTACIÓN
22 mm	Caja

Extensión con Mecha Guía

Para Sierra Copa Diente de Widia



CÓDIGO	ENCASTRE	LARGO
4300	SDS PLUS	100 mm
4301	SDS PLUS	230 mm
4302	SDS PLUS	430 mm
4303	HEXAGONAL	100 mm
4304	HEXAGONAL	230 mm
4305	HEXAGONAL	430 mm
4306	SDS MAX	230 mm
4307	SDS MAX	430 mm
4308	CILINDRICO	110 mm

ROSCA 22 mm | PRESENTACIÓN Caja

Cepillos

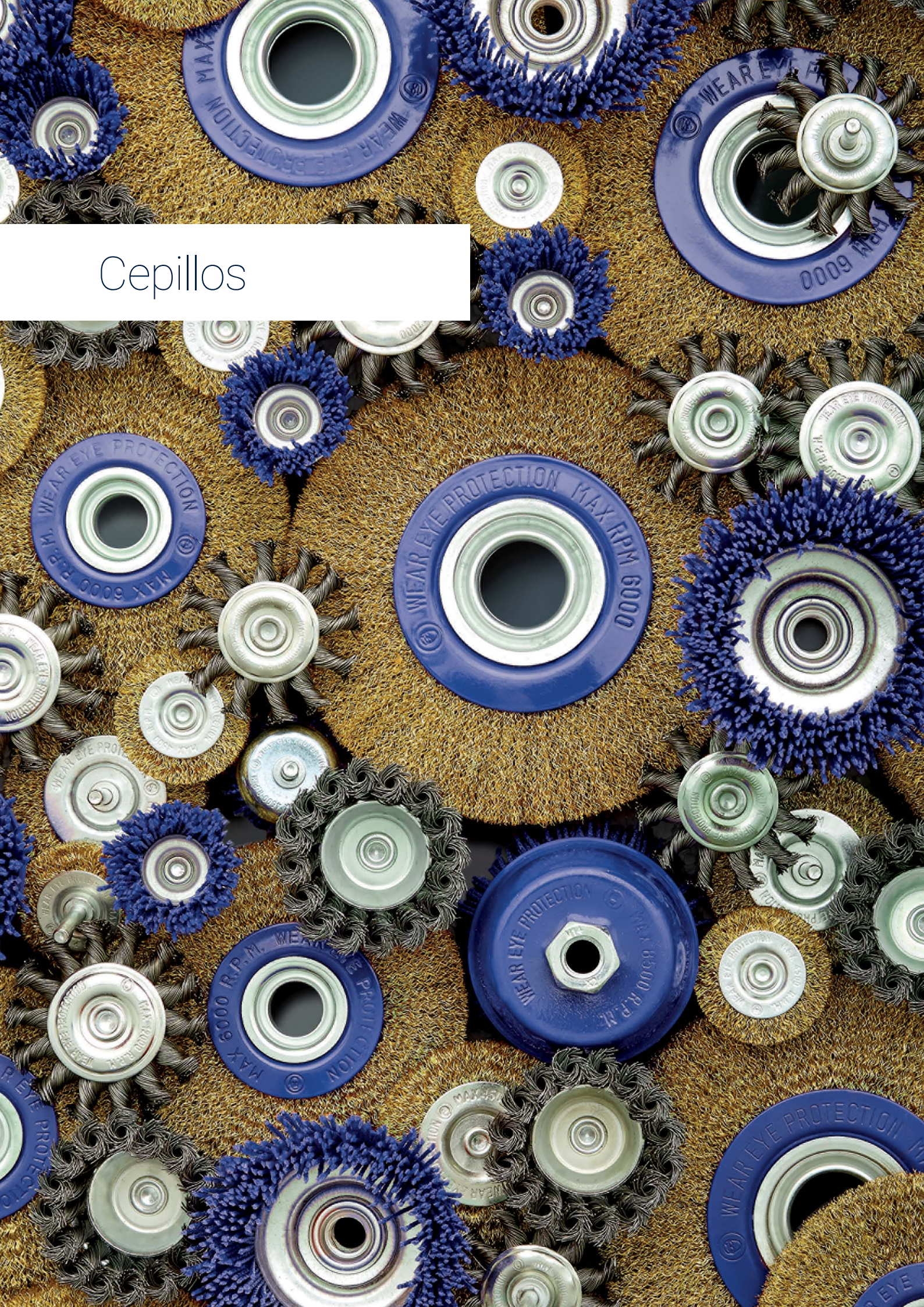

Cepillo Copa Abrasivo para Amoladora Angular

Para limpieza y pulido de:

Madera de cualquier tipo de acabado (rústico o fino).

Superficies metálicas en las que haya que evitar rayaduras.

Automóviles.

Ladrillos, tejas, piedras y superficies de hormigón.

Piezas de material plástico.

Acero Inoxidable y Aluminio.



CÓDIGO	MEDIDA	MATERIAL	Ø FIBRA	RPM MÁXIMA	PRESENTACIÓN	UNIDAD POR CAJA
7069	4"	Poliamida	1.40 mm	8.500	Blister	6

Cepillo Copa Abrasivo para Taladro

Para limpieza y pulido de:

Madera de cualquier tipo de acabado (rústico o fino).

Superficies metálicas en las que haya que evitar rayaduras.

Automóviles.

Ladrillos, tejas, piedras y superficies de hormigón.

Piezas de material plástico.

Acero Inoxidable y Aluminio.



CÓDIGO	MEDIDA	UNIDAD POR CAJA
7070	2"	15
7071	2-1/2"	10

MATERIAL	Ø FIBRA	BUJE	RPM MÁXIMA	PRESENTACIÓN
Poliamida	1.40 mm	1/4"	4.500	Blister

Cepillo Circular para Amoladora de Banco

Abrasivo para limpieza de aceros y metales, para remover el esmalte de la madera. Permite un cepillado que no raya.



CÓDIGO	MEDIDA
7072	4"
7073	5"
7074	6"

Incluye:

- 2 adaptadores de 1/2"
- 2 adaptadores de 5/8"

MATERIAL	Ø FIBRA	BUJE	RPM MÁXIMA	PRESENTACIÓN	UNIDAD POR CAJA
Poliamida	1.40 mm	3/4"	4.500	Caja Cartón	10

Cepillo Copa para Amoladora Angular

Para eliminar corrosión, pintura y herrumbre.



CÓDIGO	MEDIDA	MATERIAL	CARACTERÍSTICA	UNIDAD POR CAJA
3254	2-1/2"	Acero Bronceado	Rizado	10
3255	4"	Acero Bronceado	Rizado	10
3963	4"	Acero	Trenzado	4



ALAMBRE	RPM MÁXIMA	PRESENTACIÓN
Ø 0.30 mm	8.500	Caja

Cepillo Copa para Taladro

Para eliminar óxido, corrosión, pintura y para limpiar superficies en general.
Llega a lugares de difícil acceso como bordes y esquinas.

CÓDIGO	MEDIDA	CARACTERÍSTICA
7075	2-1/2"	Trenzado
7076	3"	Trenzado
5022	3"	Rizado



ALAMBRE \varnothing 0.30 mm | PRESENTACIÓN Blister

Cepillo Circular Centro Deprimido para Amoladora Angular

CÓDIGO	MATERIAL	CARACTERÍSTICA
3454	Acero Bronceado	Rizado
3257	Acero	Trenzado



MEDIDA 4" | RPM MÁXIMA 12.500 | PRESENTACIÓN Caja | UNIDAD POR CAJA 10

Cepillo Circular para Taladro



Para eliminar óxido, corrosión, pintura y para limpiar superficies en general.

Llega a lugares de difícil acceso como bordes y esquinas.



CÓDIGO	MEDIDA	MATERIAL	CARACTERÍSTICA	UNIDAD POR CAJA 
7077	2-1/2"	Acero	Trenzado	15
7078	3"	Acero	Trenzado	10
7298	2"	Acero Bronceado	Rizado	25
3419	3"	Acero Bronceado	Rizado	15
3455	4"	Acero Bronceado	Rizado	10

ALAMBRE PRESENTACIÓN
 ø 0.30 mm | Blister

Cepillo Circular para Amoladora de Banco

Para eliminar corrosión, pintura y herrumbre.



CÓDIGO	MEDIDA	UNIDAD POR CAJA	
3249	4"	10	
3250	5"	10	
3251	6"	10	
3252	7"	5	
3253	8"	5	

CARACTERÍSTICA	MATERIAL	ALAMBRE	PRESENTACIÓN
Rizado	Acero Bronceado	ø 0.30 mm	Caja

Cepillo Escofina



Para eliminar óxido, corrosión, pintura y para limpiar superficies en general.
Llega a lugares de difícil acceso como bordes y esquinas.

CÓDIGO	MEDIDA	MATERIAL	PRESENTACIÓN	UNIDAD POR CAJA
7786	140 x 40 mm	Acero Carbono	Blister	 10

Repuesto Cepillo Escofina

Cuchilla reemplazable 140 x 40 mm.



CÓDIGO | MEDIDA | MATERIAL
 7787 | 140 x 40 mm | Acero Carbono

Cepillo Descarbonizador para Taladro

Para eliminar corrosión, pintura y herrumbre.

CÓDIGO	MEDIDA	MATERIAL	CARACTERÍSTICA	UNIDAD POR CAJA 
3449	12 mm	Acero Bronceado	Rizado	30
3450	17 mm	Acero Bronceado	Rizado	30
3451	24 mm	Acero Bronceado	Rizado	25
3655	28 mm	Acero Bronceado	Rizado	25
4024	22 mm	Acero	Trenzado	25



ALAMBRE | PRESENTACIÓN
 ø 0.30 mm | Caja

Juego de Cepillos para Taladro

Cepillo Descarbonizador Bronceado de 17 mm.
 Cepillo Copa Rizado de 3".
 Cepillo Circular Rizado 3".



CÓDIGO	MATERIAL	PRESENTACIÓN	PIEZAS	UNIDAD POR CAJA
7068	Acero Bronceado	Blister	3	12

Puntas & Cinceles



Cinzel en Punta Encastre SDS Max



CÓDIGO	DIÁMETRO	LARGO	PRESENTACIÓN	CERTIFICACIÓN	UNIDAD POR CAJA
6773	18 mm	400 mm	Pouch	ISO 9001	25

Cinzel en Punta Encastre SDS Plus



CÓDIGO	DIÁMETRO	LARGO	PRESENTACIÓN	CERTIFICACIÓN	UNIDAD POR CAJA
3180	14 mm	250 mm	Pouch	ISO 9001	100

Cinzel Encastre SDS Plus

CÓDIGO	ANCHO	UNIDAD POR CAJA
3179	20 mm	100
6772	40 mm	50



ENCASTRE	DIÁMETRO	LARGO	PRESENTACIÓN	CERTIFICACIÓN
SDS PLUS	14 mm	250 mm	Pouch	ISO 9001

Cinzel Encastre SDS Max

CÓDIGO	LARGO	UNIDAD POR CAJA
6775	280 mm	50
6774	400 mm	25



ENCASTRE	DIÁMETRO	ANCHO	PRESENTACIÓN	CERTIFICACIÓN
SDS MAX	18 mm	25 mm	Pouch	ISO 9001

Accesorios para Taladro



Mandril para Taladro de Banco



CÓDIGO | ROSCA | CAPACIDAD | PRESENTACIÓN | UNIDAD POR BULTO
 6654 | 1/2" - 20 UNF | 1 -13 mm | Caja | 30

Mandril para Taladro



CÓDIGO | ENCASTRE | CAPACIDAD | PRESENTACIÓN | UNIDAD POR BULTO
 4028 | Cono B16 | 1 -13 mm | Caja | 30

Adaptador de Taladro SDS

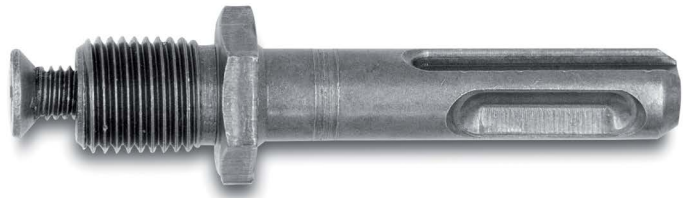

CÓDIGO | ROSCA | ENCASTRE | UNIDAD POR CAJA
 3069 | 1/2" x 20 UNF | SDS PLUS | 50

Cabezal Angular para Taladro

Accesorio para taladro con mandril.
 Ángulo de 90° para trabajar en espacios reducidos donde el taladro no llega.



CÓDIGO | ROSCA | VÁSTAGO | CAPACIDAD | PRESENTACIÓN | UNIDAD POR CAJA
 2717 | 3/8" x 24 UNF | ø 9.5 mm | 1.5 a 10 mm | **Blister** | 6

Roedora para Taladro

Para ser utilizada con cualquier taladro eléctrico de hasta 3.000 RPM.
 Excelente velocidad de corte: 2 metros por minuto con 3.000 RPM.
 Doble boca. Cortes prolijos sin rebabas.

Capacidad máxima de corte según material:

Hierro	1.8 mm
Acero Inoxidable	1.2 mm
Cobre, Aluminio	2.0 mm
Plástico	2.0 mm

Incluye llave.



Ver repuesto en pág. 271.

CÓDIGO	MATERIAL	MATERIAL MANGO	VELOCIDAD	PRESENTACIÓN	UNIDAD POR CAJA
7237	Aluminio	PP	1.500 - 3.000 RPM	Blister	5

Repuestos para Roedora para Taladro



CÓDIGO	DESCRIPCIÓN
7238	Repuesto de Hoja de Corte
7239	Repuesto Boquilla de Cortes Curvos
7344	Repuesto Boquilla de Cortes Rectos



Lijas

Lija al Agua

Código	Grano
7563	60
7564	80
7565	100
7566	120
7567	150
7568	180
7569	220
7570	240
7571	280
7572	320
7573	360
7574	400
7575	600
7576	800
7577	1000
7578	1200
7579	1500
7580	2000



Las lijas al agua se utilizan principalmente para aquellas aplicaciones donde, dadas las características del material a trabajar, pueda darse un exceso de temperatura por fricción, que podrá ser contrarrestado por la acción del lubricante aplicado: agua. De esta manera se evita perjudicar la pieza trabajada y se favorece la eliminación del material ya lijado, evitando el empaste de la lija.

Es especialmente recomendada para el trabajo sobre todo tipo de metales, pintura automotriz e industria en general; tanto para desbaste como para finos acabados, dependiendo del tamaño de grano.

El Carburo de Silicio posee un grano de bordes filosos que no se quiebran con el uso, lo que da como resultado una superficie siempre afilada y con gran poder de remoción de material, dado que no se desgasta.

Gracias al contenido de látex en el material soporte, permite que se humedezcan y plieguen sin quebraduras ni roturas en el mismo.

El envase es un Estuche de Cartón Termosellado para evitar el ingreso de humedad.

Soporte: papel C (110 g/m²) + 15% látex

Color soporte: gris

Material abrasivo: Carburo de Silicio

Tamaño de grano: 60 a 2000

Color abrasivo: negro

Norma: FEPA (71)*

Aglomerante: resina sintética

Aplicaciones: todo tipo de metales, piedras y materiales no absorbentes; tanto para su desbaste como para la remoción de óxido, pinturas, masillas, lacas, etc.

* Norma FEPA: Clasificación Europea estándar para los granos usados en abrasivos revestidos, cintas de molienda o discos de lijado.

Lija Anti-Empaste

Código	Grano
7581	60
7582	80
7583	100
7584	120
7585	150
7586	180
7587	220
7588	240



Incorporan en su diseño una nueva tecnología que evita que la lija se empaste con el material removido, incluso utilizándolas en seco; esto posibilita un lijado más parejo, sencillo y limpio, con una menor cantidad de pasadas y, consecuentemente, de lijas utilizadas.

Las lijas con tecnología anti-empaste brindan una excelente relación entre el porcentaje de remoción de material y su vida útil.

Elaboradas con grano de Óxido de Aluminio y lubricante seco, poseen una flexibilidad superior, sin riesgo de desgarros del papel.

El envase es un Estuche de Cartón Termosellado para evitar el ingreso de humedad.

Soporte: papel C (110 g/m²)

Color soporte: celeste

Material abrasivo: Oxido de Aluminio + Lubricante seco

Tamaño de grano: 60 a 240

Color abrasivo: gris

Norma: FEPA (71)*

Aglomerante: resina sintética

Aplicaciones: desbaste, preparación y acabado en paredes, maderas, masillas y yeso, y remoción de lacas, barnices y pinturas.

* Norma FEPA: Clasificación Europea estándar para los granos usados en abrasivos revestidos, cintas de molienda o discos de lijado.

Lija para Madera

Código	Grano
7589	60
7590	80
7591	100
7592	120
7593	150
7594	180
7595	220
7596	240



Se utilizan para el desbaste, acabado y remoción de pinturas y esmaltes en todo tipo de maderas, tanto duras como blandas.

Gracias al material abrasivo de Óxido de Aluminio, posee granos con aristas redondeadas y de alta durabilidad, las cuales no producen surcos ni rayaduras profundas en el material a trabajar, evitando de esta manera la necesidad de realizar un trabajo de emparejado y acabado de superficie posterior.

El envase es un Estuche de Cartón Termosellado para evitar el ingreso de humedad.

Soporte: papel C (110 g/m²)

Color soporte: beige

Material abrasivo: Óxido de Aluminio

Tamaño de grano: 60 a 240

Color abrasivo: bordo

Norma: FEPA (71)*

Aglomerante: resina sintética

Aplicaciones: maderas, laminados, aglomerados y similares, para desbaste, preparación de la superficies y/o remoción de pinturas, lacas, barnices, etc.

Si bien por el tipo de grano pueden utilizarse también para pared, no es recomendable, dado que por el color del material abrasivo (bordo) pueden llegar a producir algún tipo de mancha en el material lijado.

* Norma FEPA: Clasificación Europea estándar para los granos usados en abrasivos revestidos, cintas de molienda o discos de lijado.

Tela Esmeril

Código	Grano
7553	36
7554	40
7555	60
7556	80
7557	100
7558	120
7559	150
7560	180
7561	220
7562	240



Indicadas para solucionar las necesidades de lijado, ajuste mecánico y limpieza en todo tipo de metales, tales como pulido de piezas, remoción de óxido y corrosión, entre otros.

Su respaldo de tela les da gran flexibilidad, lo que la torna ideal para trabajar sobre superficies irregulares o curvas sin riesgos de quebraduras del material soporte.

Material abrasivo: Óxido de Aluminio

Tamaño de grano: 36 a 240

Color abrasivo: bordó

Soporte: tela J (tela liviana)

Color soporte: gris

Norma: FEPA (71)*

Aglomerante: cola

Aplicaciones: chapas, hierros, aceros y fundiciones en general.

El envase es un Estuche de Cartón Termosellado para evitar el ingreso de humedad.

* Norma FEPA: Clasificación Europea estándar para los granos usados en abrasivos revestidos, cintas de molienda o discos de lijado.

Disco de Lija Anti-Empaste para Lijadora Roto Orbital

Código	Grano
7601	40
7602	60
7603	80
7604	100
7605	120
7606	150
7607	180
7608	220
7609	240
7610	320
7611	400

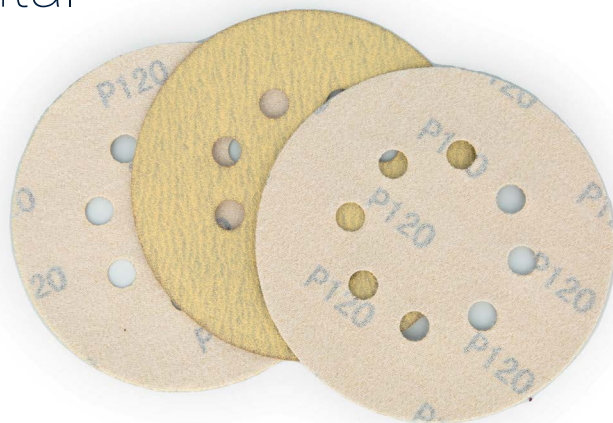

Para utilizar con Lijadora Roto-Orbital BREMEN®, Cód. 7518.

seco, poseen una flexibilidad superior, sin riesgo de desgarros del papel.

Incorporan en su diseño una nueva tecnología que evita que la lija se empaste con el material removido, incluso utilizándolas en seco; esto posibilita un lijado más parejo, sencillo y limpio, con una menor cantidad de pasadas y, consecuentemente, de lijas utilizadas.

Aplicaciones: desbaste, preparación y acabado en paredes, maderas, masillas y yeso, y remoción de lacas, barnices y pinturas.

Las lijas con tecnología anti-empaste brindan una excelente relación entre el porcentaje de remoción de material y su vida útil.

* Norma FEPA: Clasificación Europea estándar para los granos usados en abrasivos revestidos, cintas de molienda o discos de lijado.

Elaboradas con grano de Óxido de Aluminio y lubricante

El envase es un Estuche de Cartón Termosellado para evitar el ingreso de humedad.

MATERIAL: Óxido de Aluminio | MEDIDA: 5" | ENVASE: Estuche | HOJAS POR ESTUCHE: 20 | UNIDAD MÍNIMA DE VENTA: 1 Estuche

Disco de Lija Anti-Empaste

Código	Grano
7887	60
7888	80
7889	100
7890	120



Se presentan de acuerdo a la Norma FEPA (Clasificación Europea Estándar) para granos usados en abrasivos que, de acuerdo con dicha norma, tienen diferentes aplicaciones tal como se detallada a continuación:

TIPO	TAMAÑO DE GRANO	FUNCIÓN
Gruoso	40 - 60	Debaste Gruoso
Gruoso - Medio	80 - 120	Alisa superficies/ Elimina imperfecciones

MATERIAL: Óxido de Aluminio | MEDIDA: 5" | ENVASE: Estuche | HOJAS POR ESTUCHE: 5 | UNIDAD MÍNIMA DE VENTA: 1 Estuche

Machos, Cojinetes & Terrajas



Machos Cono 2 Milimétrico

CÓDIGO	MEDIDA	CONTENIDO POR CAJA
6933	3 x 0.5	5
6934	4 x 0.7	10
6935	5 x 0.80	10
6936	6 x 1.00	10
6937	7 x 1.00	10
6938	8 x 1.00	10
6939	8 x 1.25	10
6940	9 x 1.25	5
6941	10 x 1.00	5
6942	10 x 1.25	5
6943	10 x 1.50	5
6944	11 x 1.50	5
6945	12 x 1.00	5
6946	12 x 1.25	5
6947	12 x 1.50	5
6948	12 x 1.75	5
6949	14 x 1.25	5
6950	14 x 1.50	5
6951	14 x 2.00	5
6952	16 x 1.50	5
6953	16 x 2.00	5
6954	18 x 1.50	5
6955	18 x 2.00	5
6956	18 x 2.50	5
6957	20 x 1.50	5
6958	20 x 2.00	5
6959	20 x 2.50	5
6960	22 x 1.50	5
6961	22 x 2.00	5
6962	22 x 2.50	5
6963	24 x 1.50	2
6964	24 x 2.00	2
6965	24 x 3.00	2

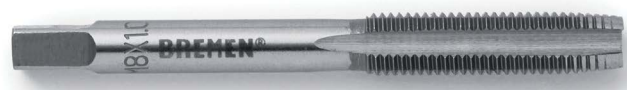

U. MEDIDA | PRESENTACIÓN | UNIDAD MÍNIMA DE VENTA
 mm | Caja | 1 Caja

Machos en Juego Milimétrico

CÓDIGO	MEDIDA
6994	3 x 0.50
6995	4 x 0.70
6996	5 x 0.80
6997	6 x 1.00
6998	7 x 1.00
6999	8 x 1.00
7000	8 x 1.25
7001	9 x 1.25
7002	10 x 1.00
7003	10 x 1.25
7004	10 x 1.50
7005	11 x 1.50
7006	12 x 1.00
7007	12 x 1.25
7008	12 x 1.75
7009	12 x 1.50
7010	14 x 1.25
7011	14 x 1.50
7012	14 x 2.00
7013	16 x 1.50
7014	16 x 2.00
7015	18 x 1.50
7016	20 x 1.50
7017	20 x 2.50



U. MEDIDA | PRESENTACIÓN | CONTENIDO | UNIDAD MÍNIMA DE VENTA
 mm | Caja | Cono 1, 2, 3 | 1 Caja

Machos Cono 2 BSW

CÓDIGO	MEDIDA	CONTENIDO POR CAJA
6919	1/8" x 40	10
6920	5/32" x 32	10
6921	3/16" x 24	10
6922	7/32" x 24	5
6923	1/4" x 20	10
6924	5/16" x 18	10
6925	3/8" x 16	5
6926	7/16" x 14	5
6927	1/2" x 12	5
6928	9/16" x 12	5
6929	5/8" x 11	5
6930	3/4" x 10	5
6931	7/8" x 9	2
6932	1" x 8	2



U. MEDIDA | PRESENTACIÓN | UNIDAD MÍNIMA DE VENTA
 BSW | Caja | 1 Caja

Machos en Juego BSW

CÓDIGO	MEDIDA	CONTENIDO POR CAJA
6982	1/8" x 40	50
6983	5/32" x 32	50
6984	3/16" x 24	40
6985	7/32" x 24	40
6986	1/4" x 20	20
6987	5/16" x 18	20
6988	3/8" x 16	20
6990	7/16" x 14	20
6989	1/2" x 12	10
6991	9/16" x 12	10
6992	5/8" x 11	10
6993	3/4" x 10	5



U. MEDIDA | PRESENTACIÓN | CONTENIDO | UNIDAD MÍNIMA DE VENTA
 BSW | Caja | Cono 1, 2, 3 | 1 Caja

Macho Cono 2 BSP

CÓDIGO	MEDIDA	CONTENIDO POR CAJA
6913	1/8" x 28	5
6914	1/4" x 19	5
6915	3/8" x 19	5
6916	1/2" x 14	5
6917	5/8" x 14	1
6918	3/4" x 14	1



U. MEDIDA | PRESENTACIÓN | UNIDAD MÍNIMA DE VENTA
 BSP | Caja | 1 Caja

Machos en Juego BSP

CÓDIGO	MEDIDA	CONTENIDO POR CAJA
6978	1/8" x 28	25
6979	1/4" x 19	20
6980	3/8" x 19	15
6981	1/2" x 14	15
6976	5/8" x 14	10
6977	3/4" x 14	10



U. MEDIDA | PRESENTACIÓN | CONTENIDO | UNIDAD MÍNIMA DE VENTA
 BSP | Caja | Cono 1, 2 | 1 Caja

Macho Cono 2 UNC



CÓDIGO	MEDIDA	MEDIDA	PRESENTACIÓN	UNIDAD MÍNIMA DE VENTA	UNIDAD POR CAJA
6966	1/2" x 13	UNC	Caja	1 Caja	5

Machos en Juego UNC

Contenido:

Cono 1, 2, 3

Medida:

1/2" x 13



CÓDIGO	U. MEDIDA	PRESENTACIÓN	UNIDAD MÍNIMA DE VENTA
7018	UNC	Caja	1 Caja

Machos Cono 2 UNF

CÓDIGO	MEDIDA	CONTENIDO POR CAJA
6967	1/4" x 28	10
6968	5/16" x 24	10
6969	3/8" x 24	5
6970	7/16" x 20	5
6971	1/2" x 20	5
6972	9/16" x 18	5
6973	5/8" x 18	5
6974	3/4" x 16	5
6975	7/8" x 14	2



U. MEDIDA | PRESENTACIÓN | UNIDAD MÍNIMA DE VENTA
 UNF | Caja | 1 Caja

Machos en Juego UNF

CÓDIGO	MEDIDA
7019	1/4" x 28
7020	5/16" x 24
7021	3/8" x 24
7022	7/16" x 20
7023	1/2" x 20
7024	9/16" x 18
7025	5/8" x 18
7026	3/4" x 16



U. MEDIDA | PRESENTACIÓN | CONTENIDO | UNIDAD MÍNIMA DE VENTA
 UNF | Caja | Cono 1, 2, 3 | 1 Caja

Cojinetes en Juego con Manija Porta Cojinetes

Rosca Métrica

Contenido:

Manija Porta Cojinetes
 M3 x 0.50 - M4 x 0.70 - M5 x 0.80 - M6 x 1.00
 M8 x 1.25 - M10 x 1.5 - M12 x 1.75

CÓDIGO | PIEZAS | MATERIAL
7697 | **8** | **Acero SAE52100**



Machos en Juego con Manija Porta Machos

Contenido:

Manija Porta Machos
 M3 x 0.50 - M4 x 0.70 - M5 x 0.80 - M6 x 1.00
 M8 x 1.25 - M10 x 1.50 - M12 x 1.75

CÓDIGO | MATERIAL | PIEZAS | ROSCA
7696 | **Acero Aleado** | **8** | **Métrica**



Machos en Juego con Manija Porta Machos

Contenido:

Manija Porta Machos
 BSW 5/32 x 32
 BSW 3/16 x 24
 BSW 1/4 x 20
 BSW 5/16 x 18
 BSW 3/8 x 16
 BSW 7/16 x 14
 BSW 1/2 x 12

ROSCA: Whitworth



CÓDIGO | MATERIAL | PIEZAS | ROSCA
7695 | **Acero Aleado** | **8** | **BSW**

Machos, Cojinetes en Juego (40 piezas)

Contenido:

17 Machos, 17 Cojinetes (M3X0.5, M3X0.6, M4X0.7, M4X0.75, M5X0.8, M5X0.9, M6X0.75, M6X1.0, M7X0.75, M7X1.0, M8X1.0, M8X1.25, M10X1.25, M10X1.5, M12X1.5, M12X1.75, 1, 1/8 NTP)
 Manija Gira Macho (M3-M12)
 Manija Gira Macho en "T" (M3-M6)
 Manija Porta Cojinetes (25 mm)
 Destornillador
 Juego de Sondas Milimétricas

Características:

Set de Machos y Cojinetes fabricados en Acero al Carbono Aleado con Cromo de alta dureza y alta resistencia al desgaste.

Usos:

Se pueden utilizar en hierro y aceros al carbono, plástico, aluminio, cobre, entre otros materiales de dureza de hasta 58 HRC.



CÓDIGO MATERIAL PIEZAS
7456 | Acero Carbono | 40

Machos, Cojinetes en Juego (60 piezas)

Contenido:

27 Machos, 27 Cojinetes
 (M3X0.5, M4X0.7, M5X0.8, M6X1.0, M7X1.0, M8X1.25, M9X1.25, M10X1.0, M10X1.5, M12X1.75, #4 NC 40, #6 NC 32, #8 NC 32, #10 NC 24, #12 NC 24, #10 NF 32, 1/4 NC 20, 5/16 NC 18, 3/8 NC 16, 7/16 NC 14, 1/2 NC 13, 1/4 NF 28, 5/16 NF 24, 3/8 NF 24, 7/16 NF 20, 1/2 NF 20, 1/8 NPT 27)
 Manija Gira Macho M4-M12 (3/16"-1/2")
 Manija Gira Macho en "T" (1/16"- 1/4")
 Manija Porta Cojinetes (25 mm)
 Destornillador
 Juego Sondas Milimétricas
 Juego de Sondas SAE

Características:

Set de Machos y Cojinetes fabricados en Acero al Carbono Aleado con Cromo de alta dureza y alta resistencia al desgaste.

Usos:

Se pueden utilizar en hierro y aceros al carbono, plástico, aluminio, cobre, entre otros materiales de dureza de hasta 58 HRC.



CÓDIGO MATERIAL PIEZAS
7457 | Acero Carbono | 60

Machos, Cojinetes en Juego (74 piezas)

Contenido:

- 34 Machos Cono
- 34 Cojinetes
- 1 Manija Gira Macho
- 1 Manija Gira Macho "T"
- 1 Manija Porta Cojinetes
- 1 Destornillador
- 1 Juego de Sondas SAE
- 1 Juego de Sondas Milimetricas

CÓDIGO MATERIAL PIEZAS
7754 | Acero al Carbono | 74



Machos, Cojinetes en Juego (110 piezas)

Contenido:

- 35 Machos Cono 1, 35 Machos Cono 3, 35 Cojinetes
- (M2X0.4, M3X0.5, M4X0.7, M5X0.8, M6X0.75, M6X1.0, M7X0.75, M8X1.0, M8X1.25, M9X0.75, M9X1.0, M9X1.25, M10X0.75, M10X1.0, M10X1.25, M10X1.5, M11X0.75, M11X1.0, M11X1.25, M11X1.5, M12X0.75, M12X1.0, M12X1.25, M12X1.5, M12X1.75, M14X1.0, M14X1.25, M141.5, M14X2.0, M16X1.0, M16X1.5, M16X2.0, M18X1.5)
- 2 Manijas Gira Macho (M3-M12, M6-M20)
- Manija Gira Macho en "T" (M3-M6)
- 2 Manijas Porta Cojinetes (25 mm, 38 mm)

CÓDIGO MATERIAL PIEZAS
7458 | Acero Aleado | 110



Terraja con Crique para Caño Galvanizado

Para realizar roscas uniformes en caños galvanizados.
 Cuerpo de acero forjado.

Contenido:

- 1 Terraja con Crique
- 1 Llave Hexagonal
- 1 Manija con Empuñadura de Plástico
- 4 Juegos de Peines para Roscar: 1/2", 3/4", 1" y 1-1/4"
- 1 Manual de uso

CÓDIGO MEDIDA MATERIAL PRESENCIÓN UNIDAD POR BULTO
7180 | 1/2 a 1-1/4" | Acero | Caja Plástica | 4



Peines para Terrajas

(Cód. 7180)

CÓDIGO	DESCRIPCIÓN	CANTIDAD
2474	1/2"	Juego x 2
2885	3/4"	Juego x 2
2886	1"	Juego x 2
2887	1-1/4"	Juego x 2



Terraja con Crique para Caño Galvanizado

Para realizar roscas uniformes en caños galvanizados.
 Cuerpo de acero forjado.
 Incluye peines de diferentes medidas.

Contenido:

- 1 Terraja con Crique
- 2 Manijas
- 3 Juegos de Peines para Roscar:
 1/2" - 3/4", 1" a 1-1/4" y 1-1/2" a 2".
- 1 Manual de uso

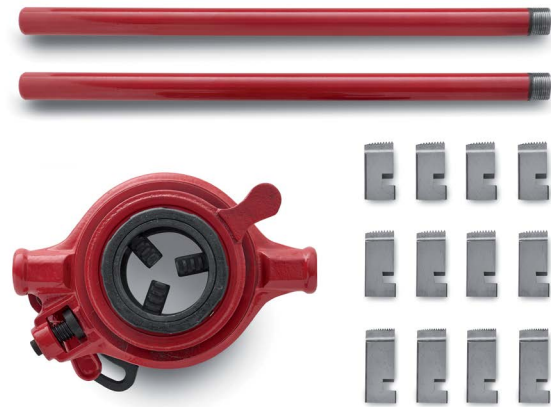

CÓDIGO	MEDIDA	MATERIAL	PRESENTACIÓN	UNIDAD POR BULTO
7181	1/2 a 2"	Acero	Caja	3

Peines para Terrajas

(Cód. 7181)

CÓDIGO	DESCRIPCIÓN	CANTIDAD
2309	1/2" a 3/4"	Juego x 4
2883	1" a 1-1/4"	Juego x 4
2884	1-1/2" a 2"	Juego x 4



Fresas para Madera



Fresas para Madera



Cuerpo de Carburo de Tungsteno de alta calidad.
Cuchillas de Widia rectificadas para una mejor terminación de las molduras.
Perfecta combinación en los ángulos de corte.
Duran mucho más que las de acero rápido.
Máximo rendimiento.

Fresa Cola de Milano

MATERIAL
Widia

PRESENTACIÓN
Caja Plástica

VÁSTAGO
1/4"

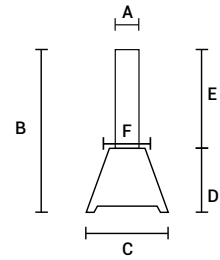
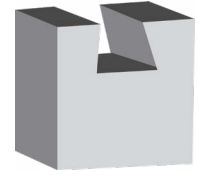

CÓDIGO	A	B	C	D	E	F
5174	1/4"	52,4	12,70	11,6	36	7,6

Fresa Cóncava

MATERIAL
Widia

PRESENTACIÓN
Caja Plástica

VÁSTAGO
1/4"

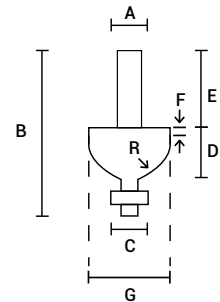
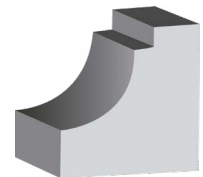

CÓDIGO	A	B	C	D	E	F	G
5183	1/4"	59	3,18	16,3	28,6	5	35,00

Fresa para Moldura Romana

MATERIAL
Widia

PRESENTACIÓN
Caja Plástica

VÁSTAGO
1/4"

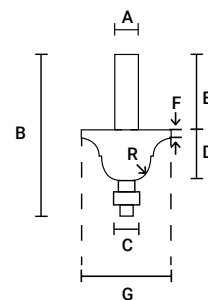
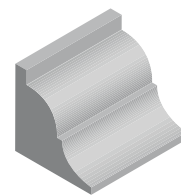

CÓDIGO	A	B	C	D	E	F	G
5185	1/4"	61,7	9,5	19	28,6	6,35	38

Fresa para Moldura Clásica

MATERIAL
Widia

PRESENTACIÓN
Caja Plástica

VÁSTAGO
1/4"

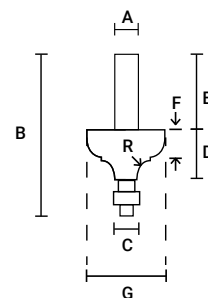
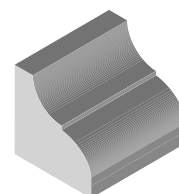

CÓDIGO	A	B	C	D	E	F	G
7636	1/4"	60	9,5	19	28	10,5	35

Fresa Redondeadora

MATERIAL
Widia

PRESENTACIÓN
Caja Plástica

VÁSTAGO
1/4"

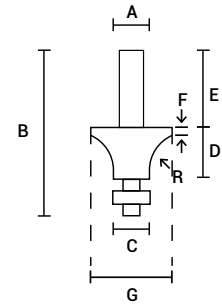
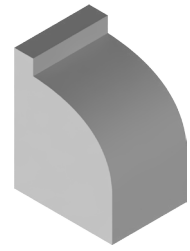

CÓDIGO	A	B	C	D	E	F	G
5186	1/4"	52,2	12,7	9,52	24		
5184	1/4"	61	12,7	17,75	27	9	35,00
7627	1/4"	55	6,35	12,7	27		
7628	1/4"	58	12,70	25,4	27		
7629	1/4"	61	9,53	25,4	27		

Fresa para Enrasar

MATERIAL
Widia

PRESENTACIÓN
Caja Plástica

VÁSTAGO
1/4"

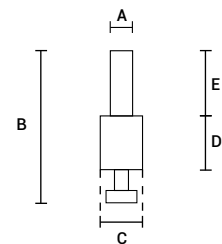
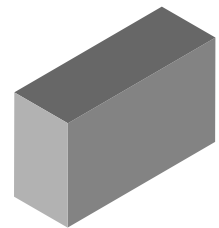

CÓDIGO	A	B	C	D	E
7621	1/4"	67	12,70	26,2	29,15
7622	1/4"	62,8	19,05	25,4	30,3
7623	1/4"	56	9,53	12,7	28

Fresa para Ranurar en V

MATERIAL
Widia

PRESENTACIÓN
Caja Plástica

VÁSTAGO
1/4"

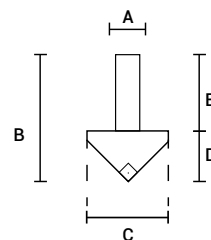
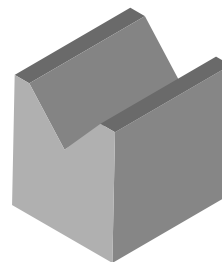

CÓDIGO	A	B	C	D	E	F
7624	1/4"	45,4	10,00	13	30	8
7625	1/4"	46	22,23	12,7	30	6
7626	1/4"	46	6,35	12,7	24	6

Fresa para Ranurar

MATERIAL
Widia

PRESENTACIÓN
Caja Plástica

VÁSTAGO
1/4"

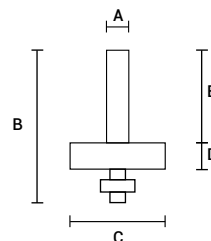
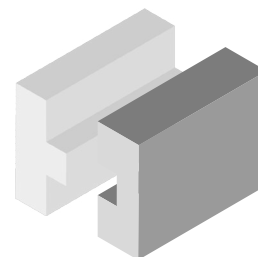

CÓDIGO	A	B	C	D	E
7638	1/4"	48	19,5	4,8	31
7640	1/4"	48	22,2	5,8	33

Fresa Muelle

MATERIAL
Widia

PRESENTACIÓN
Caja Plástica

VÁSTAGO
1/4"

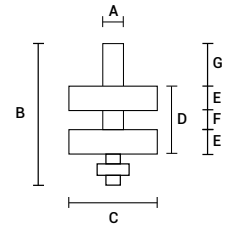
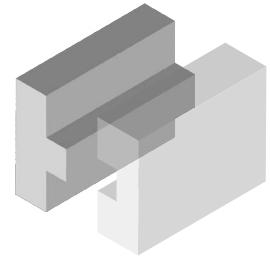

CÓDIGO	A	B	C	D	E	F	G
7639	1/4"	61	19,5	18	6,5	5	30
7641	1/4"	63	22,2	20,4	7,1	62	33

Fresa Curva

MATERIAL
Widia

PRESENTACIÓN
Caja Plástica

VÁSTAGO
1/4"

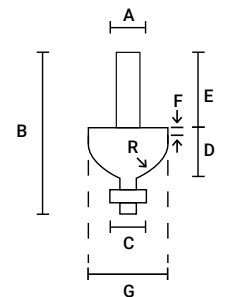
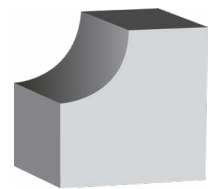

CÓDIGO	A	B	C	D	E	R
5175	1/4"	58,8	10	16,4	35	12,7
5177	1/4"	56	10	14,5	29	9,53

Fresa Media Caña

MATERIAL
Widia

PRESENTACIÓN
Caja Plástica

VÁSTAGO
1/4"

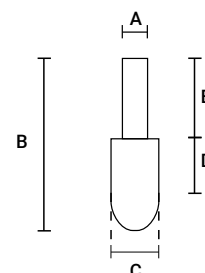
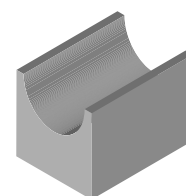

CÓDIGO	A	B	C	D	E
5230	1/4"	39,15	4,00	16	25
5231	1/4"	40	9,525	12,7	25
5232	1/4"	40	12,70	12,7	26
5233	1/4"	40	22,23	12,7	27
5234	1/4"	40	12,70	25,4	27
7631	1/4"	40,3	15,88	12,7	27
7632	1/4"	46	12,70	6,35	30

Fresa para Acanalar

MATERIAL
Widia

PRESENTACIÓN
Caja Plástica

VÁSTAGO
1/4"

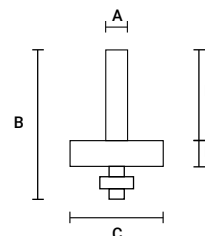

CÓDIGO	A	B	C	D	E
5333	1/4"	50	28,00	4	28
5334	1/4"	50	30,00	5	28
5335	1/4"	52,7	33,00	6,35	28
5336	1/4"	54,5	28,00	11	35

Fresa para Redondear Esquinas

MATERIAL
Widia

PRESENTACIÓN
Caja Plástica

VÁSTAGO
1/4"

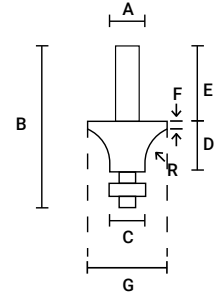
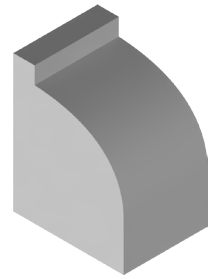

CÓDIGO	A	B	C	D	E	F	G
5176	1/4"	55	9,5	13	30	6,5	25,5
5178	1/4"	53,5	9,5	11	32,5	6,5	21
5181	1/4"	57	9,5	16,6	30	6,5	32
5182	1/4"	54	9,5	12,5	31	7,5	22,5
7630	1/4"	60	9,5	19	31	6,5	38

Fresa Recta para Ranurar

MATERIAL
Widia

PRESENTACIÓN
Caja Plástica

VÁSTAGO
1/4"

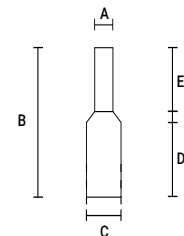
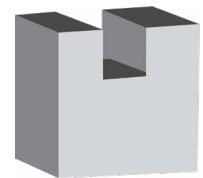

CÓDIGO	A	B	C	D	E
5332	1/4"	50,9	12,70	25,4	32,5
5172	1/4"	48	6,35	16	26
5173	1/4"	50,8	4,76	12,3	32,5
5227	1/4"	51	12,7	9,525	28
5228	1/4"	56,4	12,7	25,4	28
5229	1/4"	57	9,53	12,7	28
5179	1/4"	56,4	3,18	26	26
5180	1/4"	56,4	6,35	25	28

Fresa para Biselar a 45°

MATERIAL
Widia

PRESENTACIÓN
Caja Plástica

VÁSTAGO
1/4"

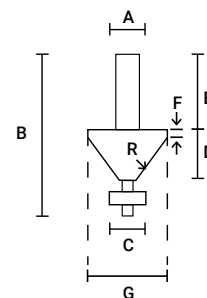
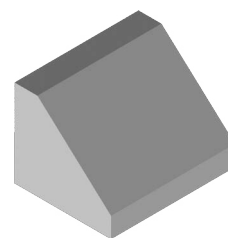

CÓDIGO	A	B	C	D	E
7634	1/4"	53	9,00	11,7	28
7635	1/4"	56,5	12,70	16	28

Fresa Perfil Doble

MATERIAL
Widia

PRESENTACIÓN
Caja Plástica

VÁSTAGO
1/4"

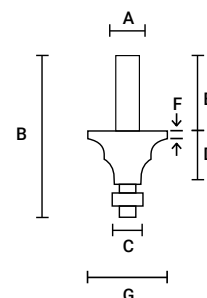
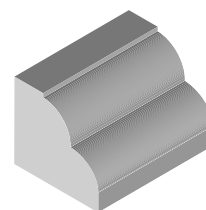

CÓDIGO	A	B	C	D	E	F	G
7637	1/4"	43	9,525	14	30	4	28,58

Fresa Media Caña con Guía Auxiliar

MATERIAL
Widia

PRESENTACIÓN
Caja Plástica

VÁSTAGO
1/4"

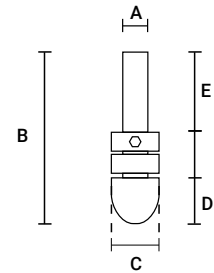
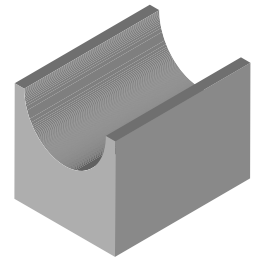

CÓDIGO	A	B	C	D	E
7633	1/4"	48	10,00	12,7	26

Fresas para Router en Juego (24 piezas)

Usos:

Aptas para ser utilizadas en Router Manual y, en algunos casos, con CNC.

Contenido:

- Fresa para Amortajar 1/2" (12,7 mm)
- Fresa para Multiperfilar 1/2" (12,7 mm)
- Fresas Cola de Milano 3/8" (9,53 mm) y 1/2" (12,7 mm)
- Fresa para Ranurar en V a 90° 90° 1/2" (12,7 mm)
- Fresas para Ranura Redonda 1/4" (6,35 mm) y 1/2" (12,7 mm)
- Fresa para Biselar Bordes a 25° 1/2" (12,7 mm)
- Fresa Recta para Panel 1/4" (6,35 mm)
- Fresas Rectas 1/4" (6,35 mm), 3/8" (9,53 mm), 1/2" (12,7 mm) y 3/4" (19,05 mm)
- Fresa para Enrasar 1/2" (12,7 mm)
- Fresa para Redondear Esquinas 3/4" (19,05 mm), 1" (25,4 mm) y 1-1/4" (31,75 mm)
- Fresa Media Caña 7/8" (22,22 mm) y 1-1/8" (28,58 mm)
- Fresa para Biselar 1-3/16" (30,16 mm)
- Fresa para Moldura Romana 1" (25,4 mm)
- Fresa para Ranurar 1/4" (6,35 mm)
- Fresa para Alisar 1/2" (12,7 mm)



ENCASTRE	MATERIAL	PIEZAS	PRESENTACIÓN	UNIDAD POR CAJA	UNIDAD POR BULTO
7620	Carburo de Tungsteno	24	Caja madera	1	10

Fresas para Router en Juego (12 piezas)

Usos:

Aptas para ser utilizadas en Router Manual y, en algunos casos, con CNC.

Contenido:

- Fresa Recta 1/4" (6,35 mm)
- Fresa Recta 1/2" (12,7 mm)
- Fresa Recta 5/8" (15,88 mm)
- Fresa para Ranurar en V a 90° 1/2" (12,7 mm)
- Fresa Cola de Milano 1/2" (12,7 mm)
- Fresa para Biselar a 45° 1-1/4" (31,75 mm)
- Fresa para Enrasar 1/2" (12,7 mm)
- Fresa para Redondear Esquinas 7/8" (22,22 mm)
- Fresa para Redondear Esquinas 1-1/8" (28,58 mm)
- Fresa para Ranura Redonda 1/2" (12,7 mm)
- Fresa Media Caña 7/8" (22,22 mm)
- Fresa Moldura Romana 1" (25,4 mm)



ENCASTRE **7619** | MATERIAL **Carburo de Tungsteno** | PIEZAS **12** | PRESENTACIÓN **Caja madera** | UNIDAD POR CAJA **1** | UNIDAD POR BULTO **20**

Fresas para Router en Juego (6 piezas)

Aptas para ser utilizadas en Router Manual y en algunos casos, con CNC.

Contenido:

- Fresa Recta 1/4" (6,35 mm)
- Fresa recta 1/2" (12,7 mm)
- Fresa Cola de Milano 1/2" (12,7 mm)
- Fresa para Enrasar 1/2" (12,7 mm)
- Fresa para Redondear Esquinas 7/8" (22,22 mm)
- Fresa Media Caña 7/8" (22,22 mm)



ENCASTRE **7618** | MATERIAL **Carburo de Tungsteno** | PIEZAS **6** | PRESENTACIÓN **Caja madera** | UNIDAD POR CAJA **1** | UNIDAD POR BULTO **50**

Rodamiento para Router

Diámetro externo: 9,50 mm
Diámetro interno: 4,60 mm
Altura: 4 mm



CÓDIGO
5244

Puntas Montadas



Juegos de Puntas Montadas (5 piezas)

Para desbaste y terminación de piezas de metal, hierro y acero
 Para uso con Amoladora Neumática a 22.000 RPM (Cód. 3029)

PUNTA	USO	COLOR	ALTURA (mm)	DIÁMETRO (mm)
	Aceros Blandos	Rosa	12.0	24.4
	Aceros Duros	Blanco	22	22
	Hierros	Gris	37.1	24.4
	Hierros	Gris	27.0	19.3
	Hierros	Gris	29	14.3

CÓDIGO 7130 | MATERIAL Óxido Aluminio | VÁSTAGO 1/4" | PIEZAS 5 | PRESENTACIÓN Blister

PUNTA	USO	COLOR	ALTURA (mm)	DIÁMETRO (mm)
	Hierros	Gris	19.5	12.1
	Hierros	Gris	19.2	11.3
	Aceros Blandos	Rosa	15.0	12.0
	Aceros Duros	Blanca	12.70	12.70
	Aceros Duros	Blanca	14.2	12.7

CÓDIGO 7129 | MATERIAL Óxido Aluminio | VÁSTAGO 1/8" | PIEZAS 5 | PRESENTACIÓN Blister

Juegos de Puntas Montadas (10 piezas)

PUNTA	USO	COLOR	ALTURA (mm)	DIÁMETRO (mm)
	Aceros Blandos	Rosa	12.0	24.4
	Aceros Duros	Blanco	22	22
	Hierros	Gris	37.1	24.4
	Hierros	Gris	27.0	19.3
	Hierros	Gris	29	14.3
	Hierros	Gris	19.5	12.1
	Hierros	Gris	19.2	11.3
	Aceros Blandos	Rosa	15.0	12.0
	Aceros Duros	Blanca	12.70	12.70
	Aceros Duros	Blanca	14.2	12.7

CÓDIGO 7131 | MATERIAL Óxido Aluminio | VÁSTAGO 1/8" y 1/4" | PIEZAS 10 | PRESENTACIÓN Blister

Hojas de Sierra

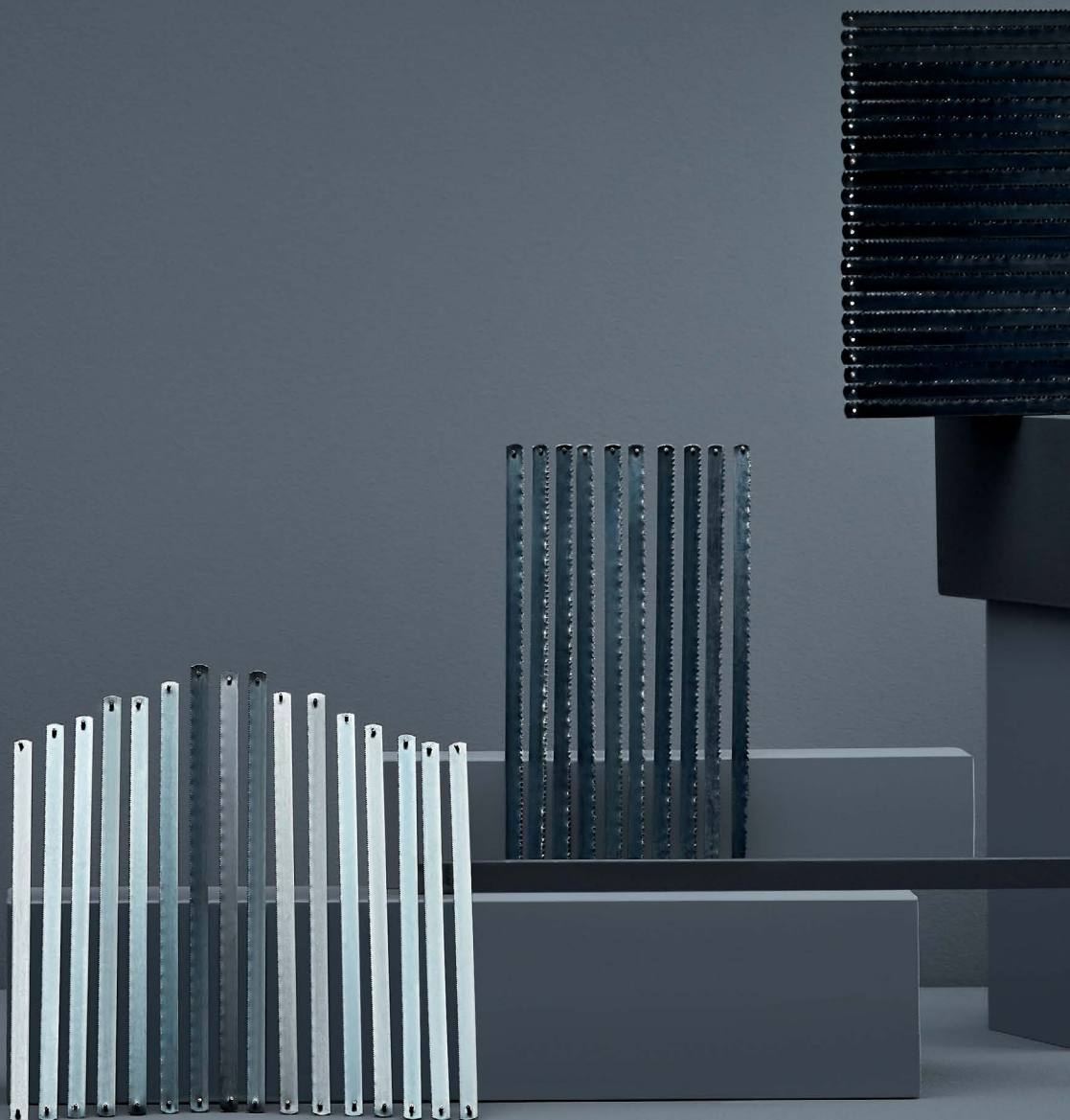

Hojas de Sierra Junior

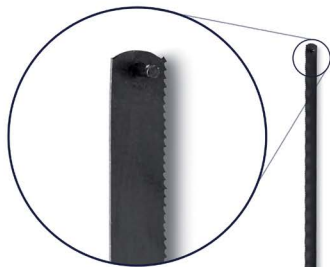

CÓDIGO	USOS	DIENTES POR PULGADA	U. MINIMA DE VENTA
7122	Metal y Plástico	32	10
7123	Madera	14	10



MATERIAL | LARGO | PIEZAS | PRESENCIÓN | UNIDAD POR CAJA | UNIDAD POR BULTO
 Acero Japonés SK4 | 152 mm | 10 | Pouch | 50 | 200

Hojas de Calar

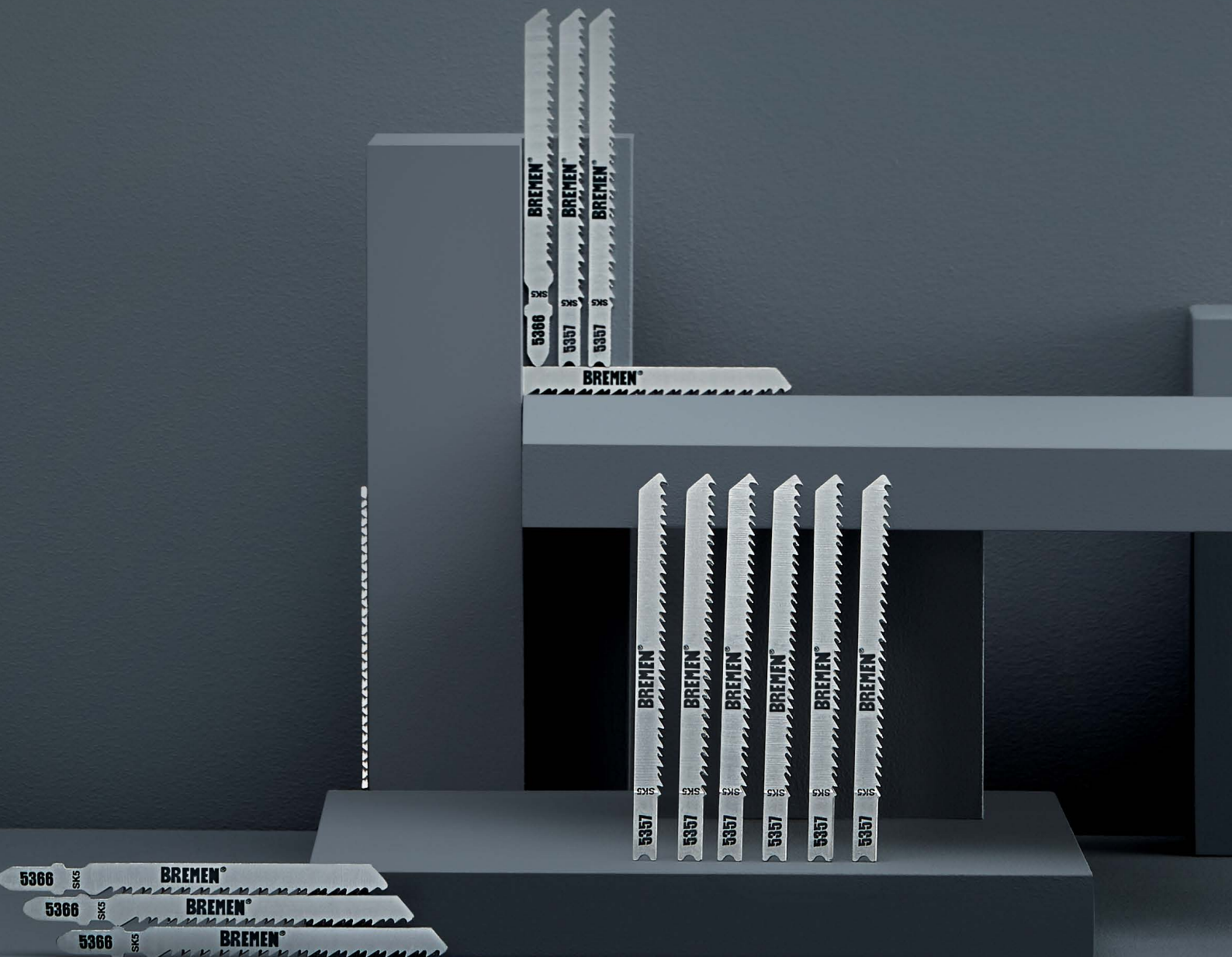

Hojas para Calar Encastre Universal



CÓDIGO	MODELO	MATERIAL	TIPO DE CORTE
5357	U 101B	Madera	Recto y Limpio
5358	U 101D	Madera	Recto y Limpio
5359	U 111C	Madera	Recto y Rápido
5360	U 118A	Metal	Recto
5361	U 118B	Metal	Recto
5362	U 118G	Metal	Recto
5363	U 127D	Metales no Ferrosos Especial Aluminio	Recto y Rápido
5364	U 144D	Madera	Recto y Rápido
5365	U 244D	Madera	Curvo y Rápido

PRESENTACIÓN	CONTENIDO POR BLISTER	U. MÍNIMA DE VENTA
Blister	5	1

Hojas para Calar Encastre "T"

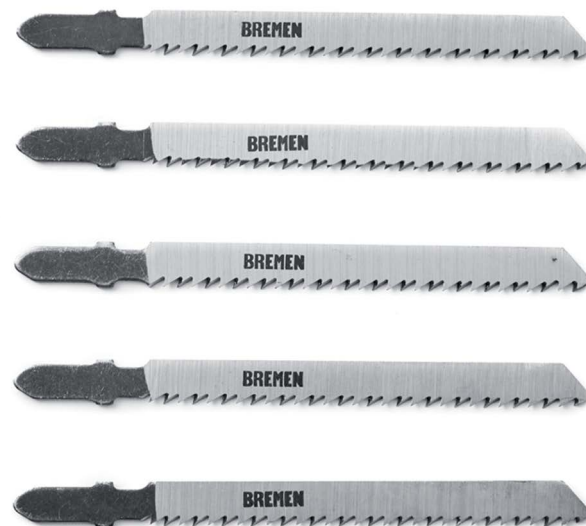

CÓDIGO	MODELO	MATERIAL	TIPO DE CORTE
5366	T 101B	Madera	Recto y Limpio
5367	T 101D	Madera	Recto y Limpio
5368	T 111C	Madera	Recto
5369	T 118A	Metal	Recto
5370	T 118B	Metal	Recto
5371	T 118G	Metal	Recto
5372	T 127D	Metales no Ferrosos Especial Aluminio	Recto y Rápido
5373	T 144D	Madera	Recto y Rápido
5374	T 244D	Madera	Curvo y Rápido

PRESENTACIÓN	CONTENIDO POR BLISTER	U. MÍNIMA DE VENTA
Blister	5	1

Hojas de Calar para Madera



CÓDIGO	MODELO	CAPACIDAD DE CORTE	PASO DE DIENTES
7975	T308B	5 a 100 mm	4 mm
7976	T344D	10 a 135 mm	4 mm
7977	T744D	3 a 30 mm	2.2 mm

ENCASTRE | MATERIAL DE CORTE | UNIDAD POR BULTO
 T | HCS | 100

Hojas de Calar para Metal



CÓDIGO | MODELO | ENCASTRE | MATERIAL DE CORTE | CAPACIDAD DE CORTE | PASO DE DIENTES | UNIDAD POR BULTO
 7978 | T218A | T | HSS | 1 a 3 mm | 1.1 a 1.5 mm | 100

Hojas de Calar en Juego



Contenido:

- 2 T118A (Para Metal)
- 2 T119BO (Para Madera)
- 2 T101D (Para Madera)
- 2 T244D (Para Madera)
- 2 T101B (Para Madera)



CÓDIGO | PIEZAS | ENCASTRE | PRESENTACIÓN | UNIDAD POR BULTO
 7979 | 10 | T | Blister | 20

Modelos y sus Usos

MODELOS	USOS	MATERIAL	ESPEJOR DE CORTE	mm ENTRE DIENTES
101B	Madera dura, aglomerados, plásticos y laminados.	Ac-C	3-30 mm	2.5 mm
101D	Madera dura y blanda, prensados aglomerados y plásticos.	Ac-C	10-45 mm	4 mm
111C	Maderas, plásticos y aglomerados. Ideal cortes rápidos.	Ac-C	4-50 mm	3 mm
118A	Metal, metales no ferrosos, aluminio y chapa.	Ac-rápido	1-3 mm	1.2 mm
118B	Metal, metales no ferrosos, aluminio y chapa.	Ac-rápido	2.5-6 mm	2 mm
118G	Metal, metales no ferrosos, aluminio y chapa.	Ac-rápido	0.5-1.5 mm	0.8 mm
127D	Metal, metales no ferrosos, aluminio y chapa.	Ac-rápido	3-15 mm	3 mm
144D	Madera dura, blandas y aglomerados.	Ac-C	5-50 mm	4 mm
244D	Cortes curvos rápidos en madera dura, blandas, aglomerados y plásticos	Ac-C	5-50 mm	4 mm

Consumibles para soldaduras



Electrodos 6013

Electrodo tipo punta azul.



CÓDIGO	DIÁMETRO	PRESENTACIÓN	LARGO	CORRIENTES ADMITIDAS	ENVASE
7983	2.0 mm	1 kg	300 mm	CA / CC - / CC+	Paquete
7984	2.0 mm	5 kg	300 mm	CA / CC - / CC+	Caja
7985	2.5 mm	1 kg	350 mm	CA / CC - / CC+	Paquete
7986	2.5 mm	5 kg	350 mm	CA / CC - / CC+	Caja
7987	3.2 mm	1 kg	350 mm	CA / CC - / CC+	Paquete
7988	3.2 mm	5 kg	350 mm	CA / CC - / CC+	Caja

Electrodos 7018

Electrodo tipo punta verde.

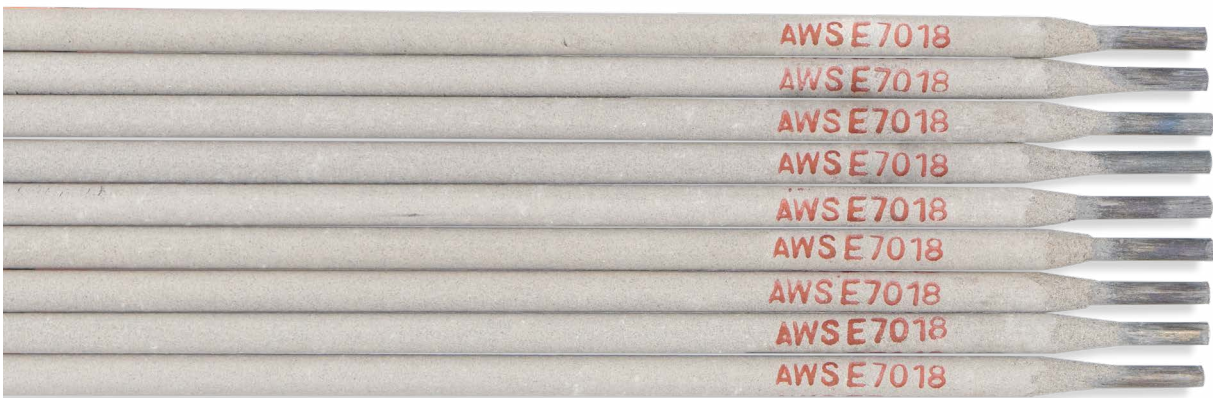

CÓDIGO	DIÁMETRO	LARGO	PRESENTACIÓN
7989	2.5 mm	3300 mm	5 kg
7990	3.2 mm	350 mm	5 kg
7991	4 mm	400 mm	5 kg

PRESENTACIÓN | CARGA MÁXIMA | CORRIENTES ADMITIDAS
 Caja | 70.000 psi | CA / CC+

Alambres Flux

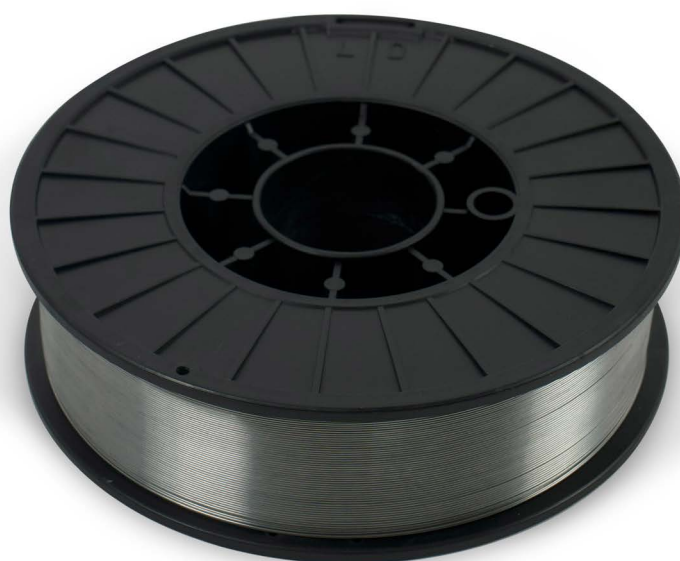

CÓDIGO	DIÁMETRO	PRESENTACIÓN
7992	0.8 mm	1 kg
7993	0.8 mm	5 kg
7994	0.9 mm	1 kg
7995	0.9 mm	5 kg

Cumple con las normas AWS A5.20

PRESENTACIÓN | CARGA MÁXIMA | CORRIENTE ADMITIDA | UNIDAD POR BULTO

Caja

70.000 psi

CC+

100

Cintas Selladoras



Cinta Selladora de Alta Densidad

CÓDIGO	ANCHO	LARGO	ESPESOR
7703	1/2" (12 mm)	10 m	0.1 mm
7704	1/2" (12 mm)	20 m	0.1 mm
7705	3/4" (19 mm)	20 m	0.1 mm
7706	3/4" (19 mm)	40 m	0.1 mm



Características:

Cintas selladoras de Politetrafluoroetileno (PTFE) de alta densidad, que aseguran un sellado óptimo incluso bajo las más altas exigencias mecánicas y químicas.

Debido a su alta densidad garantizan la durabilidad del sellado en caños y accesorios de acero, galvanizado, epoxi, Polipropileno o polietileno, y en pernos roscados tanto metálicos como plásticos.

Gracias a su pureza (100% PTFE), poseen una gran resistencia a las rasgaduras y son químicamente inertes, a la vez que soportan altas presiones de trabajo.

Se recomiendan para uso industrial o exigente, dado que no se ven afectadas por el uso de solventes, combustibles gaseosos, refrigerantes, vapor o agua.

En instalaciones de agua, pueden ser utilizadas desde los -160°C hasta los 280°C.

MATERIAL	TIPO	UNIDAD MÍNIMA DE VENTA
PTFE	Alta Densidad	10

Precintos

S3 41

S3 33

26

S3 31

33

Precintos

CÓDIGO	MODELO	TAMAÑO	COLOR
7345	Liviano	80 x 2.5	Blanco
7347	Liviano	100 x 2.5	Blanco
7350	Intermedio	150 x 3.6	Blanco
7359	Estándar	150 x 5.0	Blanco
7361	Estándar	180 x 4.7	Blanco
7352	Intermedio	200 x 3.6	Blanco
7363	Estándar	200 x 4.7	Blanco
7354	Intermedio	225 x 3.6	Blanco
7365	Estándar	225 x 4.7	Blanco
7356	Intermedio	250 x 3.6	Blanco
7367	Estándar	250 x 4.7	Blanco
7369	Estándar	300 x 4.7	Blanco
7377	Pesado	300 x 7.5	Blanco
7372	Estándar	380 x 4.7	Blanco
7375	Estándar	400 x 4.7	Blanco



CÓDIGO	MODELO	TAMAÑO	COLOR
7371	Estándar	300 x 4.7	Gris
7374	Estándar	380 x 4.7	Gris



CÓDIGO	MODELO	TAMAÑO	COLOR
7346	Liviano	80 x 2.5	Negro
7348	Liviano	100 x 2.5	Negro
7349	Liviano	140 x 2.5	Negro
7351	Intermedio	150 x 3.6	Negro
7360	Estándar	150 x 5.0	Negro
7362	Estándar	180 x 4.7	Negro
7353	Intermedio	200 x 3.6	Negro
7364	Estándar	200 x 4.7	Negro
7355	Intermedio	225 x 3.6	Negro
7366	Estándar	225 x 4.7	Negro
7357	Intermedio	250 x 3.6	Negro
7368	Estándar	250 x 4.7	Negro
7358	Intermedio	300 x 3.6	Negro
7370	Estándar	300 x 4.7	Negro
7378	Pesado	300 x 7.5	Negro
7379	Pesado	350 x 7.5	Negro
7373	Estándar	380 x 4.7	Negro
7376	Estándar	400 x 4.7	Negro
7380	Pesado	400 x 7.5	Negro
7381	Pesado	450 x 7.5	Negro
7382	Extra Pesado	550 x 9.0	Negro
7383	Extra Pesado	630 x 9.0	Negro
7384	Extra Pesado	720 x 9.0	Negro





Herramientas Neumáticas



Kit de Accesorios para Compresor

Contenido:

- 1 Manguera Espiral Ø 1/4" Longitud 7,5 m
- 1 Pico Gomero Dual
- 1 Medidor de Presión
- 1 Pistola de Aire
- 1 Cinta de Teflón
- 2 Acoples Rápido Hembra 1/4"
- 1 Adaptador para Pistola de Aire
- 1 Boquilla de Seguridad para Pistola de Aire
- 1 Adaptador Macho 1/4"
- 1 Boquilla de Aire
- 1 Boquilla para Inflar Pelotas
- 2 Picos para Inflar
- 3 Conectores Macho 1/4"
- 2 Conectores Hembra 1/4"
- 1 Adaptador Hembra 1/4"



CÓDIGO	PRESENTACIÓN	PIEZAS	UNIDAD POR CAJA	IVA
6673	Blister	20	6	10.5%

Manguera Espiral

Terminales con Rosca Macho de 1/4" BSPT
 Material de la manguera: Poliuretano,
 Ø Interior 6.5 mm x Ø Exterior 9.5 mm / Soporta -40° C
 Presión máxima de trabajo: 7 kg/cm² (100 PSI)

CÓDIGO	LARGO
3916	7.5 m
3917	15 m



ROSCA	Ø MANGUERA	MATERIAL DEL PICO	PRESENTACIÓN
1/4" BSPT	3/8"	Bronce	Blister

Regulador de Aire para Compresor

Características Técnicas:

Capacidad: 0 a 160PSI
 Entrada de aire: 1/4" NPT
 Salida de aire: 1/4" NPT
 Control: Válvula manual



CÓDIGO | ENCASTRE | MATERIAL | PRESENTACIÓN
 6460 | 1/4" | Bronce | Caja

Acople y Conectores Neumáticos

Contenido:

- 1 acople rápido hembra.
- 1 conector rápido hembra.
- 3 conectores rápidos machos.



CÓDIGO | PIEZAS | ENCASTRE | MATERIAL | PRESENTACIÓN | UNIDAD POR CAJA | UNIDAD POR BULTO
 7937 | 5 | 1/4" NPT | Bronce | Blister | 6 | 72

Amoladora Neumática Angular



Características Técnicas:

Presión de aire:	90 PSI (6.3 kg/cm)
Consumo de aire:	3.8 CFM
Conexión de aire:	1/4" NPT
Velocidad:	11.000 RPM
Escape:	Delantero
Largo:	261 mm

CÓDIGO | CAPACIDAD | PRESENTACIÓN | IVA
 4237 | 5" | Caja | 10.5%

Amoladora Neumática Recta

Características Técnicas:

Presión de aire:	90 PSI (6.3 kg/cm)
Consumo de aire:	4.0 CFM
Conexión de aire:	1/4" NPT
Velocidad:	22.000 RPM
Escape:	Trasero
Largo:	172 mm

Ver repuestos en pág. 329.



CÓDIGO	ENCASTRE	PRESENTACIÓN	IVA
3029	1/4"	Caja	10.5%

Amoladora Neumática Recta con Mandril

Características Técnicas:

Capacidad del mandril:	1.5 a 10 mm
Presión de aire:	90 PSI (6.3 kg/cm)
Consumo de aire:	4 CFM
Conexión de aire:	1/4" NPT
Velocidad:	22.000 RPM
Conexión mandril:	3/8" - 24UNF
Escape:	Trasero
Largo:	230 mm



CÓDIGO	PESO	PRESENTACIÓN	IVA
3544	0,840 kg	Caja	10.5%

Amoladora Neumática Recta en Kit

Características Técnicas:

Boquillas:	1/4", 1/8"
Escape de aire:	Trasero
Presión de aire:	90 PSI
Velocidad:	22.000 RPM
Consumo de aire:	6,0 CFM
Conexión de aire:	1/4" NPT
Largo:	172 mm



Contenido:

- 16 Piezas:
- 1 Amoladora Recta Neumática con boquilla de 1/4" incluida
- 5 Piedras Montadas de 1/4" (6 mm)
- 5 Piedras Montadas de 1/8" (3 mm)
- 2 Llaves
- 1 Acople
- 1 Boquilla de 3 mm (1/8")
- 1 Caja plástica

Diseño compacto para utilizar con una sola mano.

Permite maniobrabilidad en espacios reducidos.

El escape trasero evita las virutas metálicas peligrosas para el usuario.

Traba de seguridad del gatillo.

CÓDIGO	PESO	ENCASTRE	PRESENTACIÓN	PIEZAS	IVA
3030	0,570 kg	1/4"	Caja Plástica	16	10.5%

Arenador Cuerpo de ABS

Características Técnicas:

Conexión:	1/4" NPT
Medidas:	2-15/16" L 7/32" DIA
Consumo de aire:	7 CFM
Presión:	90 PSI
Capacidad:	600 cc (18 oz)
Pico:	5.0 m/m
Cuerpo de Plástico ABS	



Ver repuesto en pág. 329.

CÓDIGO	MATERIAL	PRESENTACIÓN	IVA
5606	ABS	Blister	10.5%

Arenador Cuerpo Metálico

Características Técnicas:

Conexión:	1/4" NPT
Selector de fuerza:	Bajo y Alto
Medidas:	2-15/16" L 7/32" DIA
Consumo de aire:	7 CFM
Presión:	90 PSI
Capacidad:	600 cc (18 oz)
Pico:	5.0 m/m
Cuerpo de zinc	

Uso:

Limpieza de superficies a través de la proyección de material abrasivo a presión.

Ver repuesto en pág. 329.



CÓDIGO	MATERIAL	PRESENTACIÓN	IVA
4648	Zinc	Blister	10.5%

Clavadora Neumática

La presión de aire recomendada para su uso puede ser entre 70 y 110 PSI, siendo 120 PSI la presión máxima.

Fácil apertura del compartimiento para clavos con una sola mano.

La clavadora cuenta con capacidad para 100 clavos y evidencia cuando se descarga a través de dos puntos rojos.

Posee sistema de seguridad que evita disparos involuntarios.

La herramienta es liviana y cuenta con mango antideslizante para un mejor confort en el uso diario.

Ideal para trabajos como colocación de pisos y armado de muebles.



Ver repuesto en pág. 330.

CÓDIGO	CALIBRE	LONGITUD DE CLAVOS	ENTRADA DE AIRE	PESO	IVA
7264	Ga 18 (1.25 x 1.00 mm)	15-50 mm	1/4" NPT	1.37 kg	10,5%

Clavos para Clavadora

Para Cód. 7264

CÓDIGO	MEDIDA	
7499 *	10 mm	(*) Nuevo Lanzamiento
7268	15 mm	
7500 *	20 mm	
7501 *	25 mm	
7269	30 mm	
7270	35 mm	
7271	40 mm	
7272	45 mm	
7273	50 mm	

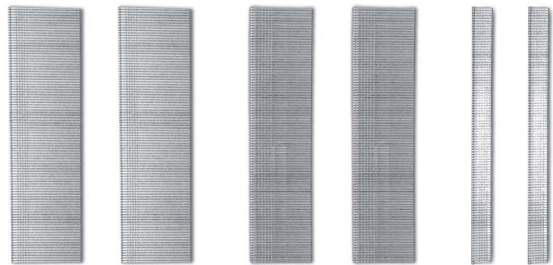

CALIBRE	PRESENTACIÓN	UNIDAD POR CAJA
Ga18 (1.25 x 1.00 mm)	Caja	5.000

Cortadora de Alta Velocidad

Características Técnicas:

Presión de aire:	90 PSI (6.3 kg/cm)
Consumo de aire:	16 CFM
Conexión de aire:	1/4" NPT
Velocidad:	20.000 RPM
Largo:	190 mm



CÓDIGO	PESO	PRESENTACIÓN	IVA
3547	0,800 kg	Caja	10.5%

Engrampadora Neumática

La presión de aire recomendada para su uso puede ser entre 70 y 110 PSI, siendo 120 PSI la presión máxima.

Fácil apertura del compartimiento para grampas con una sola mano.

La engrampadora cuenta con capacidad para 120 grampas.

La herramienta es liviana y cuenta con mango antideslizante para un mejor confort en el uso diario.

Ideal para trabajos de tapicería.

Posee seguro de gatillo.



Ver repuesto en pág. 330.

CÓDIGO	CALIBRE	CORONA	LONGITUD DE GRAMPAS	ENTRADA DE AIRE	PESO	IVA
7265	Ga 21 (0.95 x 0.65 mm)	12.8 mm	6-16 mm (1/4" - 5/8")	1/4" NPT	0.85 kg	10,5%

Grampas para Engrampadora

Para Cód. 7265

CÓDIGO	LARGO
7274	8 mm
7275	10 mm
7276	12 mm
7277	14 mm
7278	16 mm



CORONA	CALIBRE	PRESENTACIÓN	UNIDAD POR CAJA
12.8 mm	Ga 21 (0.95 x 0.65 mm)	Caja	10.000

Grasera Pico Rígido y Flexible

Incluye:

1 pico rígido

1 pico flexible



CÓDIGO	CAPACIDAD	PRESENTACIÓN	IVA
3665	400 g	Caja	10.5%

Lijadora Roto Orbital

Posee **sistema de aspiración** e **incluye bolsa recolectora** que reúne el polvo que se produce en los trabajos de lijado.

Cuenta con un **regulador de aire** que permite seleccionar la velocidad más conveniente según el tipo de trabajo a realizar.

Gracias a su diseño ergonómico y sus bajas vibraciones durante el uso, la herramienta es fácil de controlar con una sola mano.

La base realiza un **movimiento orbital en forma de pequeñas elipses**, lo cual, brinda como resultado un **lijado homogéneo sin dejar marcas**.

Uso:

Esta herramienta se utiliza para trabajos que requieran de una preparación previa de las superficies, en diferentes tipos de madera y metales.

Ideal para trabajos en talleres de chapa y pintura para automóviles, carpintería y restauración de muebles.

Para usar con Discos de Lija Anti-Empaste BREMEN® Cód. 7601/11 (ver pág. 258).

Ver repuesto en pág. 277.



CÓDIGO	MEDIDA	LARGO	LLAVE	ConECTOR	MANGUERA	IVA
7518	5"	220 mm	24 mm	1/4"	1-1/8"	10,5%

Llave Crique Neumática en Kit

Uso Hobbista

Características Técnicas:

Torque máximo:	68 Nm (50 pies/libras)
Presión de aire:	90 PSI (6.3 kg/cm)
Consumo de aire:	3.0 CFM
Conexión de aire:	1/4" NPT
Velocidad:	160 RPM
Largo:	260 mm

Contenido:

- 1 Llave Crique Neumática
- 7 Bocallaves Encastre 1/2": 9, 10, 11, 13, 14, 17, 19 mm
- 1 Movimiento Universal Encastre 1/2"
- 1 Barra de Extensión Encastre 1/2" x 75 mm
- 1 Adaptador para puntas de 1/4" x 75 mm
- 3 Puntas Atornillador Encastre 1/4": PH# 2, PH# 3 y PL 5.5
- 1 Aceitero
- 1 Adaptador
- 1 Caja Plástica



CÓDIGO	ENCASTRE	PESO	TORQUE MÁXIMO	PRESENTACIÓN	PIEZAS	IVA
3032	1/2"	2,600 kg	68 Nm (50 pies/libras)	Caja	17	10.5%

Llave Crique Neumática

Uso Hobbista

Características Técnicas:

Torque máximo:	68 Nm (50 pies/libras)
Presión de aire:	90 PSI (6.3 kg/cm)
Consumo de aire:	3.0 CFM
Conexión de aire:	1/4" NPT
Velocidad:	160 RPM
Largo:	260 mm



CÓDIGO	ENCASTRE	PESO	TORQUE MÁXIMO	PRESENTACIÓN	IVA
3031	1/2"	1,225 kg	68 Nm (50 pies/libras)	Caja	10.5%

Llave de Impacto Composite Uso Industrial

Características Técnicas:

Encastre:	1/2"
Presión de aire:	6 bar (90 PSI)
Torque máximo:	1.560 Nm
Velocidad:	8.000 RPM
Consumo de aire:	6,5 CFM
Material:	Composite
Entrada de aire:	1/4" NPT
Largo total:	179 mm
Diámetro de manguera:	3/8"



Características:

Fabricada en material compuesto, también denominado Composite, que le otorga una gran resistencia al impacto y al desgaste, a la vez que posibilita que se trate de una herramienta liviana y adecuada para el uso diario.

Cuenta con mango ergonómico de TPR, que reduce la transmisión de vibraciones a la mano del operario.

Se puede invertir el sentido de giro fácilmente. Posee tres niveles de torque para ajustar y uno para desajustar, a los que se accede mediante el uso de una perilla selectora ubicada en la parte posterior de la herramienta.

Su mecanismo interno con doble martillo permite un mayor impacto, sin exigir por demás la herramienta, asegurando así una extensa vida útil.

La entrada de aire posee un acople de 1/4" NPT y puede rotarse 360°, para evitar que la manguera se enrolle.

Ver repuestos en pág. 330 y 331.

CÓDIGO	ENCASTRE	TORQUE MÁXIMO	PESO	MATERIAL	PRESENTACIÓN	IVA
7713	1/2"	1.560 Nm	2.085 g	Composite	Caja	10.5%

Llave de Impacto Composite en Kit Uso Industrial

Características Técnicas:

Encastre:	1/2"
Presión de aire:	6 bar (90 PSI)
Torque máximo:	1.560 Nm
Velocidad:	8.000 RPM
Consumo de aire:	6,5 CFM
Material:	Composite
Entrada de aire:	1/4" NPT
Largo total:	179 mm
Diámetro de manguera:	3/8"

Contenido:

Llave de Impacto Neumática 1/2" (composite)
 8 Bocallaves de impacto de: 13, 14, 15, 16, 17, 19, 22, 24 mm
 Barra de extensión L de 127 mm
 Conector rápido NPT 1/4"
 Maletín plástico



Ver repuestos en págs. 320 y 321.

CÓDIGO	ENCASTRE	TORQUE MÁXIMO	PESO	MATERIAL	PRESENTACIÓN	IVA
7714	1/2"	1.560 Nm	2.085 g	Composite	Caja	10.5%

Llave de Impacto Compacta Composite

Características Técnicas:

Presión de aire: 6 bar
 Consumo de aire: 142 l/min
 Velocidad: 10000 RPM



CÓDIGO	ENCASTRE	TORQUE MÁXIMO	PESO	MATERIAL	PRESENTACIÓN
7810	1/2"	745 Nm	1.300 g	Composite	Blister

Llave de Impacto

Uso Hobbista

Características Técnicas:

Presión de aire:	90 PSI (6.3 kg/cm)
Consumo de aire:	4 CFM
Velocidad:	7000 RPM
Diámetro mín. manguera requerida:	1/4"
Diámetro ideal manguera:	3/8"

Conexión de aire: 1/4" NPT
 Largo: 180 mm



CÓDIGO	ENCASTRE	PESO	TORQUE MÁXIMO	PRESENTACIÓN	IVA
3035	1/2"	2,200 kg	312 Nm	Caja	10.5%

Llave de Impacto en Kit

Uso Hobbista

Características Técnicas:

Presión de aire:	90 PSI (6.3 kg/cm)
Consumo de aire:	4 CFM
Conexión de aire:	1/4" NPT
Velocidad:	7000 RPM
Largo:	180 mm
Diámetro mín. manguera requerida:	1/4"
Diámetro ideal manguera:	3/8"

Contenido:

- 1 Llave de impacto neumática encastre de 1/2" (Cód. 3035)
- 10 Bocallaves de impacto: 9, 10, 11, 13, 14, 17, 19, 22, 24, 27 mm
- 1 Extensión de 5"
- 1 Llave Allen
- 1 Mini Aceitera
- 1 Frasco de Aceite
- 1 Niple para conexión
- 1 Caja



CÓDIGO	ENCASTRE	PESO	TORQUE MÁXIMO	PRESENTACIÓN	PIEZAS	IVA
3388	1/2"	4,00 kg	312 Nm	Caja	17	10.5%

Llave de Impacto

Uso Industrial

Características Técnicas:

Torque máximo:	760 Nm
Capacidad Máxima de Tuerca:	18 mm
Escape:	Inferior
Presión de aire:	90PSI (6.3km/cm)
Velocidad:	7.500 RPM
Consumo de aire:	4,4 CFM
Conexión de aire:	1/4" NPT
Embrague:	Doble martillo
Largo:	187 mm

Detalle:

Posee una gran capacidad de torque que permite un rápido desajuste de bulones difíciles en diversas industrias (automotriz, agrícola).

El mecanismo de doble martillo, resistente y confiable, genera más golpes por minuto.

Cuenta con un regulador de avance/retroceso con cinco velocidades, lo que permite un control total.



CÓDIGO	ENCASTRE	PESO	TORQUE MÁXIMO	PRESENTACIÓN	IVA
5921	1/2"	2,700 kg	760 Nm	Caja	10.5%

Llave de Impacto en Kit

Uso Industrial

Características Técnicas:

Torque máximo:	760 Nm
Capacidad máxima de tuerca:	18 mm
Presión de aire:	90PSI
Velocidad:	7.500 RPM
Consumo de aire:	4,4 CFM
Conexión de aire:	1/4" NPT
Escape:	Trasero
Embrague:	Doble martillo



Contenido:

- 1 Llave de impacto con encastre de 1/2" (Cód. 5921)
 - 10 Bocallaves de impacto: 9, 10, 11, 13, 14, 17, 19, 22, 24, 27 mm
 - 1 Barra de extensión de encastre 1/2" (125 mm)
 - 1 Llave Allen
 - 1 Aceitera
 - 1 Niple para conexión
- Incluye manual color con despiece y recomendaciones de uso.

CÓDIGO	ENCASTRE	TORQUE MÁXIMO	PIEZAS	PRESENTACIÓN	IVA
7132	1/2"	760 Nm	15	Caja plástica	10.5%

Llave de Impacto

Uso Industrial

Características Técnicas:

Torque máximo:	1.200 Nm (885 pies/libras)
Capacidad de perno:	22 mm
Escape:	En el mango
Presión de aire:	90 PSI (6.3 kg/cm ²)
Velocidad:	4.600 RPM
Consumo de aire:	7 CFM
Conexión de aire:	3/8" NPT
Embrague:	Martillo



Posee una gran capacidad de torque que permite un rápido desajuste de bulones difíciles en diversas industrias (automotriz, agrícola).

El mecanismo de doble martillo, resistente y confiable, genera más golpes por minuto.

Cuenta con un regulador de avance/retroceso con seis velocidades, lo que permite un control total.

CÓDIGO	ENCASTRE	PESO	TORQUE MÁXIMO	PRESENTACIÓN	IVA
3038	3/4"	4,800 kg	1.200 Nm (885 pies/libras)	Caja	10.5%

Llave de Impacto

Uso Industrial

Características Técnicas:

Velocidad:	3.900 RPM
Torque máximo:	2.200 Nm (1.623 Ft/Lb)
Presión de aire:	90-115 PSI (8-10 kg/cm ²)
Consumo de aire:	14 CFM
Entrada de aire:	1/2"
Salida de aire:	Superior
Bulones hasta:	38 mm
Extensión (largo):	9"
Extensión Opcional:	6" (No incluida)



Contenido:

- 2 Bocallaves: 32, 33 mm
- Acople
- Llave Allen
- Manija
- Manual

Embrague sin agujas reforzado que permite un encastre más suave y menos vibración.
Manija removible para un mayor control.

CÓDIGO	ENCASTRE	PESO	TORQUE MÁXIMO	PRESENTACIÓN	IVA
5417	1"	13,00 kg	2.200 Nm (1.623 pies/libras)	Caja	10.5%

Torque de Llaves de Impacto

TORQUE

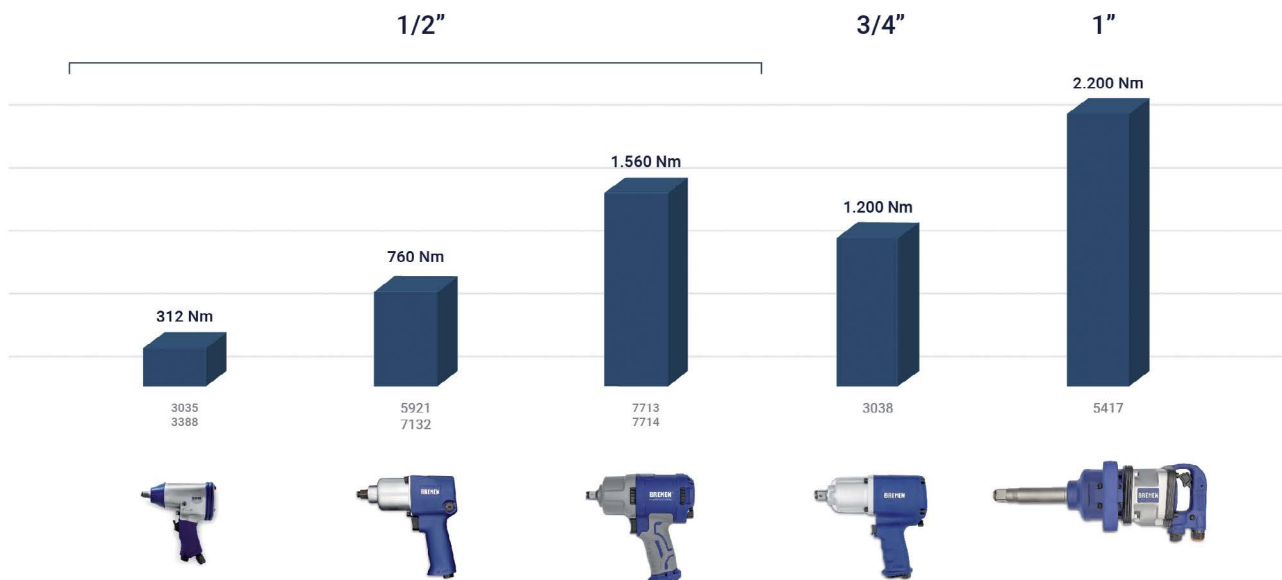

Pistola para Pintar "HVLP"

Uso Profesional



Características Técnicas:

Tipo de alimentación:	Gravedad
Pico standard:	Ø1,4 mm
Picos opcionales:	Ø1,7 - Ø 2,0 - Ø 2,2 - Ø 2,5 mm (no incluidos)
Presión de aire recomendada:	2,3 a 3,5 bar (28,8 a 52 PSI)
Presión máxima de aire:	3,8 bar (55 PSI)
Consumo de aire:	4,2 a 7,1 cfm (119-201 l/min)
Dispersión de pintura:	180 a 250 mm
Capacidad:	600 cc

HVLP = Alto Volumen y Baja Presión.

Pistola de Precisión.

Pico y Aguja de Acero Inoxidable.

Cuerpo moldeado en Aluminio liviano.

Gatillo en 2 tiempos.

Dispersión de pintura y entrada de aire regulables.

Su diseño ergonómico y liviano reducen la fatiga del usuario.

Ideal para aplicaciones que requieran de alta calidad y excelentes acabados.

Diseñada para uso profesional, industrial y automotriz.

Posee boquilla y cabezal de bronce.

El cabezal de bronce logra un mejor nivel de atomización y alarga la vida útil de la herramienta.

Apta para pintura al agua, solvente y barnices.

La **posición del regulador de caudal de aire**, cercana a los otros reguladores, **simplifica la operación**, resultando **más cómoda para el usuario**.

Incluye **placa difusora** que permite lograr una **dispersión de pintura más fina y eficiente**, posibilitando un mejor acabado y reduciendo la cantidad de pintura utilizada.

Incluye kit de mantenimiento.

Ver repuestos en pág. 332 y 333.

CÓDIGO PICO Y AGUJA BOQUILLA Y CABEZAL PRESENTACIÓN IVA
 7095 | Acero Inoxidable | Bronce | Caja | 10.5%

Pistola para Pintar "HVLP"



Características Técnicas:

Tipo de alimentación:	Gravedad
Pico standard:	Ø1,4 mm
Picos opcionales:	Ø1,7 - Ø 2,0 - Ø 2,2 - Ø 2,5 mm (no incluidos)
Presión de aire recomendada:	2,3 a 3,5 bar (28,8 a 52 PSI)
Presión máxima de aire:	3,8 bar (55PSI)
Consumo de aire:	4,2 a 7,1 cfm (119-201 l/min)
Dispersión de pintura:	180 a 250 mm
Capacidad:	600 cc

HVLP = Alto Volumen y Baja Presión.

Pistola de Precisión.

Pico y Aguja de Acero Inoxidable.

Cuerpo moldeado en Aluminio liviano.

Gatillo en 2 tiempos.

Dispersión de Pintura y entrada de Aire Regulables.

Su diseño ergonómico y liviano reducen la fatiga del usuario.

Ver repuestos en pág. 332.

CÓDIGO	PICO	CAPACIDAD	PESO	PICO Y AGUJA	PRESENTACIÓN	IVA
5937	Ø 1.4 mm	600 cc	0,886 kg	Acero Inoxidable	Caja	10.5%

Pistola para Pintar "HVLP" Texturados & Latex

Características Técnicas:

Material de la aguja:	Bronce
Material de los picos:	Acero cromado
Material del cuerpo:	Aluminio
Material de la tolva:	Polietileno
Presión máxima de aire:	8.3 bar (120 PSI)
Consumo de aire:	6-8 CFM
Medida de aguja:	129.5 mm
Tipo de alimentación:	Gravedad
Capacidad:	5000 cc
Peso:	1,04 kg
Ø conexión de aire:	1/4" NPT



Contenido:

Incluye picos estándar de 4.5, 6.0, 8.0 mm

Características:

Aguja de bronce y picos de acero al carbono con recubrimiento de cromo.

Cuerpo de aluminio de alta durabilidad y tolva fabricada en polietileno, resistente al impacto ante caídas o golpes.

Posee un bloqueador para mantener presionado el gatillo.

Usos:

Ideal para aplicar yeso, cal, salpicré, revestimientos plásticos, látex, y otros.

Pistola para Pintar de Alta

Características Técnicas:

Tipo de alimentación:	Succión
Pico standard:	1.8 mm
Presión máxima de aire:	8.3 bar (120 PSI)
Consumo de aire:	4.2-7.1 CFM
Dispersión de pintura:	180 a 250 mm
Capacidad:	1000 cc
Ø conexión de aire:	1/4" NPT

Incluye kit de mantenimiento.
Repuestos disponibles.

Ver repuesto en pág. 332.

CÓDIGO PESO PRESENTACIÓN IVA
7615 | 0,374 kg | Caja | 10.5%



Pistola para Pintar de Baja

Características Técnicas:

Tipo de alimentación:	Succión
Pico:	Ø 0.8 mm
Presión de trabajo:	2.0 a 3.5 bar (30-50 PSI)
Consumo de aire:	3.5 a 6.0 CFM
Dispersión de pintura:	200 a 250 mm
Capacidad:	750 cc

CÓDIGO PESO PRESENTACIÓN IVA
6004 | 0,700 kg | Caja | 10.5%



Pistola para Sopletear

CÓDIGO	PICO
3531	Largo
3532	Corto



PRESENTACIÓN	UNIDAD POR CAJA	IVA
Blister	10	10.5%

Remachadora Neumática Uso Industrial

Características Técnicas:

Fuerza de tracción:	2.000 lbs (907 kg)
Presión de aire:	70 - 90 PSI (5 - 6.2 bar)
Conexión de aire:	1/4" NPT
Consumo de aire:	4.0 CFM (113 l/m)
Boquillas:	2.4 mm (3/32") - 3.2 mm (1/8") 4.0 mm (5/32") - 4.8 mm (3/16")

Contenido:

- 1 Conector 1/4" NPT
- 4 Boquillas (2.4 - 3.2 - 4.0 - 4.8 mm)
- 3 Mordazas
- 1 Cubierta de seguridad
- 2 Llaves
- Manual



CÓDIGO	PESO	PRESENTACIÓN	IVA
7471	1,5 kg	Caja	10.5%

Taladro Reversible

Características Técnicas:

Consumo de aire:	3.5 CFM
Velocidad:	700 RPM
Conexión del mandril:	3/8" - 24 UNF
Capacidad del mandril:	1.5 a 13 mm
Largo:	228 mm
Presión del aire:	90 PSI
Conector de aire:	1/4"

CÓDIGO	CAPACIDAD	PRESENTACIÓN	IVA
3037	13 mm	Caja	10.5%



Taladro Angular con Mandril

Características Técnicas:

Consumo de aire:	2.8 CFM
Velocidad:	15.000 RPM
Conexión del mandril:	3/8" - 24 UNF
Capacidad del mandril:	10 mm
Largo:	158 mm
Peso Neto:	0.57 kg
Presión del aire:	90 PSI
Conector de aire:	1/4"

CÓDIGO	CAPACIDAD	PRESENTACIÓN	IVA
5920	10 mm	Caja	10.5%



Kit de repuesto Rotor

Para Llave de Impacto Compacta, Cód. 7810

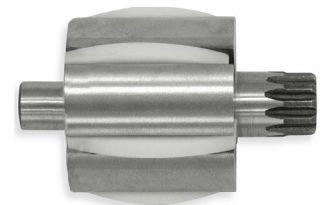

CÓDIGO	PRESENTACIÓN
7816	Bolsa

Kit de repuesto Tapa

Para Llave de Impacto Compacta, Cód. 7810

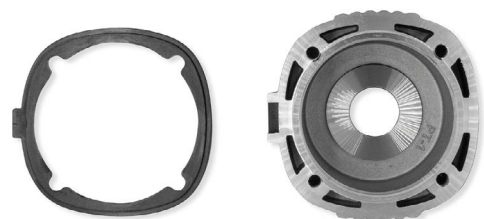

CÓDIGO	PRESENTACIÓN
7817	Bolsa

Kit de repuesto Yunque

Para Llave de Impacto Compacta, Cód. 7810

CÓDIGO PRESENTACIÓN
7818 | Bolsa



Kit de repuesto Entrada de Aire

Asiento válvula + O-rings + Resorte + Válvula

Para Llave de Impacto Compacta, Cód. 7810

CÓDIGO PRESENTACIÓN
7819 | Bolsa



Boquilla de Repuesto

Para Amoladora Recta, Cód. 3029

CÓDIGO	ENCASTRE
3165	1/8"
5020	1/4"

U. MÍNIMA DE VENTA
5



Pico de Repuesto para Arenador Neumático

Para Arenadores Neumáticos, Cód. 4648, 5606

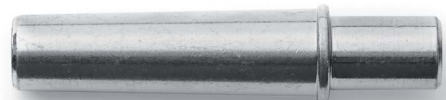

CÓDIGO MATERIAL PRESENTACIÓN UNIDAD POR CAJA
5236 | Metal | Blister | 100

Pistón para Clavadora Neumática

Para Cód. 7264

El pistón es el martillo que hace que el clavo salga de la herramienta.

Esta es una pieza que usualmente se deteriora con el uso y BREMEN® es una de las pocas marcas en el mercado que cuenta con el repuesto disponible.

CÓDIGO
7266



Pistón para Engrampadora Neumática

Para Cód. 7265

El pistón es el martillo que hace que el clavo salga de la herramienta.

Esta es una pieza que usualmente se deteriora con el uso y BREMEN® es una de las pocas marcas en el mercado que cuenta con el repuesto disponible.

CÓDIGO
7267



Kit Repuesto Rotor (Rotor + Aletas)

Repuestos disponibles (para Cód. 7713 y 7714)

CÓDIGO
7716

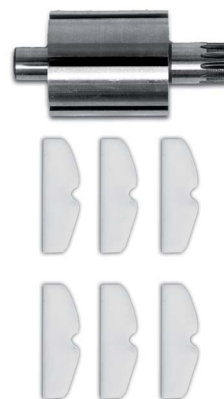

Kit Repuesto Tapa (Tapa + Buje)

Repuestos disponibles (para Cód. 7713 y 7714)

CÓDIGO
7717



Kit Repuesto Yunque (Segger + O-ring + Yunque)

Repuestos disponibles (para Cód. 7713 y 7714)

CÓDIGO
7718



Kit Repuesto Entrada de Aire

Asiento válvula + O-rings + Resorte + Válvula

Repuestos disponibles (para Cód. 7713 y 7714)

CÓDIGO
7719



Bolsa Recolectora

Uso:

Para Lijadora Roto Orbital (para Cód. 7518).



CÓDIGO IVA
7521 | 10,5%

Kit de Repuestos para Pistola "HVLP"

Para Pistola Cód. 5937

CÓDIGO	MEDIDA	LARGO AGUJA
6119	1.4 mm	109,5 mm
6120	1.7 mm	109,5 mm
6121	2.0 mm	109,5 mm
7493	1.4 mm	107 mm
7494	1.7 mm	107 mm
7495	2.0 mm	107 mm

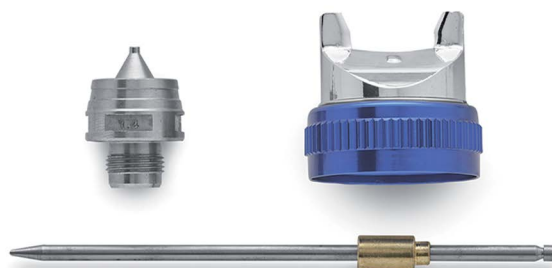

PRESENTACIÓN | INCLUYE
Caja | 1 Pico, 1 Aguja, 1 Pulverizador

Kit de Repuestos para Pistola de Alta

Cód. 7615

CÓDIGO	MEDIDA	LARGO
7644	∅ 1.5 mm	131.6 mm
7645	∅ 2.0 mm	131.6 mm



CÓDIGO
7644

Kit de Repuestos para Pistola "HVLP"

Para Pistola Cód. 7095

CÓDIGO	MEDIDA AGUJA
7139	1.4 mm
7140	1.7 mm
7141	2.0 mm

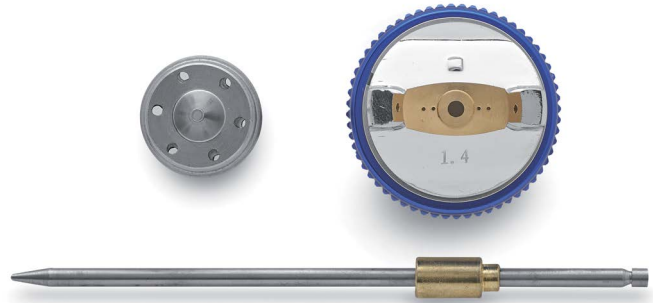

PRESENTACIÓN | INCLUYE
Caja | 1 Pico, 1 Aguja, 1 Pulverizador

Repuesto Enchufe de Boquilla N°9

Uso:

Para pistola para Pintar "HVLP", Cód. 7095.



CÓDIGO
7142

Repuesto Junta N°10

Uso:

Para pistola para Pintar "HVLP" Cód. 7095.



CÓDIGO
7143

Taza de Pistola para Pintar HVLP

600 ml

CÓDIGO PRESENTACIÓN
6206 | Caja



Trampa de Agua para Línea de Aire

Presión: 90 PSI.

Material de la base: Aluminio.

Material del cuerpo: Policarbonato.

Separa agua, aceite y otras partículas.

Se adapta fácil a la Manguera y/o Pistola.

CÓDIGO ENCASTRE PRESENTACIÓN UNIDAD POR CAJA IVA
4117 | 1/4" | Blister | 20 | 10.5%



Lubricador de Aceite

CÓDIGO PRESENTACIÓN UNIDAD POR CAJA
3183 | Blister | 20





Herramientas Hidráulicas



Crique Carro Perfil Bajo

Elevación Rápida. Doble Pistón



Características:

- Doble Pistón
- Elevación: Rápida 7 golpes
- Altura Mínima: 85 mm
- Altura Máxima: 500 mm

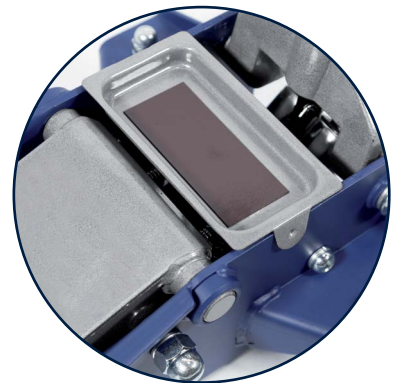
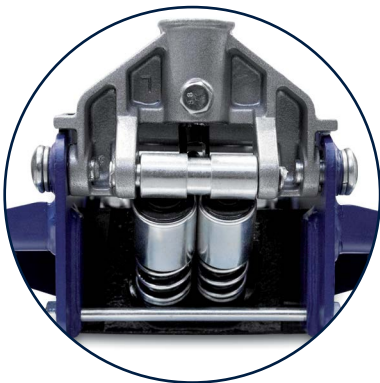

CÓDIGO | CAPACIDAD | LARGO DE CRIQUE | PRESENTACIÓN
 6648 | 3 Toneladas | 695 mm | Caja

Crique Carro



De estructura sólida y fijaciones robustas, otorgan seguridad y durabilidad en el tiempo.

Sus ruedas giratorias traseras facilitan su posicionamiento.

El plato elevador posee pad de goma, el cual evita el deslizamiento y a su vez protege la superficie del material a elevar.

Altura Mínima: 130 mm

Altura Máxima: 508 mm

CÓDIGO	CAPACIDAD	LARGO DE CRIQUE	PRESENTACIÓN
5571	3 Toneladas	644 mm	Caja



Candados



Candados de Aluminio

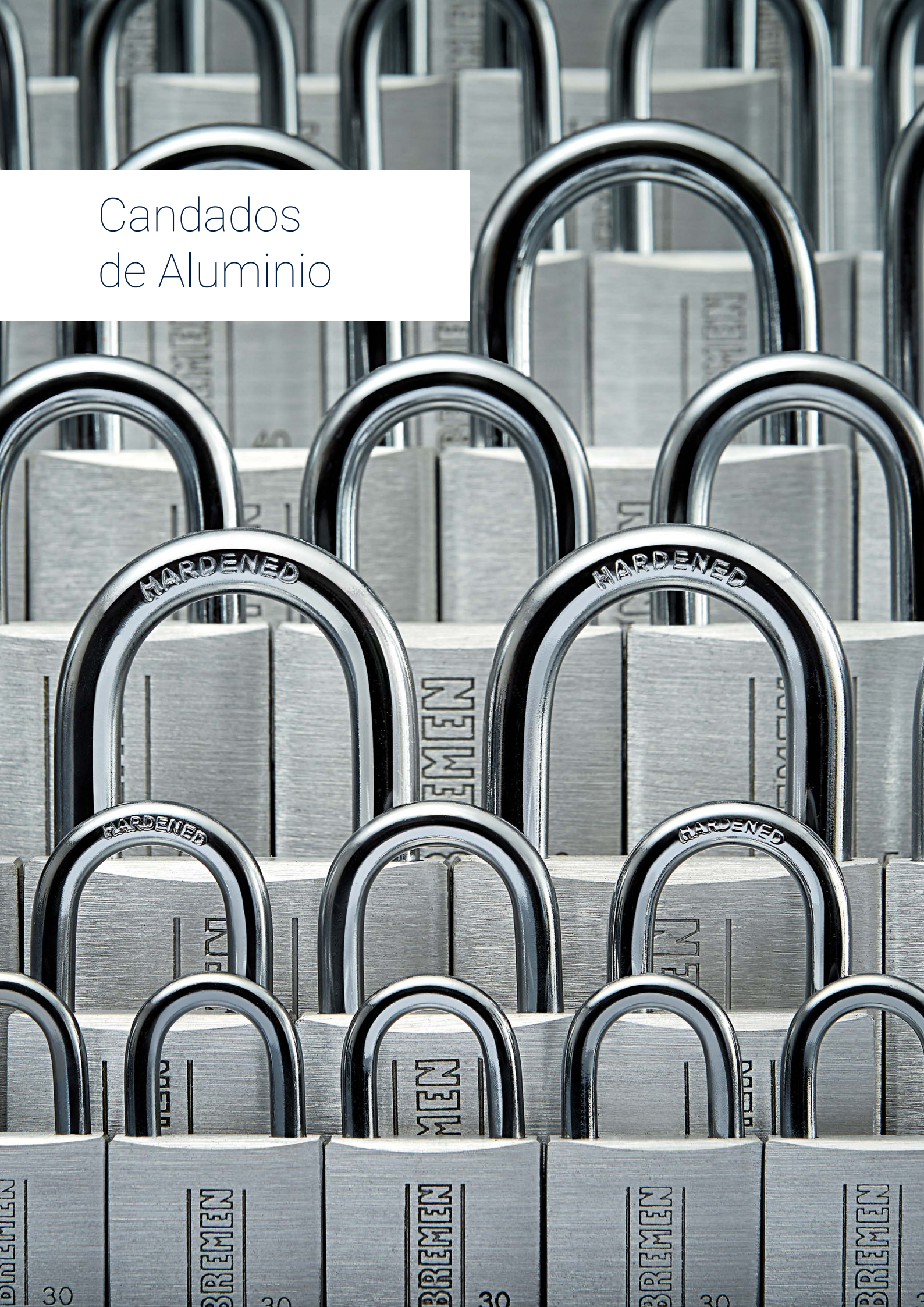

Candado de Aluminio Macizo con Traba Doble

Características:

Estos candados sobrepasan los testeos de calidad más exigentes del mercado.

Su aro es de Acero al Manganeso, lo que le otorga dureza adicional y mayor resistencia, impidiendo ser vulnerado por la mayoría de las herramientas de corte.

Sus resortes son de Acero Inoxidable.

Mecanismo con doble traba.

Contenido:

3 llaves de Acero al Carbono que admiten copia.



CÓDIGO	MEDIDA	UN. X BULTO
7540	30 mm	12
7541	40 mm	12
7542	50 mm	12
7543	60 mm	12
7544	30 mm LARGO	12
7545	40 mm LARGO	12
7546	50 mm LARGO	12

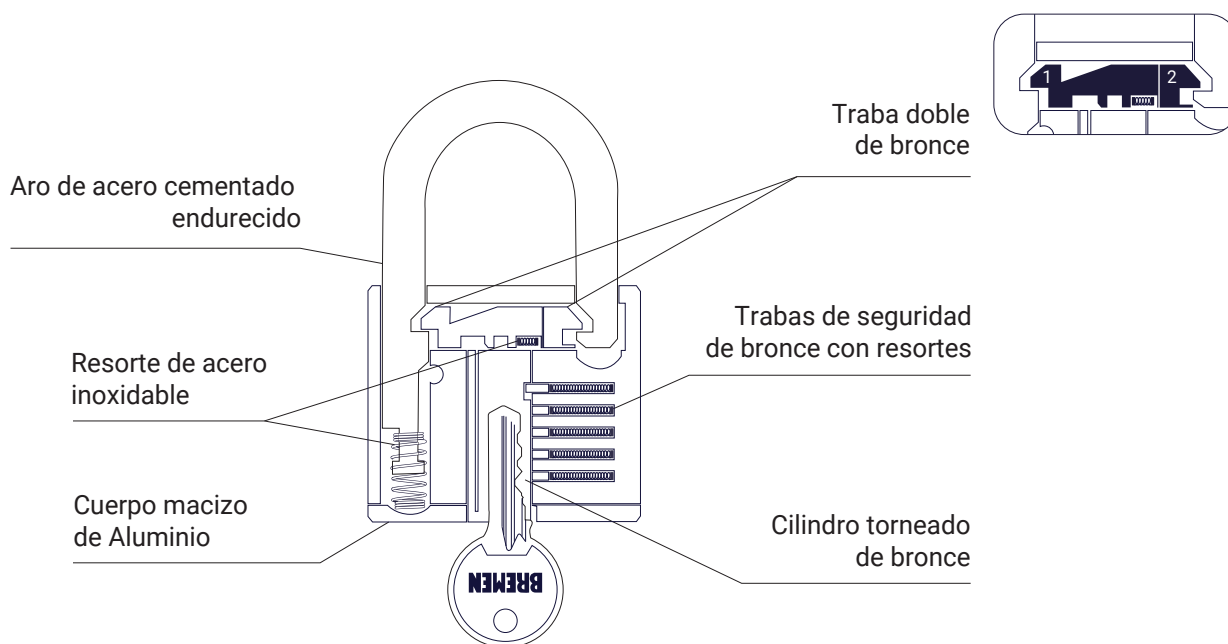

MATERIAL DEL CUERPO | PRESENTACIÓN
Acero Inoxidable | Blister



Candados
de Bronce

Candado Perno Horizontal

Características:

Cuerpo de Bronce Macizo resistente a la corrosión, perno de acero endurecido, y traba a bolilla, para máxima seguridad.

Disponible en 3 medidas.

Posee un seguro que evita la salida de la llave cuando el candado no ha trabado completamente, para asegurar su correcto cierre.

Cuanto mayor cantidad de pines, mayor es el número de combinaciones posibles necesarias para abrir el cilindro, lo cual refuerza su seguridad.

Contenido:

3 llaves de bronce con doble ranura.



Gracias a su morfología y sistema de cierre, con traba horizontal de giro libre cementada y templada, el perno queda levemente expuesto. Esto dificulta que pueda ser vulnerado con un cortaperno u otro elemento.

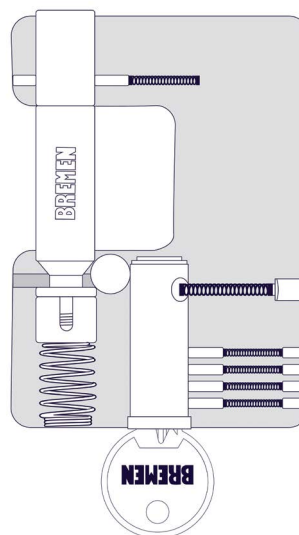

CÓDIGO	MEDIDA	DIÁMETRO DE PERNO	U. X CAJA	U. X BULTO
7746	50 mm	8 mm	12	10
7747	60 mm	10 mm	12	8
7748	70 mm	12 mm	12	5

MATERIAL DEL CUERPO | PRESENTACIÓN
Bronce Macizo | Blister

Candado de Bronce Pesado Estándar

Características:

- Cuerpo de Bronce Macizo.
- Aro de acero cementado para mayor resistencia.
- Doble traba para máxima seguridad (en modelos 30, 40, 50, 60 mm).
- Logo BREMEN® grabado en el cuerpo.
- Apto para intemperie gracias a que posee:
Tambor de bronce.
Resorte de Acero Inoxidable.
Resortes de combinación en aleación de cobre y zinc.
Agujero de drenaje.

Contenido:

3 llaves hexagonales de bronce recubiertas en níquel que admiten copia.

CÓDIGO	MEDIDA	UNIDAD POR BULTO
7054	20 mm	12
7055	25 mm	12
7056	30 mm	12
7057	40 mm	12
7058	50 mm	6
7059	60 mm	6

MATERIAL DEL CUERPO | PRESENTACIÓN
Bronce Macizo | Blister



Candado de Bronce Pesado Largo

Características:

- Cuerpo de Bronce Macizo.
- Aro de acero cementado para mayor resistencia.
- Doble traba para máxima seguridad.
- Logo BREMEN® grabado en el cuerpo.
- Apto para intemperie gracias a que posee:
Tambor de bronce.
Resorte de Acero Inoxidable.
Resortes de combinación en aleación de cobre y zinc.
Agujero de drenaje.

Contenido:

3 llaves pentagonales de bronce recubiertas en níquel que admiten copia.

CÓDIGO	MEDIDA	UNIDAD POR BULTO
7060	30 mm	12
7061	40 mm	12
7062	50 mm	6

MATERIAL CUERPO | PRESENTACIÓN
Bronce Macizo | Blister



Candado de Bronce Doble Traba a Bolilla

Características:

Cuerpo de Bronce Macizo.

Doble traba a bolilla de Acero Inoxidable para seguridad superior.

El material no puede deformarse ni romperse, lo cual hace al candado más seguro y resistente a golpes.

El mecanismo permite que la llave solamente pueda ser extraída al cerrar bien el candado, lo que impide su extravío u olvido.

Retén de goma que evita el contacto con el agua.

Disponible en 3 tamaños: 30, 40, 50 mm.

Contenido:

3 llaves de bronce.

CÓDIGO	MEDIDA	UNIDAD POR CAJA
7126	30 mm	12
7127	40 mm	12
7128	50 mm	6



Doble traba a bolilla
de acero inoxidable

Aro de acero
cementado

Cilindro de bronce,
torneado con cabeza
antiganzua

Retén de goma

3 llaves pentagonales
de bronce con
doble ranura

Cuerpo macizo
de bronce

Resorte de acero
inoxidable

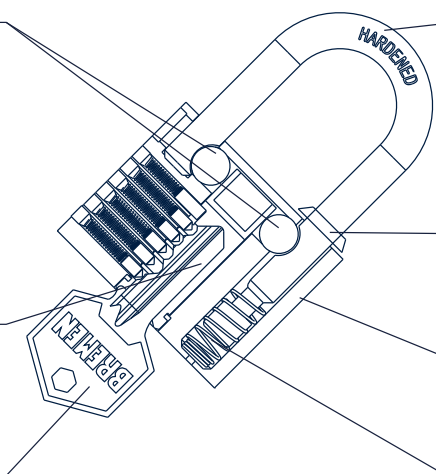



Termos



Termo 1.2 L



Termo de Acero Inoxidable de 1.2 L

Tapón cebador con sistema de apertura y cierre lateral.

Tapa exterior e interior ideales para utilizar como taza.

Manija de agarre ergonómico.

La base en Poliuretano Termoplástico le brinda una excelente capacidad de amortiguación a los golpes y no raya las superficies.

Exterior bi-material en Acero Inoxidable y Polipropileno.

Interior construido en Acero Inoxidable.

Capacidad: **1.2 L**
 Alto: **32 cm**
 Diámetro: **11 cm**
 Peso: **807 g**

Los Termos BREMEN® están aprobados por Anmat/INAL, están libres de BPA, y son aptos para estar en contacto con todo tipo de alimentos y bebidas.



CONSERVACIÓN:

De acuerdo a GB/T 29606-2013.

Conservar el tapón herméticamente cerrado.

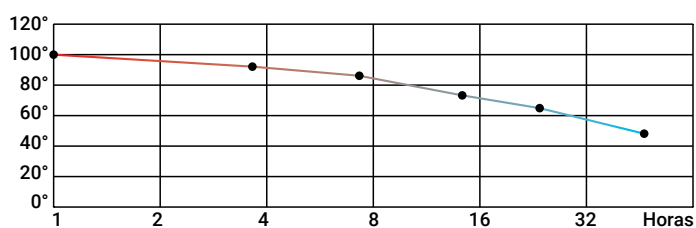

Ver repuesto en pág. 355.

CÓDIGO | CAPACIDAD | MATERIAL | PRESENTACIÓN | UNIDAD POR CAJA | UNIDAD POR BULTO
 7133 | 1.2 L | Acero Inoxidable | Caja | 1 | 16

Termo 600 ml



Termo de Acero Inoxidable de 600 ml

Tapón vertedor.

Tapa de Polipropileno combinada en Acero Inoxidable
ideal para utilizar como taza.

Liviano con capacidad ideal para uso individual.



Ver repuesto en pág. 355.

CÓDIGO	CAPACIDAD	MATERIAL	PRESENTACIÓN	UNIDAD POR CAJA	UNIDAD POR BULTO
7167	600 ml	Acero Inoxidable	Caja	1	30

Termos Deportivos



Termo Deportivo de Acero Inoxidable de 600 ml

La doble pared de Acero Inoxidable conserva la temperatura de la bebida por más tiempo.

La tapa de apertura automática en copoliéster es de alta resistencia a impactos.

Fácil de limpiar, llenar y beber.

Filtro interno de Acero Inoxidable, especial para infusiones con hierbas.

Ideal para llevar durante la actividad física o paseos al aire libre.



Ver repuesto en pág. 355.

CÓDIGO	CAPACIDAD	MATERIAL	PRESENTACIÓN	UNIDAD POR CAJA	UNIDAD POR BULTO
7296	600 ml	Acero Inoxidable	Caja	1	40

Mate Acero Inoxidable

Diseño ergonómico.

Con doble pared de Acero Inoxidable, que permite conservar la temperatura de las infusiones, sin transmitir el calor a las manos del usuario.

Fácil de limpiar, gracias a su acabado pulido.



Los Mates BREMEN® están aprobados por Anmat/INAL, están libres de BPA, y son aptos para estar en contacto con todo tipo de alimentos y bebidas.

CÓDIGO	CAPACIDAD	PESO	MATERIAL
7743	300 ml	150 g	Acero Inoxidable

Bombilla y Cepillo Limpiador



Incluye cepillo limpiador, para repasar el interior de la bombilla.

Las bombillas BREMEN® están aprobadas por Anmat/INAL, están libres de BPA y son aptos para estar en contacto con todo tipo de alimentos.

CÓDIGO LARGO MATERIAL
7744 | 190 mm | Acero Inoxidable

Repuestos para Termo de 600 ml

CÓDIGO	DESCRIPCIÓN
7168	Tapón Cebador
7169	Tapa



Repuestos para Termo Botella

CÓDIGO	DESCRIPCIÓN
7302	Tapa Completa
7303	Filtro Inoxidable
7304	Junta Silicona
7305	Botón Silicona para Tapa



Repuestos para Termo 1.2 L

CÓDIGO	DESCRIPCIÓN
7145	Tapón Cebador
7146	Taza 80 ml
7147	Taza 200 ml





BREMEN
QUALITÄT UND DESIGN

High carbon steel 6% Cr
AISI 4202

Poda & Jardín



Tijera para Podar Acero Japonés

Resorte para apertura y Mango anti-deslizante.

Usos:

Para rama seca.

Forma de uso:

Realice siempre cortes a una distancia aproximada de 5 mm al brote y paralelos a la dirección del mismo. Si se corta un tallo muy por encima del punto de crecimiento, el brote resultante se marchitará.

Ver repuestos en pág. 366.



CÓDIGO	MEDIDA	MATERIAL	PRESENTACIÓN	UNIDAD POR CAJA
6198	9"	Acero Japonés SK5	Blister	10

Tijera de Poda con Yunque

Mango ergonómico y anti-deslizante.

Características:

Hoja de Acero Japonés (SK-5).

Resorte para apertura.

Traba de seguridad.



Ver repuestos en pág. 366.

CÓDIGO	MEDIDA	MATERIAL	PRESENTACIÓN	UNIDAD POR CAJA	UNIDAD POR BULTO
7750	210mm	Acero Japonés SK5	Blister	10	60

Tijera para Podar al Aire



CÓDIGO	PRESENTACIÓN	UNIDAD POR BULTO
3895	Blister	24

Tijera Cortacerco

Hoja ondulada.

Ver repuestos en pág. 365.



CÓDIGO	LARGO	UNIDAD POR BULTO
2493	620 mm	12

Tijera Cortacerco Mango de Aluminio

Hoja ondulada



CÓDIGO LARGO UNIDAD POR BULTO
5942 | 620 mm |  12

Tijera Cortacerco Mango Telescópico

Hoja ondulada.

Ver repuesto en pág. 365.



CÓDIGO LARGO UNIDAD POR BULTO
5943 | 660 - 850 mm |  12

Tijera para Podar Mango de Aluminio

Sistema con crique de cinco posiciones.



CÓDIGO LARGO UNIDAD POR BULTO
6005 | 790 mm |  12

Tijera para Podar

Ver repuesto en pág. 365.



CÓDIGO LARGO UNIDAD POR CAJA UNIDAD POR BULTO
2925 | 740 mm |  12 |  12

Tijera para Podar Mango de Aluminio

Acción Compuesta

Sistema de hoja y yunque.

Su acción compuesta requiere menos fuerza para realizar cortes.



CÓDIGO | LARGO | UNIDAD POR BULTO
5945 | 760 mm |  12

Tijera para Podar Corte Curvo

CÓDIGO | LARGO
6515 | 500 mm
6666 | 600 mm



Ver repuestos en las pág. 366 y 367.

UNIDAD POR BULTO
 12

Tijera para Bordes (3 posiciones)



CÓDIGO | LARGO | PRESENTACIÓN | UNIDAD POR BULTO
0401 | 340 mm | Blister |  12

Tijera para Podar Telescópica con Sistema Bypass



CÓDIGO | LARGO
5944 | 650 mm a 980 mm

Serrucho para Podar con Cabo de Madera

Doble filo.



CÓDIGO | LARGO | UNIDAD POR CAJA | UNIDAD POR BULTO
 5246 | 12" | 12 | 72

Hacha con Cabo de Madera

CÓDIGO | MEDIDA | MEDIDA DE CABO
 7063 | 600 g | 360 mm
 7064 | 800 g | 380 mm

Encabezado asegurado con cuñas metálicas.
 Protector de TPR para filo.
 Máxima resistencia. Soporta más de 700 kg.
 Dureza Rockwell de HRC 47-55.



MATERIAL CABEZA | MATERIAL MANGO
 Acero Forjado | Madera de Fresno

Hacha Tumba

Con Cabo 4 ½ lb

Material de la Cabeza:

Acero Carbono Forjado

Material del Mango:

Fibra de Vidrio + TPR

Usos:

Indicada para cortar ramas secas.

Características:

La cabeza del Hacha Tumba BREMEN® está fabricada en Acero Carbono forjado, material que asegura una mayor duración del filo, dado que es altamente resistente al desgaste y a las deformaciones por impactos repetitivos.

Posee mango ergonómico antideslizante de Fibra de Vidrio y goma inyectada (TPR) que absorbe las vibraciones transmitidas a la mano.

Duradera sujeción entre la cabeza y el mango ya que la Fibra de Vidrio no se deteriora por humedad y/o corrosión.



CÓDIGO | MEDIDA | LARGO | UNIDAD POR CAJA | UNIDAD POR BULTO
 7649 | 4 1/2 lb | 900 mm | 1 | 6

Hacha para Partir con Cabo de 4 ½ lb

Características:

Gracias a la geometría de sus filos, con ángulos de 20° y 40°, penetra rápidamente en la madera, partiendo el tronco con menor exigencia y esfuerzo.

Debido a la orientación de las fibras del material de la cabeza del hacha, fabricada en Acero al Carbono mediante un proceso de forjado, la misma posee una alta resistencia a la fatiga y al impacto, atributos que redundan en una larga vida útil.

Mango de Fibra de Vidrio recubierto con TPR (Elastómero de Caucho Termoplástico) que posibilita un agarre firme y cómodo, sin deslizamientos, para proteger de daños o lesiones al usuario.

La robustez de su cuerpo y la ergonomía de su cabo hacen que se trate de una herramienta práctica, segura y confortable al momento del uso.

Usos:

Indicada para cortar leña, desramar árboles y/o partir madera.

Características técnicas:

Material del cabo:	Fibra de Vidrio + TPR
Material del filo:	Acero al Carbono
Peso de la cabeza:	2 kg / 4 1/2 lb
Largo total:	900 mm

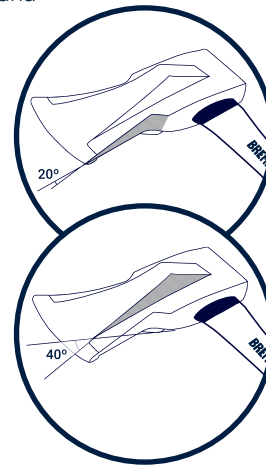

CÓDIGO	MATERIAL	LARGO
7715	Acero Carbono	900 mm

Arco Montaraz

CÓDIGO	MEDIDA
7667	21"
7668	24"
7669	30"



Ver repuesto en pág. 367.

MATERIAL DEL ARCO	MATERIAL DE LA HOJA
Acero	Acero al Manganeso con Dientes Templados

Barrehojas Ajustable con Cabo Profesional



Características:

15 dientes.

Empuñadura de PVC.

Ancho de la cabeza totalmente abierta: 22" (559 mm).

Ancho de la cabeza cerrada: 7" (180 mm).

Fabricado en Acero Zincado (cabo, mecanismo y dientes).

Con sistema de apertura de dientes de movimiento suave y sistema de retención en la posición de apertura deseada.

Usos:

Para utilizar en calles y jardines, en trabajos de remoción o recolección de hojas.

CÓDIGO | LARGO | MATERIAL | UNIDAD POR CAJA | UNIDAD POR BULTO
 2500 | 127 cm | Acero Inoxidable |  1 |  18

Pala para Jardinería



CÓDIGO | LARGO | PRESENTACIÓN | UNIDAD POR BULTO
 7469 | 12" | Tarjeta |  100

Kit de Herramientas para Jardín



Contenido:

Pala para Jardinería de Acero Inoxidable.

Pala para Transplantar de Acero Inoxidable.

Escardillo de Acero S3 con tratamiento cromado antioxidante.

CÓDIGO	PIEZAS	UNIDAD POR BULTO
7468	3	40

Pistola de Riego Ajustable



CÓDIGO	PRESENTACIÓN	MATERIAL	UNIDAD POR CAJA	UNIDAD POR BULTO	IVA
7440	Tarjeta	ABS	25	50	10.5%

Pistola de Riego 8 Funciones



Características:

8 funciones: Center, Flat, Soaker, Cone, Mist, Shower, Jet, Full.

Cuenta con conector plástico para utilizar con acople rápido.

Posee un sistema de bloqueo llamado *Trigger Lock*, el cual permite el riego continuo sin necesidad de apretar el gatillo.

La Pistola de Riego BREMEN® está fabricada con un cuerpo plástico de ABS resistente.

El mango tiene recubrimiento de TPR, una goma antideslizante que permite un agarre más cómodo durante el uso.

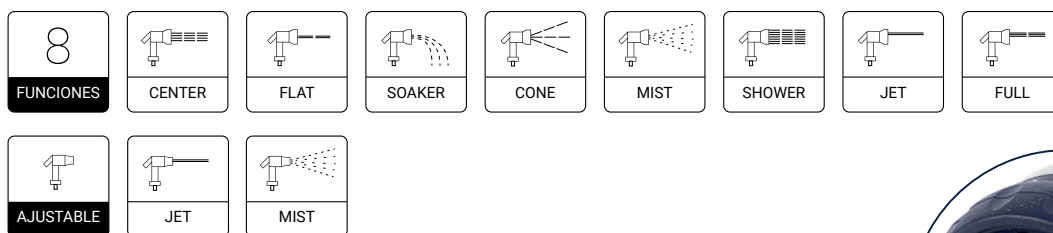

CÓDIGO	PRESENTACIÓN	MATERIAL	UNIDAD POR CAJA	UNIDAD POR BULTO	IVA
7439	Tarjeta	ABS	25	50	10.5%

Rastrillo con Puente

CÓDIGO	ANCHO DE CABEZA	DIENTES
7699	350 mm	14
7700	390 mm	16
7701	440 mm	18



CÓDIGO	UNIDAD POR BULTO
Acero Carbono	12

Repuesto Tijera con Yunque

- 1 Filo
- 1 Arandela



CÓDIGO | PRESENTACIÓN | UNIDAD POR CAJA
7751 | **Blister** | **100**

Repuesto Tijera con Yunque

- 1 Resorte
- 1 Tornillo Pívot
- 1 Tuerca autofrenante
- 1 Yunque
- 2 Tornillos sujeta yunque



CÓDIGO | PRESENTACIÓN | UNIDAD POR CAJA
7752 | **Blister** | **200**

Cabo Extensible para Tijera

Para Podar al Aire

Accesorio para 3895



CÓDIGO | MEDIDA
3896 | **1.5 a 3 m**

Empuñadura para Tijera

CÓDIGO

6790 Repuesto para 5943
6791 Repuesto para 2493



Tornillo Mariposa para Tijera Cortacerco

Repuesto para 2493



CÓDIGO UNIDAD POR BULTO
5523 |  200

Repuesto para Tijera de Podar de 740 mm

Repuesto para 2925



CÓDIGO
6332

Perno para Tijera de Poda Acero Japonés

Repuesto para 6198



CÓDIGO PRESENTACIÓN
6667 | Blister

Hoja de Tijera Acero Japonés

Repuesto para 6198



CÓDIGO | UNIDAD POR CAJA | UNIDAD POR BULTO
6391 | **75** | **300**

Repuesto de Tijera Acero Japonés

Repuesto para 6198



CÓDIGO | PIEZAS | UNIDAD POR CAJA | UNIDAD POR BULTO
6390 | **3** | **100** | **400**

Topes de Goma de Repuesto para Tijera

Repuesto para 6515 y 6516



CÓDIGO
6669

Hoja de Repuesto para Tijera

Repuesto para 6515 y 6516



CÓDIGO | PRESENTACIÓN | UNIDAD POR CAJA | UNIDAD POR BULTO
6668 | **Blister** | **25** | **100**

Contra Hoja de Repuesto para Tijera

Repuesto para 6515 y 6516



CÓDIGO | PRESENTACIÓN
6783 | Blister

Perno de Repuesto para Tijera

Repuesto para 6515 y 6516



CÓDIGO | PRESENTACIÓN
6670 | Blister

Repuesto Hoja para Arco Montaraz

CÓDIGO	USO	MEDIDA
7670	para Madera Seca	21"
7671	para Madera Verde	21"
7672	para Madera Seca	24"
7673	para Madera Verde	24"
7674	para Madera Seca	30"
7675	para Madera Verde	30"

Repuesto Hoja para Madera para Arco Montaraz
(Cód. 7667, 7668 y 7669)



MATERIAL DE LA HOJA
Acero al Manganeso con Dientes Templados



Fijaciones Mecánicas



Bulones

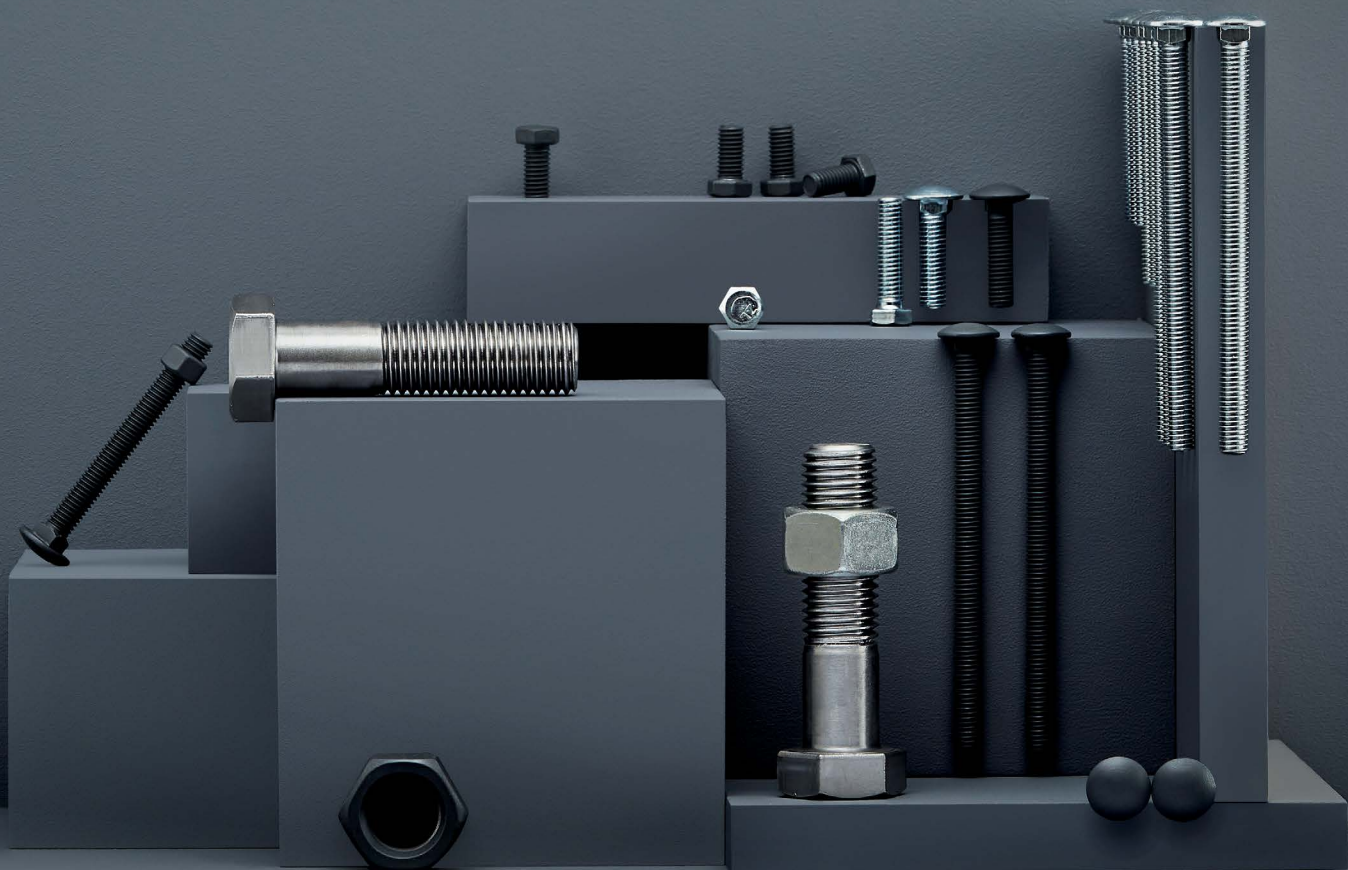

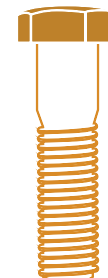

Bulón 8.8 MA Hexagonal

Modelo	BMA
Cabeza	Hexagonal
Tipo de Rosca	MA
Denominación	Rosca Métrica paso normal (M)
Calidad	8.8
Acabado	Dicromatado dorado
Aplicación	Metalmecánica



CÓDIGO	MEDIDA	LARGO	PASO (mm)	LARGO DE ROSCA	UNIDADES POR CAJA	LLAVE
BMA05010	M5	10	0.80	Entera	500	8 mm
BMA05015	M5	15	0.80	Entera	500	8 mm
BMA05020	M5	20	0.80	Entera	500	8 mm
BMA05025	M5	25	0.80	Entera	500	8 mm
BMA05030	M5	30	0.80	Entera	500	8 mm
BMA05035	M5	35	0.80	Entera	500	8 mm
BMA05040	M5	40	0.80	Entera	500	8 mm
BMA05045	M5	45	0.80	Parcial	500	8 mm
BMA05050	M5	50	0.80	Parcial	500	8 mm
BMA06010	M6	10	1.00	Entera	500	10 mm
BMA06012	M6	12	1.00	Entera	500	10 mm
BMA06015	M6	15	1.00	Entera	500	10 mm
BMA06020	M6	20	1.00	Entera	500	10 mm
BMA06025	M6	25	1.00	Entera	500	10 mm
BMA06030	M6	30	1.00	Entera	200	10 mm
BMA06035	M6	35	1.00	Entera	200	10 mm
BMA06040	M6	40	1.00	Entera	200	10 mm
BMA06045	M6	45	1.00	Parcial	200	10 mm
BMA06050	M6	50	1.00	Parcial	200	10 mm
BMA06055	M6	55	1.00	Parcial	200	10 mm
BMA06060	M6	60	1.00	Parcial	350	10 mm
BMA06065	M6	65	1.00	Parcial	350	10 mm
BMA06070	M6	70	1.00	Parcial	350	10 mm
BMA06075	M6	75	1.00	Parcial	300	10 mm
BMA06080	M6	80	1.00	Parcial	300	10 mm
BMA07010	M7	10	1.00	Entera	800	11 mm
BMA07015	M7	15	1.00	Entera	700	11 mm
BMA07020	M7	20	1.00	Entera	600	11 mm
BMA07025	M7	25	1.00	Entera	500	11 mm
BMA07030	M7	30	1.00	Entera	500	11 mm
BMA07035	M7	35	1.00	Entera	400	11 mm
BMA07040	M7	40	1.00	Entera	400	11 mm
BMA07045	M7	45	1.00	Entera	400	11 mm
BMA07050	M7	50	1.00	Parcial	300	11 mm
BMA07055	M7	55	1.00	Parcial	300	11 mm
BMA07060	M7	60	1.00	Parcial	250	11 mm
BMA07065	M7	65	1.00	Parcial	250	11 mm
BMA07070	M7	70	1.00	Parcial	250	11 mm
BMA07080	M7	80	1.00	Parcial	200	11 mm

CÓDIGO	MEDIDA	LARGO	PASO (mm)	LARGO DE ROSCA	UNIDADES POR CAJA	 LLAVE
BMA08015	M8	15	1.25	Entera	500	13 mm
BMA08020	M8	20	1.25	Entera	500	13 mm
BMA08025	M8	25	1.25	Entera	400	13 mm
BMA08030	M8	30	1.25	Entera	400	13 mm
BMA08035	M8	35	1.25	Entera	300	13 mm
BMA08040	M8	40	1.25	Entera	300	13 mm
BMA08045	M8	45	1.25	Entera	250	13 mm
BMA08050	M8	50	1.25	Entera	250	13 mm
BMA08055	M8	55	1.25	Entera	200	13 mm
BMA08060	M8	60	1.25	Entera	175	13 mm
BMA08065	M8	65	1.25	Entera	175	13 mm
BMA08070	M8	70	1.25	Entera	150	13 mm
BMA08075	M8	75	1.25	Entera	150	13 mm
BMA08080	M8	80	1.25	Parcial	150	13 mm
BMA08090	M8	90	1.25	Parcial	125	13 mm
BMA08100	M8	100	1.25	Parcial	125	13 mm
BMA08110	M8	110	1.25	Parcial	100	13 mm
BMA08120	M8	120	1.25	Parcial	100	13 mm
BMA08130	M8	130	1.25	Parcial	100	13 mm
BMA08140	M8	140	1.25	Parcial	100	13 mm
BMA08150	M8	150	1.25	Parcial	100	13 mm
BMA10016	M10	16	1.50	Entera	200	17 mm
BMA10020	M10	20	1.50	Entera	250	17 mm
BMA10025	M10	25	1.50	Entera	250	17 mm
BMA10030	M10	30	1.50	Entera	200	17 mm
BMA10035	M10	35	1.50	Entera	200	17 mm
BMA10040	M10	40	1.50	Entera	180	17 mm
BMA10045	M10	45	1.50	Entera	150	17 mm
BMA10050	M10	50	1.50	Entera	150	17 mm
BMA10055	M10	55	1.50	Entera	150	17 mm
BMA10060	M10	60	1.50	Entera	120	17 mm
BMA10065	M10	65	1.50	Entera	120	17 mm
BMA10070	M10	70	1.50	Entera	120	17 mm
BMA10075	M10	75	1.50	Entera	100	17 mm
BMA10080	M10	80	1.50	Entera	100	17 mm
BMA10090	M10	90	1.50	Entera	100	17 mm
BMA10100	M10	100	1.50	Parcial	80	17 mm
BMA10110	M10	110	1.50	Parcial	60	17 mm
BMA10120	M10	120	1.50	Parcial	70	17 mm
BMA10130	M10	130	1.50	Parcial	60	17 mm
BMA10140	M10	140	1.50	Parcial	50	17 mm
BMA10150	M10	150	1.50	Parcial	50	17 mm
BMA12025	M12	25	1.75	Entera	150	19 mm
BMA12030	M12	30	1.75	Entera	150	19 mm
BMA12035	M12	35	1.75	Entera	120	19 mm
BMA12040	M12	40	1.75	Entera	120	19 mm
BMA12045	M12	45	1.75	Entera	120	19 mm
BMA12050	M12	50	1.75	Entera	100	19 mm
BMA12055	M12	55	1.75	Entera	100	19 mm
BMA12060	M12	60	1.75	Entera	100	19 mm
BMA12065	M12	65	1.75	Entera	80	19 mm
BMA12070	M12	70	1.75	Entera	80	19 mm
BMA12075	M12	75	1.75	Entera	80	19 mm
BMA12080	M12	80	1.75	Entera	80	19 mm
BMA12090	M12	90	1.75	Entera	60	19 mm
BMA12100	M12	100	1.75	Parcial	50	19 mm
BMA12110	M12	110	1.75	Parcial	50	19 mm
BMA12120	M12	120	1.75	Parcial	40	19 mm
BMA12130	M12	130	1.75	Parcial	50	19 mm
BMA12140	M12	140	1.75	Parcial	50	19 mm
BMA12150	M12	150	1.75	Parcial	50	19 mm

CÓDIGO	MEDIDA	LARGO	PASO (mm)	LARGO DE ROSCA	UNIDADES POR CAJA	 LLAVE
BMA14025	M14	25	2.00	Entera	100	22 mm
BMA14030	M14	30	2.00	Entera	90	22 mm
BMA14035	M14	35	2.00	Entera	80	22 mm
BMA14040	M14	40	2.00	Entera	80	22 mm
BMA14045	M14	45	2.00	Entera	70	22 mm
BMA14050	M14	50	2.00	Entera	80	22 mm
BMA14055	M14	55	2.00	Entera	60	22 mm
BMA14060	M14	60	2.00	Entera	60	22 mm
BMA14065	M14	65	2.00	Entera	55	22 mm
BMA14070	M14	70	2.00	Entera	50	22 mm
BMA14075	M14	75	2.00	Entera	50	22 mm
BMA14080	M14	80	2.00	Entera	45	22 mm
BMA14085	M14	85	2.00	Entera	45	22 mm
BMA14090	M14	90	2.00	Entera	45	22 mm
BMA14100	M14	100	2.00	Parcial	35	22 mm
BMA14110	M14	110	2.00	Parcial	35	22 mm
BMA14120	M14	120	2.00	Parcial	50	22 mm
BMA14130	M14	130	2.00	Parcial	30	22 mm
BMA14140	M14	140	2.00	Parcial	25	22 mm
BMA14150	M14	150	2.00	Parcial	25	22 mm
BMA16025	M16	25	2.00	Entera	50	24 mm
BMA16030	M16	30	2.00	Entera	50	24 mm
BMA16035	M16	35	2.00	Entera	70	24 mm
BMA16040	M16	40	2.00	Entera	60	24 mm
BMA16045	M16	45	2.00	Entera	60	24 mm
BMA16050	M16	50	2.00	Entera	60	24 mm
BMA16055	M16	55	2.00	Entera	50	24 mm
BMA16060	M16	60	2.00	Entera	50	24 mm
BMA16065	M16	65	2.00	Entera	50	24 mm
BMA16070	M16	70	2.00	Entera	45	24 mm
BMA16075	M16	75	2.00	Entera	45	24 mm
BMA16080	M16	80	2.00	Entera	40	24 mm
BMA16090	M16	90	2.00	Parcial	50	24 mm
BMA16100	M16	100	2.00	Parcial	50	24 mm
BMA16110	M16	110	2.00	Parcial	20	24 mm
BMA16120	M16	120	2.00	Parcial	20	24 mm
BMA16130	M16	130	2.00	Parcial	20	24 mm
BMA16140	M16	140	2.00	Parcial	20	24 mm
BMA16150	M16	150	2.00	Parcial	20	24 mm
BMA18025	M18	25	2.50	Entera	55	27 mm
BMA18030	M18	30	2.50	Entera	50	27 mm
BMA18035	M18	35	2.50	Entera	45	27 mm
BMA18040	M18	40	2.50	Entera	40	27 mm
BMA18045	M18	45	2.50	Entera	40	27 mm
BMA18050	M18	50	2.50	Entera	50	27 mm
BMA18055	M18	55	2.50	Entera	35	27 mm
BMA18060	M18	60	2.50	Entera	35	27 mm
BMA18065	M18	65	2.50	Entera	30	27 mm
BMA18070	M18	70	2.50	Entera	30	27 mm
BMA18075	M18	75	2.50	Entera	30	27 mm
BMA18080	M18	80	2.50	Parcial	25	27 mm
BMA18090	M18	90	2.50	Parcial	25	27 mm
BMA18100	M18	100	2.50	Parcial	20	27 mm
BMA18110	M18	110	2.50	Parcial	20	27 mm
BMA18120	M18	120	2.50	Parcial	28	27 mm
BMA18130	M18	130	2.50	Parcial	20	27 mm
BMA18140	M18	140	2.50	Parcial	15	27 mm
BMA18150	M18	150	2.50	Parcial	15	27 mm

CÓDIGO	MEDIDA	LARGO	PASO (mm)	LARGO DE ROSCA	UNIDADES POR CAJA	 LLAVE
BMA20030	M20	30	2.50	Entera	40	30 mm
BMA20035	M20	35	2.50	Entera	50	30 mm
BMA20040	M20	40	2.50	Entera	50	30 mm
BMA20045	M20	45	2.50	Entera	50	30 mm
BMA20050	M20	50	2.50	Entera	50	30 mm
BMA20055	M20	55	2.50	Entera	25	30 mm
BMA20060	M20	60	2.50	Entera	20	30 mm
BMA20065	M20	65	2.50	Entera	25	30 mm
BMA20070	M20	70	2.50	Entera	20	30 mm
BMA20075	M20	75	2.50	Entera	20	30 mm
BMA20080	M20	80	2.50	Parcial	20	30 mm
BMA20090	M20	90	2.50	Parcial	20	30 mm
BMA20100	M20	100	2.50	Parcial	20	30 mm
BMA20110	M20	110	2.50	Parcial	20	30 mm
BMA20120	M20	120	2.50	Parcial	20	30 mm
BMA20130	M20	130	2.50	Parcial	20	30 mm
BMA20140	M20	140	2.50	Parcial	20	30 mm
BMA20150	M20	150	2.50	Parcial	20	30 mm
BMA24050	M24	50	3.00	Entera	18	36 mm
BMA24055	M24	55	3.00	Entera	18	36 mm
BMA24060	M24	60	3.00	Entera	20	36 mm
BMA24065	M24	65	3.00	Entera	15	36 mm
BMA24070	M24	70	3.00	Entera	15	36 mm
BMA24075	M24	75	3.00	Entera	15	36 mm
BMA24080	M24	80	3.00	Entera	12	36 mm
BMA24090	M24	90	3.00	Parcial	12	36 mm
BMA24100	M24	100	3.00	Parcial	10	36 mm
BMA24110	M24	110	3.00	Parcial	10	36 mm
BMA24120	M24	120	3.00	Parcial	9	36 mm
BMA24130	M24	130	3.00	Parcial	9	36 mm
BMA24140	M24	140	3.00	Parcial	8	36 mm
BMA24150	M24	150	3.00	Parcial	8	36 mm

Bulón 8.8 MB Hexagonal

Modelo	BMB
Cabeza	Hexagonal
Tipo de Rosca	MB
Denominación	Rosca Métrica paso fino (MF)
Calidad	8.8
Acabado	Dicromatado dorado
Aplicación	Metalmecánica

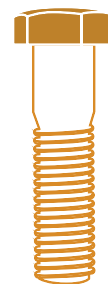

CÓDIGO	MEDIDA	LARGO	PASO (mm)	LARGO DE ROSCA	UNIDADES POR CAJA	 LLAVE
BMB10020	M10	20	1.25	Entera	100	17 mm
BMB10025	M10	25	1.25	Entera	100	17 mm
BMB10030	M10	30	1.25	Entera	100	17 mm
BMB10035	M10	35	1.25	Entera	100	17 mm
BMB10040	M10	40	1.25	Entera	100	17 mm
BMB10045	M10	45	1.25	Entera	100	17 mm
BMB10050	M10	50	1.25	Entera	150	17 mm
BMB10055	M10	55	1.25	Entera	Consultar	17 mm
BMB10060	M10	60	1.25	Entera	100	17 mm
BMB10065	M10	65	1.25	Entera	Consultar	17 mm
BMB10070	M10	70	1.25	Entera	100	17 mm
BMB10075	M10	75	1.25	Entera	Consultar	17 mm
BMB10080	M10	80	1.25	Entera	100	17 mm
BMB10090	M10	90	1.25	Parcial	100	17 mm
BMB10100	M10	100	1.25	Parcial	50	17 mm
BMB10110	M10	110	1.25	Parcial	50	17 mm
BMB10120	M10	120	1.25	Parcial	70	17 mm
BMB10130	M10	130	1.25	Parcial	60	17 mm
BMB10140	M10	140	1.25	Parcial	50	17 mm
BMB10150	M10	150	1.25	Parcial	50	17 mm

CÓDIGO	MEDIDA	LARGO	PASO (mm)	LARGO DE ROSCA	UNIDADES POR CAJA	LLAVE 
BMB12020	M12	20	1.50	Entera	Consultar	19 mm
BMB12025	M12	25	1.50	Entera	100	19 mm
BMB12030	M12	30	1.50	Entera	Consultar	19 mm
BMB12035	M12	35	1.50	Entera	100	19 mm
BMB12040	M12	40	1.50	Entera	120	19 mm
BMB12045	M12	45	1.50	Entera	100	19 mm
BMB12050	M12	50	1.50	Entera	100	19 mm
BMB12055	M12	55	1.50	Entera	Consultar	19 mm
BMB12060	M12	60	1.50	Entera	Consultar	19 mm
BMB12065	M12	65	1.50	Entera	Consultar	19 mm
BMB12070	M12	70	1.50	Entera	Consultar	19 mm
BMB12075	M12	75	1.50	Entera	Consultar	19 mm
BMB12080	M12	80	1.50	Entera	50	19 mm
BMB12090	M12	90	1.50	Parcial	50	19 mm
BMB12100	M12	100	1.50	Parcial	50	19 mm
BMB12110	M12	110	1.50	Parcial	Consultar	19 mm
BMB12120	M12	120	1.50	Parcial	20	19 mm
BMB12130	M12	130	1.50	Parcial	40	19 mm
BMB12140	M12	140	1.50	Parcial	35	19 mm
BMB12150	M12	150	1.50	Parcial	35	19 mm
BMB14020	M14	20	1.50	Entera	Consultar	22 mm
BMB14025	M14	25	1.50	Entera	100	22 mm
BMB14030	M14	30	1.50	Entera	100	22 mm
BMB14035	M14	35	1.50	Entera	Consultar	22 mm
BMB14040	M14	40	1.50	Entera	100	22 mm
BMB14045	M14	45	1.50	Entera	Consultar	22 mm
BMB14050	M14	50	1.50	Entera	50	22 mm
BMB14055	M14	55	1.50	Entera	Consultar	22 mm
BMB14060	M14	60	1.50	Entera	50	22 mm
BMB14065	M14	65	1.50	Entera	Consultar	22 mm
BMB14070	M14	70	1.50	Entera	50	22 mm
BMB14075	M14	75	1.50	Entera	50	22 mm
BMB14080	M14	80	1.50	Entera	50	22 mm
BMB14090	M14	90	1.50	Parcial	Consultar	22 mm
BMB14100	M14	100	1.50	Parcial	Consultar	22 mm
BMB14110	M14	110	1.50	Parcial	Consultar	22 mm
BMB14120	M14	120	1.50	Parcial	20	22 mm
BMB14130	M14	130	1.50	Parcial	50	22 mm
BMB14140	M14	140	1.50	Parcial	Consultar	22 mm
BMB14150	M14	150	1.50	Parcial	Consultar	22 mm
BMB16025	M16	25	1.50	Entera	Consultar	24 mm
BMB16030	M16	30	1.50	Entera	Consultar	24 mm
BMB16035	M16	35	1.50	Entera	Consultar	24 mm
BMB16040	M16	40	1.50	Entera	Consultar	24 mm
BMB16045	M16	45	1.50	Entera	Consultar	24 mm
BMB16050	M16	50	1.50	Entera	Consultar	24 mm
BMB16055	M16	55	1.50	Entera	50	24 mm
BMB16060	M16	60	1.50	Entera	50	24 mm
BMB16065	M16	65	1.50	Entera	Consultar	24 mm
BMB16070	M16	70	1.50	Entera	50	24 mm
BMB16075	M16	75	1.50	Entera	Consultar	24 mm
BMB16080	M16	80	1.50	Entera	50	24 mm
BMB16090	M16	90	1.50	Parcial	50	24 mm
BMB16100	M16	100	1.50	Parcial	50	24 mm
BMB16110	M16	110	1.50	Parcial	20	24 mm
BMB16120	M16	120	1.50	Parcial	20	24 mm
BMB16130	M16	130	1.50	Parcial	20	24 mm
BMB16140	M16	140	1.50	Parcial	Consultar	24 mm
BMB16150	M16	150	1.50	Parcial	20	24 mm

CÓDIGO	MEDIDA	LARGO	PASO (mm)	LARGO DE ROSCA	UNIDADES POR CAJA	 LLAVE
BMB18025	M18	25	1.50	Entera	Consultar	27 mm
BMB18030	M18	30	1.50	Entera	Consultar	27 mm
BMB18035	M18	35	1.50	Entera	Consultar	27 mm
BMB18040	M18	40	1.50	Entera	Consultar	27 mm
BMB18045	M18	45	1.50	Entera	Consultar	27 mm
BMB18050	M18	50	1.50	Entera	Consultar	27 mm
BMB18055	M18	55	1.50	Entera	Consultar	27 mm
BMB18060	M18	60	1.50	Entera	Consultar	27 mm
BMB18065	M18	65	1.50	Entera	Consultar	27 mm
BMB18070	M18	70	1.50	Entera	Consultar	27 mm
BMB18075	M18	75	1.50	Entera	Consultar	27 mm
BMB18080	M18	80	1.50	Entera	Consultar	27 mm
BMB18090	M18	90	1.50	Parcial	Consultar	27 mm
BMB18100	M18	100	1.50	Parcial	Consultar	27 mm
BMB18110	M18	110	1.50	Parcial	Consultar	27 mm
BMB18120	M18	120	1.50	Parcial	Consultar	27 mm
BMB18130	M18	130	1.50	Parcial	Consultar	27 mm
BMB18140	M18	140	1.50	Parcial	Consultar	27 mm
BMB18150	M18	150	1.50	Parcial	Consultar	27 mm
BMB20030	M20	30	1.50	Entera	Consultar	30 mm
BMB20035	M20	35	1.50	Entera	Consultar	30 mm
BMB20040	M20	40	1.50	Entera	Consultar	30 mm
BMB20045	M20	45	1.50	Entera	Consultar	30 mm
BMB20050	M20	50	1.50	Entera	Consultar	30 mm
BMB20055	M20	55	1.50	Entera	Consultar	30 mm
BMB20060	M20	60	1.50	Entera	Consultar	30 mm
BMB20065	M20	65	1.50	Entera	Consultar	30 mm
BMB20070	M20	70	1.50	Entera	Consultar	30 mm
BMB20075	M20	75	1.50	Entera	25	30 mm
BMB20080	M20	80	1.50	Entera	Consultar	30 mm
BMB20090	M20	90	1.50	Parcial	Consultar	30 mm
BMB20100	M20	100	1.50	Parcial	20	30 mm
BMB20110	M20	110	1.50	Parcial	Consultar	30 mm
BMB20120	M20	120	1.50	Parcial	Consultar	30 mm
BMB20130	M20	130	1.50	Parcial	Consultar	30 mm
BMB20140	M20	140	1.50	Parcial	Consultar	30 mm
BMB20150	M20	150	1.50	Parcial	Consultar	30 mm
BMB20160	M20	160	1.50	Parcial	Consultar	30 mm

Bulón 8.8 MB2 (Extrafino) Hexagonal

Modelo	BMBF
Cabeza	Hexagonal
Tipo de Rosca	MB (2° medida)
Denominación	Rosca Métrica paso extrafino
Calidad	8.8
Acabado	Dicromatado dorado
Aplicación	Metalmecánica

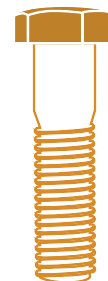

CÓDIGO	MEDIDA	LARGO	PASO (mm)	LARGO DE ROSCA	UNIDADES POR CAJA	LLAVE
BMBF12020	M12	20	1.25	Entera	20	19 mm
BMBF12025	M12	25	1.25	Entera	Consultar	19 mm
BMBF12030	M12	30	1.25	Entera	125	19 mm
BMBF12035	M12	35	1.25	Entera	100	19 mm
BMBF12040	M12	40	1.25	Entera	100	19 mm
BMBF12045	M12	45	1.25	Entera	100	19 mm
BMBF12050	M12	50	1.25	Entera	100	19 mm
BMBF12055	M12	55	1.25	Entera	Consultar	19 mm
BMBF12060	M12	60	1.25	Entera	50	19 mm
BMBF12065	M12	65	1.25	Entera	Consultar	19 mm
BMBF12070	M12	70	1.25	Entera	50	19 mm
BMBF12075	M12	75	1.25	Entera	Consultar	19 mm
BMBF12080	M12	80	1.25	Entera	50	19 mm
BMBF12090	M12	90	1.25	Parcial	Consultar	19 mm
BMBF12100	M12	100	1.25	Parcial	50	19 mm
BMBF12110	M12	110	1.25	Parcial	20	19 mm
BMBF12120	M12	120	1.25	Parcial	20	19 mm
BMBF12130	M12	130	1.25	Parcial	Consultar	19 mm
BMBF12140	M12	140	1.25	Parcial	Consultar	19 mm
BMBF12150	M12	150	1.25	Parcial	Consultar	19 mm

Bulón UNC Hexagonal

Modelo	BNC
Cabeza	Hexagonal
Tipo de Rosca	UNC
Denominación	Rosca Americana Unificada paso normal
Acabado	Zincado
Aplicación	Metalmecánica

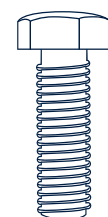

CÓDIGO	MEDIDA	LARGO	PASO (Hilos por pulgada)	LARGO DE ROSCA	UNIDADES POR CAJA	LLAVE
BNC06013	1/4"	1/2"	20	Entera	500	7/16"
BNC06016	1/4"	5/8"	20	Entera	500	7/16"
BNC06019	1/4"	3/4"	20	Entera	500	7/16"
BNC06022	1/4"	7/8"	20	Entera	200	7/16"
BNC06025	1/4"	1"	20	Entera	200	7/16"
BNC06032	1/4"	1-1/4"	20	Parcial	200	7/16"
BNC06038	1/4"	1-1/2"	20	Parcial	200	7/16"
BNC06044	1/4"	1-3/4"	20	Parcial	200	7/16"
BNC06050	1/4"	2"	20	Parcial	350	7/16"
BNC06056	1/4"	2-1/4"	20	Parcial	320	7/16"
BNC06063	1/4"	2-1/2"	20	Parcial	290	7/16"
BNC06070	1/4"	2-3/4"	20	Parcial	270	7/16"
BNC06076	1/4"	3"	20	Parcial	250	7/16"
BNC06082	1/4"	3-1/4"	20	Parcial	230	7/16"
BNC06090	1/4"	3-1/2"	20	Parcial	210	7/16"
BNC06100	1/4"	4"	20	Parcial	180	7/16"
BNC06114	1/4"	4-1/2"	20	Parcial	170	7/16"
BNC06127	1/4"	5"	20	Parcial	150	7/16"

CÓDIGO	MEDIDA	LARGO	PASO (Hilos por pulgada)	LARGO DE ROSCA	UNIDADES POR CAJA	 LLAVE
BNC08013	5/16"	1/2"	18	Entera	550	1/2"
BNC08016	5/16"	5/8"	18	Entera	500	1/2"
BNC08019	5/16"	3/4"	18	Entera	450	1/2"
BNC08022	5/16"	7/8"	18	Entera	430	1/2"
BNC08025	5/16"	1"	18	Entera	400	1/2"
BNC08032	5/16"	1-1/4"	18	Entera	330	1/2"
BNC08038	5/16"	1-1/2"	18	Parcial	280	1/2"
BNC08044	5/16"	1-3/4"	18	Parcial	250	1/2"
BNC08050	5/16"	2"	18	Parcial	220	1/2"
BNC08056	5/16"	2-1/4"	18	Parcial	200	1/2"
BNC08063	5/16"	2-1/2"	18	Parcial	180	1/2"
BNC08070	5/16"	2-3/4"	18	Parcial	170	1/2"
BNC08076	5/16"	3"	18	Parcial	150	1/2"
BNC08082	5/16"	3-1/4"	18	Parcial	140	1/2"
BNC08090	5/16"	3-1/2"	18	Parcial	140	1/2"
BNC08100	5/16"	4"	18	Parcial	120	1/2"
BNC08114	5/16"	4-1/2"	18	Parcial	110	1/2"
BNC08127	5/16"	5"	18	Parcial	100	1/2"
BNC08140	5/16"	5-1/2"	18	Parcial	90	1/2"
BNC08152	5/16"	6"	18	Parcial	80	1/2"
BNC10019	3/8"	3/4"	16	Entera	310	9/16"
BNC10022	3/8"	7/8"	16	Entera	290	9/16"
BNC10025	3/8"	1"	16	Entera	260	9/16"
BNC10032	3/8"	1-1/4"	16	Entera	230	9/16"
BNC10038	3/8"	1-1/2"	16	Entera	200	9/16"
BNC10044	3/8"	1-3/4"	16	Parcial	170	9/16"
BNC10050	3/8"	2"	16	Parcial	150	9/16"
BNC10056	3/8"	2-1/4"	16	Parcial	140	9/16"
BNC10063	3/8"	2-1/2"	16	Parcial	130	9/16"
BNC10070	3/8"	2-3/4"	16	Parcial	120	9/16"
BNC10076	3/8"	3"	16	Parcial	110	9/16"
BNC10082	3/8"	3-1/4"	16	Parcial	100	9/16"
BNC10090	3/8"	3-1/2"	16	Parcial	90	9/16"
BNC10100	3/8"	4"	16	Parcial	80	9/16"
BNC10114	3/8"	4-1/2"	16	Parcial	75	9/16"
BNC10127	3/8"	5"	16	Parcial	70	9/16"
BNC10140	3/8"	5-1/2"	16	Parcial	60	9/16"
BNC10152	3/8"	6"	16	Parcial	60	9/16"
BNC11019	7/16"	3/4"	14	Entera	220	5/8"
BNC11022	7/16"	7/8"	14	Entera	200	5/8"
BNC11025	7/16"	1"	14	Entera	190	5/8"
BNC11032	7/16"	1-1/4"	14	Entera	160	5/8"
BNC11038	7/16"	1-1/2"	14	Entera	150	5/8"
BNC11044	7/16"	1-3/4"	14	Entera	130	5/8"
BNC11050	7/16"	2"	14	Parcial	110	5/8"
BNC11056	7/16"	2-1/4"	14	Parcial	100	5/8"
BNC11063	7/16"	2-1/2"	14	Parcial	90	5/8"
BNC11070	7/16"	2-3/4"	14	Parcial	90	5/8"
BNC11076	7/16"	3"	14	Parcial	80	5/8"
BNC11082	7/16"	3-1/4"	14	Parcial	70	5/8"
BNC11090	7/16"	3-1/2"	14	Parcial	70	5/8"
BNC11100	7/16"	4"	14	Parcial	60	5/8"
BNC11114	7/16"	4-1/2"	14	Parcial	55	5/8"
BNC11127	7/16"	5"	14	Parcial	50	5/8"
BNC11016	7/16"	5-1/2"	14	Parcial	45	5/8"
BNC11152	7/16"	6"	14	Parcial	40	5/8"

CÓDIGO	MEDIDA	LARGO	PASO (Hilos por pulgada)	LARGO DE ROSCA	UNIDADES POR CAJA	 LLAVE
BNC13019	1/2"	3/4"	13	Entera	130	3/4"
BNC13022	1/2"	7/8"	13	Entera	120	3/4"
BNC13025	1/2"	1"	13	Entera	120	3/4"
BNC13032	1/2"	1-1/4"	13	Entera	100	3/4"
BNC13038	1/2"	1-1/2"	13	Entera	90	3/4"
BNC13044	1/2"	1-3/4"	13	Parcial	80	3/4"
BNC13050	1/2"	2"	13	Parcial	75	3/4"
BNC13056	1/2"	2-1/4"	13	Parcial	70	3/4"
BNC13063	1/2"	2-1/2"	13	Parcial	60	3/4"
BNC13070	1/2"	2-3/4"	13	Parcial	60	3/4"
BNC13076	1/2"	3"	13	Parcial	55	3/4"
BNC13082	1/2"	3-1/4"	13	Parcial	50	3/4"
BNC13090	1/2"	3-1/2"	13	Parcial	50	3/4"
BNC13100	1/2"	4"	13	Parcial	40	3/4"
BNC13114	1/2"	4-1/2"	13	Parcial	40	3/4"
BNC13127	1/2"	5"	13	Parcial	35	3/4"
BNC13140	1/2"	5-1/2"	13	Parcial	35	3/4"
BNC13152	1/2"	6"	13	Parcial	30	3/4"
BNC16038	5/8"	1-1/2"	11	Entera	60	15/16"
BNC16044	5/8"	1-3/4"	11	Entera	55	15/16"
BNC16050	5/8"	2"	11	Entera	50	15/16"
BNC16056	5/8"	2-1/4"	11	Entera	45	15/16"
BNC16063	5/8"	2-1/2"	11	Entera	40	15/16"
BNC16070	5/8"	2-3/4"	11	Parcial	40	15/16"
BNC16076	5/8"	3"	11	Parcial	35	15/16"
BNC16082	5/8"	3-1/4"	11	Parcial	35	15/16"
BNC16090	5/8"	3-1/2"	11	Parcial	30	15/16"
BNC16100	5/8"	4"	11	Parcial	30	15/16"
BNC16114	5/8"	4-1/2"	11	Parcial	25	15/16"
BNC16127	5/8"	5"	11	Parcial	25	15/16"
BNC16140	5/8"	5-1/2"	11	Parcial	20	15/16"
BNC16152	5/8"	6"	11	Parcial	20	15/16"
BNC16178	5/8"	7"	11	Parcial	20	15/16"
BNC16200	5/8"	8"	11	Parcial	15	15/16"
BNC19038	3/4"	1-1/2"	10	Entera	45	1-1/8"
BNC19044	3/4"	1-3/4"	10	Entera	40	1-1/8"
BNC19050	3/4"	2"	10	Entera	35	1-1/8"
BNC19056	3/4"	2-1/4"	10	Parcial	35	1-1/8"
BNC19063	3/4"	2-1/2"	10	Parcial	30	1-1/8"
BNC19070	3/4"	2-3/4"	10	Parcial	30	1-1/8"
BNC19076	3/4"	3"	10	Parcial	25	1-1/8"
BNC19082	3/4"	3-1/4"	10	Parcial	25	1-1/8"
BNC19090	3/4"	3-1/2"	10	Parcial	25	1-1/8"
BNC19100	3/4"	4"	10	Parcial	20	1-1/8"
BNC19114	3/4"	4-1/2"	10	Parcial	20	1-1/8"
BNC19127	3/4"	5"	10	Parcial	15	1-1/8"
BNC19140	3/4"	5-1/2"	10	Parcial	15	1-1/8"
BNC19152	3/4"	6"	10	Parcial	15	1-1/8"
BNC19178	3/4"	7"	10	Parcial	10	1-1/8"
BNC19200	3/4"	8"	10	Parcial	10	1-1/8"

Bulón BSW Hexagonal

Modelo	BSW
Cabeza	Hexagonal
Tipo de Rosca	BSW
Denominación	Rosca Withworth paso normal
Acabado	Zincado
Aplicación	Metalmecánica

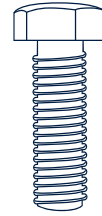
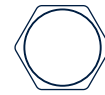

CÓDIGO	MEDIDA	LARGO	PASO (Hilos por pulgada)	LARGO DE ROSCA	UNIDADES POR CAJA	LLAVE
BSW13019	1/2"	3/4"	12	Entera	130	3/4"
BSW13022	1/2"	7/8"	12	Entera	120	3/4"
BSW13025	1/2"	1"	12	Entera	120	3/4"
BSW13032	1/2"	1-1/4"	12	Entera	100	3/4"
BSW13038	1/2"	1-1/2"	12	Entera	90	3/4"
BSW13044	1/2"	1-3/4"	12	Entera	80	3/4"
BSW13050	1/2"	2"	12	Entera	75	3/4"
BSW13056	1/2"	2-1/4"	12	Parcial	70	3/4"
BSW13063	1/2"	2-1/2"	12	Parcial	60	3/4"
BSW13070	1/2"	2-3/4"	12	Parcial	60	3/4"
BSW13076	1/2"	3"	12	Parcial	55	3/4"
BSW13082	1/2"	3-1/4"	12	Parcial	50	3/4"
BSW13090	1/2"	3-1/2"	12	Parcial	50	3/4"
BSW13100	1/2"	4"	12	Parcial	40	3/4"
BSW13114	1/2"	4-1/2"	12	Parcial	40	3/4"
BSW13127	1/2"	5"	12	Parcial	35	3/4"
BSW13140	1/2"	5-1/2"	12	Parcial	35	3/4"
BSW13152	1/2"	6"	12	Parcial	30	3/4"
BSW13178	1/2"	7"	12	Parcial	25	3/4"

Bulón G5 UNC Hexagonal

Modelo	B5C
Cabeza	Hexagonal
Tipo de Rosca	UNC
Denominación	Rosca Americana Unificada paso normal
Calidad	G5
Acabado	Dicromatado dorado
Aplicación	Metalmecánica



CÓDIGO	MEDIDA	LARGO	PASO (Hilos por pulgada)	LARGO DE ROSCA	UNIDADES POR CAJA	LLAVE
B5C06013	1/4"	1/2"	20	Entera	500	7/16"
B5C06016	1/4"	5/8"	20	Entera	850	7/16"
B5C06019	1/4"	3/4"	20	Entera	770	7/16"
B5C06022	1/4"	7/8"	20	Entera	700	7/16"
B5C06025	1/4"	1"	20	Entera	200	7/16"
B5C06032	1/4"	1-1/4"	20	Parcial	200	7/16"
B5C06038	1/4"	1-1/2"	20	Parcial	200	7/16"
B5C06044	1/4"	1-3/4"	20	Parcial	200	7/16"
B5C06050	1/4"	2"	20	Parcial	200	7/16"
B5C06056	1/4"	2-1/4"	20	Parcial	100	7/16"
B5C06063	1/4"	2-1/2"	20	Parcial	100	7/16"
B5C06070	1/4"	2-3/4"	20	Parcial	100	7/16"
B5C06076	1/4"	3"	20	Parcial	250	7/16"
B5C06082	1/4"	3-1/4"	20	Parcial	230	7/16"
B5C06090	1/4"	3-1/2"	20	Parcial	100	7/16"

CÓDIGO	MEDIDA	LARGO	PASO (Hilos por pulgada)	LARGO DE ROSCA	UNIDADES POR CAJA	 LLAVE
B5C08019	5/16"	3/4	18	Entera	460	1/2"
B5C08022	5/16"	7/8	18	Entera	200	1/2"
B5C08025	5/16"	1"	18	Entera	390	1/2"
B5C08032	5/16"	1-1/4"	18	Parcial	200	1/2"
B5C08038	5/16"	1-1/2"	18	Parcial	200	1/2"
B5C08044	5/16"	1-3/4"	18	Parcial	250	1/2"
B5C08050	5/16"	2"	18	Parcial	220	1/2"
B5C08056	5/16"	2-1/4"	18	Parcial	200	1/2"
B5C08063	5/16"	2-1/2"	18	Parcial	100	1/2"
B5C08070	5/16"	2-3/4"	18	Parcial	100	1/2"
B5C08076	5/16"	3"	18	Parcial	100	1/2"
B5C08082	5/16"	3-1/4"	18	Parcial	140	1/2"
B5C08090	5/16"	3-1/2"	18	Parcial	100	1/2"
B5C08100	5/16"	4"	18	Parcial	100	1/2"
B5C08114	5/16"	4-1/2"	18	Parcial	100	1/2"
B5C08127	5/16"	5"	18	Parcial	100	1/2"
B5C10019	3/8"	3/4"	16	Entera	300	9/16"
B5C10022	3/8"	7/8"	16	Entera	100	9/16"
B5C10025	3/8"	1"	16	Entera	270	9/16"
B5C10032	3/8"	1-1/4"	16	Entera	230	9/16"
B5C10038	3/8"	1-1/2"	16	Entera	200	9/16"
B5C10044	3/8"	1-3/4"	16	Parcial	170	9/16"
B5C10050	3/8"	2"	16	Parcial	150	9/16"
B5C10056	3/8"	2-1/4"	16	Parcial	140	9/16"
B5C10063	3/8"	2-1/2"	16	Parcial	130	9/16"
B5C10070	3/8"	2-3/4"	16	Parcial	100	9/16"
B5C10076	3/8"	3"	16	Parcial	110	9/16"
B5C10082	3/8"	3-1/4"	16	Parcial	100	9/16"
B5C10090	3/8"	3-1/2"	16	Parcial	100	9/16"
B5C10100	3/8"	4"	16	Parcial	100	9/16"
B5C10114	3/8"	4-1/2"	16	Parcial	50	9/16"
B5C10127	3/8"	5"	16	Parcial	50	9/16"
B5C11019	7/16"	3/4"	14	Entera	220	5/8"
B5C11022	7/16"	7/8"	14	Entera	200	5/8"
B5C11025	7/16"	1"	14	Entera	200	5/8"
B5C11032	7/16"	1-1/4"	14	Entera	160	5/8"
B5C11038	7/16"	1-1/2"	14	Entera	140	5/8"
B5C11044	7/16"	1-3/4"	14	Entera	120	5/8"
B5C11050	7/16"	2"	14	Parcial	110	5/8"
B5C11056	7/16"	2-1/4"	14	Parcial	100	5/8"
B5C11063	7/16"	2-1/2"	14	Parcial	100	5/8"
B5C11070	7/16"	2-3/4"	14	Parcial	85	5/8"
B5C11076	7/16"	3"	14	Parcial	80	5/8"
B5C11082	7/16"	3-1/4"	14	Parcial	70	5/8"
B5C11090	7/16"	3-1/2"	14	Parcial	70	5/8"
B5C11100	7/16"	4"	14	Parcial	50	5/8"
B5C11114	7/16"	4-1/2"	14	Parcial	50	5/8"
B5C11127	7/16"	5"	14	Parcial	50	5/8"
B5C11140	7/16"	5-1/2"	14	Parcial	45	5/8"
B5C11152	7/16"	6"	14	Parcial	40	5/8"
B5C11177	7/16"	7"	14	Parcial	35	5/8"
B5C11203	7/16"	8"	14	Parcial	30	5/8"
B5C13019	1/2"	3/4"	13	Entera	140	3/4"
B5C13022	1/2"	7/8"	13	Entera	100	3/4"
B5C13025	1/2"	1"	13	Entera	120	3/4"
B5C13032	1/2"	1-1/4"	13	Entera	110	3/4"
B5C13038	1/2"	1-1/2"	13	Entera	100	3/4"
B5C13044	1/2"	1-3/4"	13	Entera	85	3/4"
B5C13050	1/2"	2"	13	Entera	75	3/4"
B5C13056	1/2"	2-1/4"	13	Parcial	70	3/4"
B5C13063	1/2"	2-1/2"	13	Parcial	65	3/4"
B5C13070	1/2"	2-3/4"	13	Parcial	60	3/4"
B5C13076	1/2"	3"	13	Parcial	55	3/4"
B5C13082	1/2"	3-1/4"	13	Parcial	50	3/4"
B5C13090	1/2"	3-1/2"	13	Parcial	50	3/4"
B5C13100	1/2"	4"	13	Parcial	45	3/4"
B5C13114	1/2"	4-1/2"	13	Parcial	40	3/4"
B5C13127	1/2"	5"	13	Parcial	35	3/4"
B5C13140	1/2"	5-1/2"	13	Parcial	35	3/4"
B5C13152	1/2"	6"	13	Parcial	30	3/4"
B5C13178	1/2"	7"	13	Parcial	25	3/4"

CÓDIGO	MEDIDA	LARGO	PASO (Hilos por pulgada)	LARGO DE ROSCA	UNIDADES POR CAJA	 LLAVE
B5C14038	9/16"	1-1/2"	12	Entera	100	13/16"
B5C14044	9/16"	1-3/4"	12	Entera	50	13/16"
B5C14050	9/16"	2"	12	Entera	50	13/16"
B5C14056	9/16"	2-1/4"	12	Entera	60	13/16"
B5C14063	9/16"	2-1/2"	12	Entera	50	13/16"
B5C14070	9/16"	2-3/4"	12	Parcial	50	13/16"
B5C14076	9/16"	3"	12	Parcial	45	13/16"
B5C14082	9/16"	3-1/4"	12	Parcial	40	13/16"
B5C14090	9/16"	3-1/2"	12	Parcial	50	13/16"
B5C14100	9/16"	4"	12	Parcial	35	13/16"
B5C14114	9/16"	4-1/2"	12	Parcial	30	13/16"
B5C14127	9/16"	5"	12	Parcial	20	13/16"
B5C14140	9/16"	5-1/2"	12	Parcial	25	13/16"
B5C14152	9/16"	6"	12	Parcial	25	13/16"
B5C14177	9/16"	7"	12	Parcial	20	13/16"
B5C16038	5/8"	1-1/2"	11	Entera	60	15/16"
B5C16044	5/8"	1-3/4"	11	Entera	50	15/16"
B5C16050	5/8"	2"	11	Entera	50	15/16"
B5C16056	5/8"	2-1/4"	11	Entera	45	15/16"
B5C16063	5/8"	2-1/2"	11	Entera	40	15/16"
B5C16070	5/8"	2-3/4"	11	Parcial	40	15/16"
B5C16076	5/8"	3"	11	Parcial	35	15/16"
B5C16082	5/8"	3-1/4"	11	Parcial	35	15/16"
B5C16090	5/8"	3-1/2"	11	Parcial	30	15/16"
B5C16100	5/8"	4"	11	Parcial	30	15/16"
B5C16114	5/8"	4-1/2"	11	Parcial	25	15/16"
B5C16127	5/8"	5"	11	Parcial	25	15/16"
B5C16140	5/8"	5-1/2"	11	Parcial	20	15/16"
B5C16152	5/8"	6"	11	Parcial	20	15/16"
B5C16178	5/8"	7"	11	Parcial	17	15/16"
B5C16200	5/8"	8"	11	Parcial	15	15/16"
B5C19038	3/4"	1-1/2"	10	Entera	45	1-1/8"
B5C19044	3/4"	1-3/4"	10	Entera	40	1-1/8"
B5C19050	3/4"	2"	10	Entera	35	1-1/8"
B5C19056	3/4"	2-1/4"	10	Parcial	35	1-1/8"
B5C19063	3/4"	2-1/2"	10	Entera	30	1-1/8"
B5C19070	3/4"	2-3/4"	10	Parcial	30	1-1/8"
B5C19076	3/4"	3"	10	Parcial	25	1-1/8"
B5C19082	3/4"	3-1/4"	10	Parcial	25	1-1/8"
B5C19090	3/4"	3-1/2"	10	Parcial	25	1-1/8"
B5C19100	3/4"	4"	10	Parcial	20	1-1/8"
B5C19114	3/4"	4-1/2"	10	Parcial	20	1-1/8"
B5C19127	3/4"	5"	10	Parcial	15	1-1/8"
B5C19140	3/4"	5-1/2"	10	Parcial	15	1-1/8"
B5C19152	3/4"	6"	10	Parcial	15	1-1/8"
B5C19178	3/4"	7"	10	Parcial	10	1-1/8"
B5C19200	3/4"	8"	10	Parcial	10	1-1/8"
B5C22050	7/8"	2"	9	Entera	20	1-5/16"
B5C22056	7/8"	2-1/4"	9	Parcial	20	1-5/16"
B5C22063	7/8"	2-1/2"	9	Parcial	20	1-5/16"
B5C22070	7/8"	2-3/4"	9	Parcial	18	1-5/16"
B5C22076	7/8"	3"	9	Parcial	20	1-5/16"
B5C22082	7/8"	3-1/4"	9	Parcial	15	1-5/16"
B5C22090	7/8"	3-1/2"	9	Parcial	15	1-5/16"
B5C22100	7/8"	4"	9	Parcial	15	1-5/16"
B5C22114	7/8"	4-1/2"	9	Parcial	10	1-5/16"
B5C22127	7/8"	5"	9	Parcial	10	1-5/16"
B5C22140	7/8"	5-1/2"	9	Parcial	10	1-5/16"
B5C22152	7/8"	6"	9	Parcial	10	1-5/16"
B5C22178	7/8"	7"	9	Parcial	10	1-5/16"
B5C22200	7/8"	8"	9	Parcial	10	1-5/16"

CÓDIGO	MEDIDA	LARGO	PASO (Hilos por pulgada)	LARGO DE ROSCA	UNIDADES POR CAJA	LLAVE
B5C25050	1"	2"	8	Entera	15	1-1/2"
B5C25056	1"	2-1/4"	8	Entera	15	1-1/2"
B5C25063	1"	2-1/2"	8	Entera	15	1-1/2"
B5C25072	1"	2-3/4"	8	Parcial	15	1-1/2"
B5C25076	1"	3"	8	Parcial	10	1-1/2"
B5C25082	1"	3-1/4"	8	Parcial	10	1-1/2"
B5C25090	1"	3-1/2"	8	Parcial	10	1-1/2"
B5C25100	1"	4"	8	Parcial	10	1-1/2"
B5C25114	1"	4-1/2"	8	Parcial	10	1-1/2"
B5C25127	1"	5"	8	Parcial	8	1-1/2"
B5C25140	1"	5-1/2"	8	Parcial	8	1-1/2"
B5C25152	1"	6"	8	Parcial	8	1-1/2"
B5C25177	1"	7"	8	Parcial	6	1-1/2"
B5C25203	1"	8"	8	Parcial	6	1-1/2"

Bulón G5 BSW Hexagonal

Modelo	B5W
Cabeza	Hexagonal
Tipo de Rosca	BSW
Denominación	Rosca Withworth paso normal
Calidad	G5
Acabado	Dicromatado dorado
Aplicación	Metalmecánica

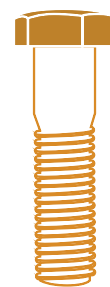

CÓDIGO	MEDIDA	LARGO	PASO (Hilos por pulgada)	LARGO DE ROSCA	UNIDADES POR CAJA	LLAVE
B5W13019	1/2"	3/4"	12	Entera	130	3/4"
B5W13022	1/2"	7/8"	12	Entera	120	3/4"
B5W13025	1/2"	1"	12	Entera	120	3/4"
B5W13032	1/2"	1-1/4"	12	Entera	100	3/4"
B5W13038	1/2"	1-1/2"	12	Entera	90	3/4"
B5W13044	1/2"	1-3/4"	12	Entera	80	3/4"
B5W13050	1/2"	2"	12	Entera	75	3/4"
B5W13056	1/2"	2-1/4"	12	Parcial	70	3/4"
B5W13063	1/2"	2-1/2"	12	Parcial	60	3/4"
B5W13070	1/2"	2-3/4"	12	Parcial	60	3/4"
B5W13076	1/2"	3"	12	Parcial	55	3/4"
B5W13082	1/2"	3-1/4"	12	Parcial	50	3/4"
B5W13090	1/2"	3-1/2"	12	Parcial	50	3/4"
B5W13100	1/2"	4"	12	Parcial	40	3/4"
B5W13114	1/2"	4-1/2"	12	Parcial	40	3/4"
B5W13127	1/2"	5"	12	Parcial	35	3/4"
B5W13140	1/2"	5-1/2"	12	Parcial	30	3/4"
B5W13152	1/2"	6"	12	Parcial	30	3/4"
B5W13178	1/2"	7"	12	Parcial	25	3/4"

Bulón G5 UNF Hexagonal

Modelo	B5F
Cabeza	Hexagonal
Tipo de Rosca	UNF
Denominación	Rosca Americana Unificada paso fino
Calidad	G5
Acabado	Dicromatado dorado
Aplicación	Metalmecánica



CÓDIGO	MEDIDA	LARGO	PASO (Hilos por pulgada)	LARGO DE ROSCA	UNIDADES POR CAJA	LLAVE
B5F06025	1/4"	1"	28	Entera	200	7/16"
B5F06038	1/4"	1-1/2"	28	Entera	Consultar	7/16"
B5F06050	1/4"	2"	28	Entera	Consultar	7/16"
B5F08013	5/16"	1/2"	24	Entera	Consultar	1/2"
B5F08140	5/16"	5/8"	24	Entera	Consultar	1/2"
B5F08019	5/16"	3/4"	24	Entera	Consultar	1/2"
B5F08022	5/16"	7/8"	24	Entera	Consultar	1/2"
B5F08025	5/16"	1"	24	Entera	200	1/2"
B5F08032	5/16"	1-1/4"	24	Entera	Consultar	1/2"
B5F08038	5/16"	1-1/2"	24	Entera	200	1/2"
B5F08044	5/16"	1-3/4"	24	Entera	Consultar	1/2"
B5F08050	5/16"	2"	24	Entera	Consultar	1/2"
B5F08056	5/16"	2-1/4"	24	Parcial	Consultar	1/2"
B5F08063	5/16"	2-1/2"	24	Parcial	Consultar	1/2"
B5F08070	5/16"	2-3/4"	24	Parcial	Consultar	1/2"
B5F08076	5/16"	3"	24	Parcial	Consultar	1/2"
B5F08082	5/16"	3-1/4"	24	Parcial	Consultar	1/2"
B5F08090	5/16"	3-1/2"	24	Parcial	Consultar	1/2"
B5F08100	5/16"	4"	24	Parcial	Consultar	1/2"
B5F08114	5/16"	4-1/2"	24	Parcial	Consultar	1/2"
B5F08127	5/16"	5"	24	Parcial	Consultar	1/2"
B5F10016	3/8"	5/8"	24	Entera	Consultar	9/16"
B5F10019	3/8"	3/4"	24	Entera	Consultar	9/16"
B5F10025	3/8"	1"	24	Entera	Consultar	9/16"
B5F10038	3/8"	1-1/2"	24	Entera	200	9/16"
B5F10050	3/8"	2"	24	Entera	Consultar	9/16"
B5F10063	3/8"	2-1/2"	24	Parcial	100	9/16"
B5F10076	3/8"	3"	24	Parcial	Consultar	9/16"
B5F10090	3/8"	3-1/2"	24	Parcial	Consultar	9/16"
B5F10100	3/8"	4"	24	Parcial	Consultar	9/16"
B5F10114	3/8"	4-1/2"	24	Parcial	Consultar	9/16"
B5F10127	3/8"	5"	24	Parcial	Consultar	9/16"
B5F11019	7/16"	3/4"	20	Entera	Consultar	5/8"
B5F11022	7/16"	7/8"	20	Entera	Consultar	5/8"
B5F11025	7/16"	1"	20	Entera	200	5/8"
B5F11032	7/16"	1-1/4"	20	Entera	Consultar	5/8"
B5F11038	7/16"	1-1/2"	20	Entera	Consultar	5/8"
B5F11044	7/16"	1-3/4"	20	Entera	100	5/8"
B5F11050	7/16"	2"	20	Entera	100	5/8"
B5F11056	7/16"	2-1/4"	20	Parcial	Consultar	5/8"
B5F11063	7/16"	2-1/2"	20	Parcial	100	5/8"
B5F11070	7/16"	2-3/4"	20	Parcial	Consultar	5/8"
B5F11076	7/16"	3"	20	Parcial	Consultar	5/8"
B5F11082	7/16"	3-1/4"	20	Parcial	Consultar	5/8"
B5F11090	7/16"	3-1/2"	20	Parcial	Consultar	5/8"
B5F11100	7/16"	4"	20	Parcial	Consultar	5/8"
B5F11114	7/16"	4-1/2"	20	Parcial	Consultar	5/8"
B5F11127	7/16"	5"	20	Parcial	Consultar	5/8"
B5F11140	7/16"	5-1/2"	20	Parcial	Consultar	5/8"

CÓDIGO	MEDIDA	LARGO	PASO (Hilos por pulgada)	LARGO DE ROSCA	UNIDADES POR CAJA	 LLAVE
B5F13019	1/2"	3/4"	20	Entera	Consultar	3/4"
B5F13022	1/2"	7/8"	20	Entera	Consultar	3/4"
B5F13025	1/2"	1"	20	Entera	120	3/4"
B5F13032	1/2"	1-1/4"	20	Entera	100	3/4"
B5F13038	1/2"	1-1/2"	20	Entera	90	3/4"
B5F13044	1/2"	1-3/4"	20	Entera	80	3/4"
B5F13050	1/2"	2"	20	Entera	75	3/4"
B5F13056	1/2"	2-1/4"	20	Parcial	70	3/4"
B5F13063	1/2"	2-1/2"	20	Parcial	65	3/4"
B5F13070	1/2"	2-3/4"	20	Parcial	Consultar	3/4"
B5F13076	1/2"	3"	20	Parcial	55	3/4"
B5F13082	1/2"	3-1/4"	20	Parcial	Consultar	3/4"
B5F13090	1/2"	3-1/2"	20	Parcial	Consultar	3/4"
B5F14025	9/16"	1"	18	Entera	Consultar	13/16"
B5F14032	9/16"	1-1/4"	18	Entera	90	13/16"
B5F14038	9/16"	1-1/2"	18	Entera	Consultar	13/16"
B5F14044	9/16"	1-3/4"	18	Entera	Consultar	13/16"
B5F14050	9/16"	2"	18	Entera	50	13/16"
B5F14056	9/16"	2-1/4"	18	Parcial	Consultar	13/16"
B5F14063	9/16"	2-1/2"	18	Parcial	50	13/16"
B5F14070	9/16"	2-3/4"	18	Parcial	50	13/16"
B5F14076	9/16"	3"	18	Parcial	Consultar	13/16"
B5F14082	9/16"	3-1/4"	18	Parcial	40	13/16"
B5F14090	9/16"	3-1/2"	18	Parcial	Consultar	13/16"
B5F14100	9/16"	4"	18	Parcial	35	13/16"
B5F14114	9/16"	4-1/2"	18	Parcial	30	13/16"
B5F14127	9/16"	5"	18	Parcial	Consultar	13/16"
B5F14140	9/16"	5-1/2"	18	Parcial	25	13/16"
B5F14152	9/16"	6"	18	Parcial	25	13/16"
B5F16025	5/8"	1"	18	Entera	Consultar	15/16"
B5F16032	5/8"	1-1/4"	18	Entera	Consultar	15/16"
B5F16038	5/8"	1-1/2"	18	Entera	50	15/16"
B5F16044	5/8"	1-3/4"	18	Entera	50	15/16"
B5F16050	5/8"	2"	18	Entera	50	15/16"
B5F16056	5/8"	2-1/4"	18	Parcial	Consultar	15/16"
B5F16063	5/8"	2-1/2"	18	Parcial	50	15/16"
B5F16070	5/8"	2-3/4"	18	Parcial	Consultar	15/16"
B5F16076	5/8"	3"	18	Parcial	20	15/16"
B5F16082	5/8"	3-1/4"	18	Parcial	35	15/16"
B5F16090	5/8"	3-1/2"	18	Parcial	20	15/16"
B5F16100	5/8"	4"	18	Parcial	Consultar	15/16"
B5F16114	5/8"	4-1/2"	18	Parcial	Consultar	15/16"
B5F16127	5/8"	5"	18	Parcial	20	15/16"
B5F16140	5/8"	5-1/2"	18	Parcial	20	15/16"
B5F16152	5/8"	6"	18	Parcial	20	15/16"
B5F19032	3/4"	1-1/4"	16	Entera	45	1-1/8"
B5F19038	3/4"	1-1/2"	16	Entera	45	1-1/8"
B5F19044	3/4"	1-3/4"	16	Entera	Consultar	1-1/8"
B5F19050	3/4"	2"	16	Entera	35	1-1/8"
B5F19056	3/4"	2-1/4"	16	Parcial	Consultar	1-1/8"
B5F19063	3/4"	2-1/2"	16	Parcial	20	1-1/8"
B5F19070	3/4"	2-3/4"	16	Parcial	Consultar	1-1/8"
B5F19076	3/4"	3"	16	Parcial	20	1-1/8"
B5F19082	3/4"	3-1/4"	16	Parcial	Consultar	1-1/8"
B5F19090	3/4"	3-1/2"	16	Parcial	20	1-1/8"
B5F19100	3/4"	4"	16	Parcial	20	1-1/8"
B5F19114	3/4"	4-1/2"	16	Parcial	20	1-1/8"

Bulón Cabeza Redonda Con Tuerca

Modelo	BCR
Cabeza	Redonda cuello cuadrado
Tipo de Rosca	UNC
Denominación	Rosca Americana Unificada paso normal
Acabado	Zincado
Aplicación	Metalmecánica
Comentarios	Incluye tuerca

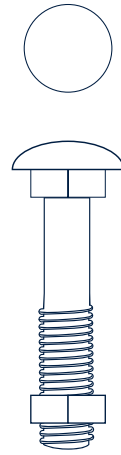

CÓDIGO	MEDIDA	LARGO	PASO (Hilos por pulgada)	LARGO DE ROSCA	UNIDADES POR CAJA
BCR06025	1/4"	1"	20	Entera	440
BCR06032	1/4"	1-1/4"	20	Entera	400
BCR06038	1/4"	1-1/2"	20	Entera	360
BCR06044	1/4"	1-3/4"	20	Entera	330
BCR06050	1/4"	2"	20	Entera	320
BCR06056	1/4"	2-1/4"	20	Entera	290
BCR06063	1/4"	2-1/2"	20	Entera	280
BCR06070	1/4"	2-3/4"	20	Entera	250
BCR06076	1/4"	3"	20	Entera	240
BCR06082	1/4"	3-1/4"	20	Entera	220
BCR06090	1/4"	3-1/2"	20	Entera	220
BCR06100	1/4"	4"	20	Entera	160
BCR06114	1/4"	4-1/2"	20	Entera	160
BCR06127	1/4"	5"	20	Entera	150
BCR08025	5/16"	1"	18	Entera	270
BCR08032	5/16"	1-1/4"	18	Entera	240
BCR08038	5/16"	1-1/2"	18	Entera	230
BCR08044	5/16"	1-3/4"	18	Entera	200
BCR08050	5/16"	2"	18	Entera	195
BCR08056	5/16"	2-1/4"	18	Entera	170
BCR08063	5/16"	2-1/2"	18	Entera	170
BCR08070	5/16"	2-3/4"	18	Entera	150
BCR08076	5/16"	3"	18	Entera	150
BCR08082	5/16"	3-1/4"	18	Entera	140
BCR08090	5/16"	3-1/2"	18	Entera	135
BCR08100	5/16"	4"	18	Entera	110
BCR08114	5/16"	4-1/2"	18	Entera	100
BCR08127	5/16"	5"	18	Entera	100
BCR08140	5/16"	5-1/2"	18	Entera	95
BCR08152	5/16"	6"	18	Entera	90
BCR08177	5/16"	7"	18	Parcial	80
BCR08203	5/16"	8"	18	Parcial	70
BCR10038	3/8"	1-1/2"	16	Entera	150
BCR10044	3/8"	1-3/4"	16	Entera	140
BCR10050	3/8"	2"	16	Entera	125
BCR10056	3/8"	2-1/4"	16	Entera	120
BCR10063	3/8"	2-1/2"	16	Entera	110
BCR10070	3/8"	2-3/4"	16	Entera	110
BCR10076	3/8"	3"	16	Entera	100
BCR10082	3/8"	3-1/4"	16	Entera	100
BCR10090	3/8"	3-1/2"	16	Entera	90
BCR10100	3/8"	4"	16	Entera	80
BCR10114	3/8"	4-1/2"	16	Entera	75
BCR10127	3/8"	5"	16	Entera	70
BCR10140	3/8"	5-1/2"	16	Entera	65
BCR10152	3/8"	6"	16	Entera	60
BCR10178	3/8"	7"	16	Parcial	50
BCR10200	3/8"	8"	16	Parcial	50
BCR10228	3/8"	9"	16	Parcial	45
BCR10254	3/8"	10"	16	Parcial	40
BCR10279	3/8"	11"	16	Parcial	40
BCR10305	3/8"	12"	16	Parcial	35

CÓDIGO	MEDIDA	LARGO	PASO (Hilos por pulgada)	LARGO DE ROSCA	UNIDADES POR CAJA
BCR11028	7/16"	1-1/8"	14	Entera	100
BCR11032	7/16"	1-1/4"	14	Entera	100
BCR11038	7/16"	1-1/2"	14	Entera	95
BCR11044	7/16"	1-3/4"	14	Entera	90
BCR11050	7/16"	2"	14	Entera	85
BCR11056	7/16"	2-1/4"	14	Entera	80
BCR11063	7/16"	2-1/2"	14	Entera	75
BCR11070	7/16"	2-3/4"	14	Entera	70
BCR11076	7/16"	3"	14	Entera	65
BCR11082	7/16"	3-1/4"	14	Entera	60
BCR11090	7/16"	3-1/2"	14	Entera	60
BCR11100	7/16"	4"	14	Entera	55
BCR11114	7/16"	4-1/2"	14	Entera	50
BCR11127	7/16"	5"	14	Entera	50
BCR11140	7/16"	5-1/2"	14	Entera	45
BCR11152	7/16"	6"	14	Entera	40
BCR11177	7/16"	7"	14	Parcial	35
BCR11203	7/16"	8"	14	Parcial	35
BCR11229	7/16"	9"	14	Parcial	30
BCR11254	7/16"	10"	14	Parcial	30
BCR11279	7/16"	11"	14	Parcial	30
BCR11304	7/16"	12"	14	Parcial	25

Bulón Cabeza Redonda Con Tuerca

Modelo	BCR
Cabeza	Redonda cuello cuadrado
Tipo de Rosca	BSW
Denominación	Rosca Withworth paso normal
Acabado	Zincado
Aplicación	Metalmecánica
Comentarios	Incluye tuerca

CÓDIGO	MEDIDA	LARGO	PASO (Hilos por pulgada)	LARGO DE ROSCA	UNIDADES POR CAJA
BCR13025	1/2"	1"	12	Entera	85
BCR13032	1/2"	1-1/4"	12	Entera	80
BCR13038	1/2"	1-1/2"	12	Entera	70
BCR13044	1/2"	1-3/4"	12	Entera	65
BCR13050	1/2"	2"	12	Entera	60
BCR13056	1/2"	2-1/4"	12	Entera	60
BCR13063	1/2"	2-1/2"	12	Entera	55
BCR13070	1/2"	2-3/4"	12	Entera	55
BCR13076	1/2"	3"	12	Entera	50
BCR13082	1/2"	3-1/4"	12	Entera	45
BCR13090	1/2"	3-1/2"	12	Entera	50
BCR13100	1/2"	4"	12	Entera	40
BCR13114	1/2"	4-1/2"	12	Entera	50
BCR13127	1/2"	5"	12	Entera	50
BCR13140	1/2"	5-1/2"	12	Entera	50
BCR13152	1/2"	6"	12	Entera	50
BCR13178	1/2"	7"	12	Parcial	25
BCR13200	1/2"	8"	12	Parcial	25
BCR13228	1/2"	9"	12	Parcial	50
BCR13254	1/2"	10"	12	Parcial	50
BCR13279	1/2"	11"	12	Parcial	50
BCR13305	1/2"	12"	12	Parcial	50

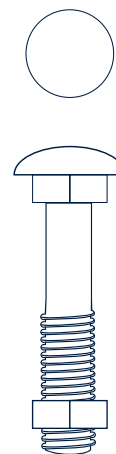



Tuercas

Tuerca Acero MA

Modelo	TDMA
Tipo de Rosca	MA
Denominación	Rosca Métrica paso normal (M)
Acabado	Dicromatado dorado
Aplicación	Metalmecánica



CÓDIGO	MEDIDA	PASO (mm)	UNIDADES POR CAJA	 LLAVE
TDMA04070	M4	0.70	2000	7 mm
TDMA05080	M5	0.80	2000	8 mm
TDMA06001	M6	1.00	1000	10 mm
TDMA07001	M7	1.00	1000	11 mm
TDMA08125	M8	1.25	500	13 mm
TDMA10150	M10	1.50	600	17 mm
TDMA12175	M12	1.75	400	19 mm
TDMA14002	M14	2.00	300	22 mm
TDMA16002	M16	2.00	200	24 mm
TDMA18250	M18	2.50	150	27 mm
TDMA20250	M20	2.50	110	30 mm
TDMA24003	M24	3.00	60	36 mm

Tuerca Acero MB

Modelo	TDMB
Tipo de Rosca	MB / MB2
Denominación	Rosca Métrica paso fino (MF) y extrafino
Acabado	Dicromatado dorado
Aplicación	Metalmecánica



CÓDIGO	MEDIDA	PASO (mm)	UNIDADES POR CAJA	 LLAVE
TDMB10125	M10	1.25	700	17 mm
TDMB12125	M12	1.25	450	19 mm
TDMB12150	M12	1.50	450	19 mm
TDMB14150	M14	1.50	300	22 mm
TDMB16150	M16	1.50	200	24 mm
TDMB18150	M18	1.50	150	27 mm
TDMB20150	M20	1.50	110	30 mm
TDMB22150	M22	1.50	90	32 mm
TDMB24002	M24	2.00	60	36 mm

Tuerca Acero UNC

Modelo	TDNC
Tipo de Rosca	UNC
Denominación	Rosca Americana Unificada paso normal
Acabado	Dicromatado dorado
Aplicación	Metalmecánica



CÓDIGO	MEDIDA	PASO (Hilos por pulgada)	UNIDADES POR CAJA	 LLAVE
TDNC05024	3/16"	24	5000	5/16"
TDNC06020	1/4"	20	2300	7/16"
TDNC08018	5/16"	18	500	15/16"
TDNC10016	3/8"	16	900	9/16"
TDNC11355	7/16"	14	500	5/8"
TDNC13330	1/2"	13	400	3/4"
TDNC14305	9/16"	12	250	7/8"
TDNC08279	5/8"	11	200	1/2"
TDNC19254	3/4"	10	120	1-1/8"
TDNC22229	7/8"	9	50	1-5/16"
TDNC25200	1"	8	50	1-1/2"

Tuerca Acero UNF

Modelo	TDNF
Tipo de Rosca	UNF
Denominación	Rosca Americana Unificada paso fino
Acabado	Dicromatado dorado
Aplicación	Metalmecánica



CÓDIGO	MEDIDA	PASO (Hilos por pulgada)	UNIDADES POR CAJA	 LLAVE
TDNF06125	1/4"	28	2300	7/16"
TDNF08024	5/16"	24	500	1/2"
TDNF10024	3/8"	24	500	9/16"
TDNF11020	7/16"	20	500	5/8"
TDNF13020	1/2"	20	400	3/4"
TDNF14018	9/16"	18	200	7/8"
TDNF16018	5/8"	18	200	15/16"
TDNF19016	3/4"	16	100	1-1/8"

Tuerca Acero BSW

Modelo TDSW
Tipo de Rosca BSW
Denominación Rosca Withworth paso normal
Acabado Dicromatado dorado
Aplicación Metalmecánica



CÓDIGO	MEDIDA	PASO (Hilos por pulgada)	UNIDADES POR CAJA	 LLAVE
TDSW13305	1/2"	12	400	3/4"

Tuerca Acero UNC

Modelo TZNC
Tipo de Rosca UNC
Denominación Rosca Americana Unificada paso normal
Acabado Zincado
Aplicación Metalmecánica

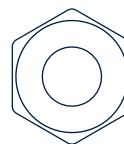

CÓDIGO	MEDIDA	PASO (Hilos por pulgada)	UNIDADES POR CAJA	 LLAVE
TZNC05024	3/16"	24	5000	5/16"
TZNC06020	1/4"	20	2300	7/16"
TZNC08018	5/16"	18	1300	1/2"
TZNC10016	3/8"	16	900	9/16"
TZNC11355	7/16"	14	500	5/8"
TZNC13330	1/2"	13	400	3/4"
TZNC14305	9/16"	12	250	7/8"
TZNC16279	5/8"	11	200	15/16"
TZNC19254	3/4"	10	120	1-1/8"
TZNC22229	7/8"	9	70	1-5/16"
TZNC25008	1"	8	50	1-1/2"

Tuerca Acero BSW

Modelo TZSW
Tipo de Rosca BSW
Denominación Rosca Withworth paso normal
Acabado Zincado
Aplicación Metalmecánica

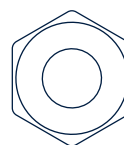

CÓDIGO	MEDIDA	PASO (Hilos por pulgada)	UNIDADES POR CAJA	 LLAVE
TZSW13305	1/2"	12	400	3/4"

Tuerca Autofrenante MA

Modelo	TAMA
Tipo de Rosca	MA
Denominación	Rosca Métrica paso normal (M)
Acabado	Dicromatado dorado
Aplicación	Metalmecánica
Comentarios	Incluye inserto de Poliamida



CÓDIGO	MEDIDA	PASO (mm)	UNIDADES POR CAJA	 LLAVE
TAMA05080	M5	0.80	1000	8 mm
TAMA06001	M6	1.00	1000	10 mm
TAMA08125	M8	1.25	500	13 mm
TAMA10150	M10	1.50	500	17 mm
TAMA12175	M12	1.75	350	19 mm
TAMA14002	M14	2.00	200	22 mm
TAMA16002	M16	2.00	150	24 mm
TAMA18150	M18	2.50	100	27 mm
TAMA20150	M20	2.50	80	30 mm

Tuerca Autofrenante MB

Modelo	TAMB
Tipo de Rosca	MB / MB2
Denominación	Rosca Métrica paso fino (MF) y extrafino
Acabado	Dicromatado dorado
Aplicación	Metalmecánica
Comentarios	Incluye inserto de Poliamida



CÓDIGO	MEDIDA	PASO (mm)	UNIDADES POR CAJA	 LLAVE
TAMB10125	M10	1.25	500	17 mm
TAMB12125	M12	1.25	350	19 mm
TAMB12150	M12	1.50	350	19 mm
TAMB14150	M14	1.50	200	22 mm
TAMB16150	M16	1.50	150	24 mm
TAMB18150	M18	1.50	100	27 mm
TAMB20150	M20	1.50	80	30 mm

Tuerca Autofrenante BSW

Modelo	TASW
Tipo de Rosca	BSW
Denominación	Rosca Withworth paso normal
Acabado	Dicromatado dorado
Aplicación	Metalmecánica
Comentarios	Incluye inserto de Poliamida



CÓDIGO	MEDIDA	PASO (Hilos por pulgada)	UNIDADES POR CAJA	 LLAVE
--------	--------	-----------------------------	----------------------	---

Tuerca Autofrenante UNC

Modelo	TANC
Tipo de Rosca	UNC
Denominación	Rosca Americana Unificada paso normal
Acabado	Zincado
Aplicación	Metalmecánica
Comentarios	Incluye inserto de Poliamida



CÓDIGO	MEDIDA	PASO (Hilos por pulgada)	UNIDADES POR CAJA	 LLAVE
TASW13305	1/2"	12	250	3/4"
TANC05024	3/16"	24	1000	5/16"
TANC06020	1/4"	20	1000	7/16"
TANC08018	5/16"	18	1000	1/2"
TANC10016	3/8"	16	700	9/16"
TANC11355	7/16"	14	500	5/8"
TANC13330	1/2"	13	250	3/4"
TANC14305	9/16"	12	180	7/8"
TANC16279	5/8"	11	130	15/16"
TANC19254	3/4"	10	90	1-1/8"
TANC22229	7/8"	9	50	1-5/16"
TANC25008	1"	8	35	1-1/2"

Tuerca Autofrenante UNF

Modelo	TANF
Tipo de Rosca	UNF
Denominación	Rosca Americana Unificada paso fino
Acabado	Zincado
Aplicación	Metalmecánica
Comentarios	Incluye inserto de Poliamida



CÓDIGO	MEDIDA	PASO (Hilos por pulgada)	UNIDADES POR CAJA	 LLAVE
TANF06028	1/4"	28	750	7/16"
TANF08024	5/16"	24	500	1/2"
TANF10024	3/8"	24	300	9/16"
TANF11020	7/16"	20	500	5/8"
TANF13020	1/2"	20	250	3/4"
TANF14018	9/16"	18	180	7/8"
TANF16018	5/8"	18	130	15/16"
TANF19016	3/4"	16	90	1-1/8"
TANF22355	7/8"	14	50	1-5/16"
TANF25014	1"	14	35	1-1/2"

Tornillos Autoperforantes

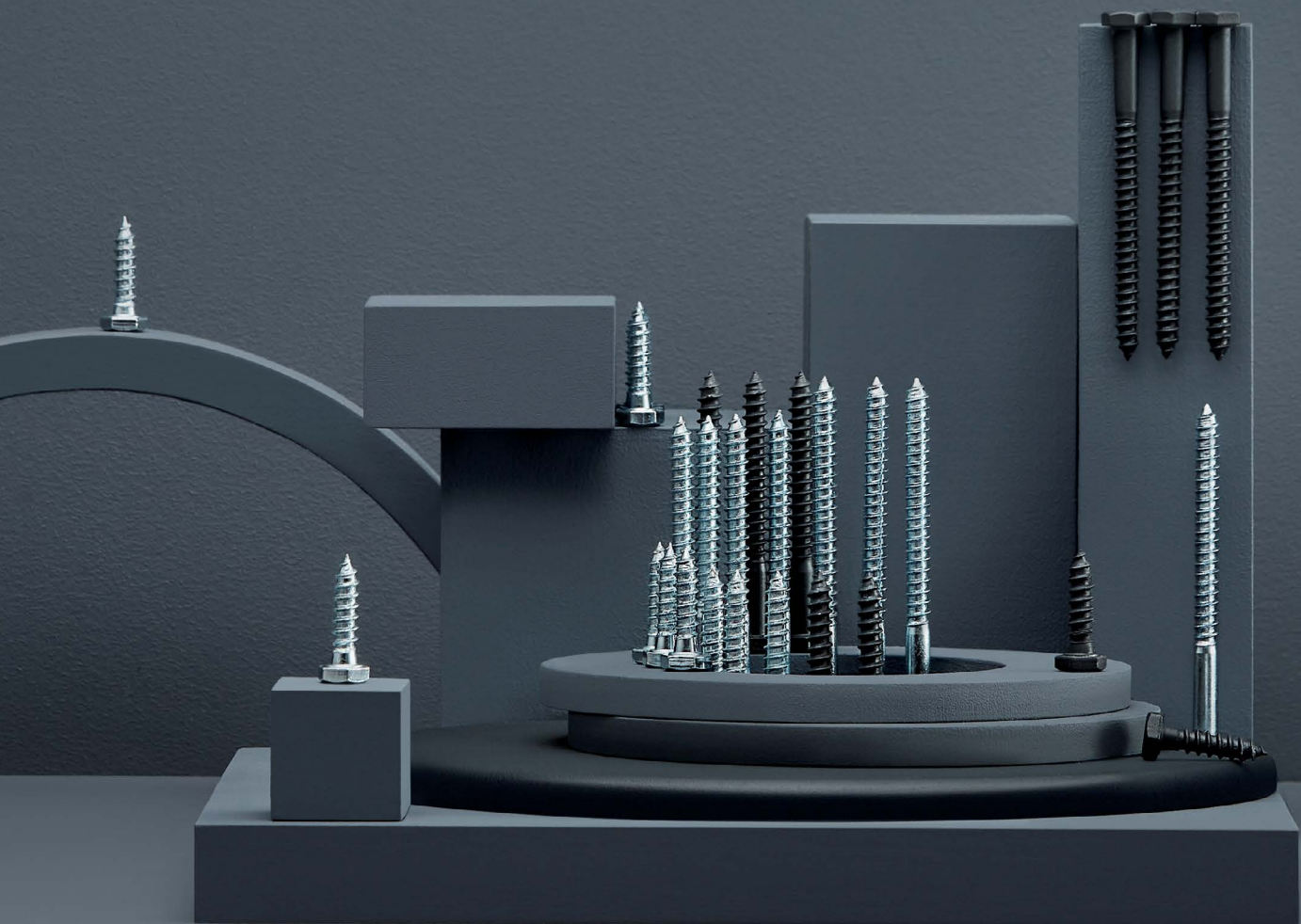

Tornillo para Madera Fix Aguja

Modelo	FIX
Cabeza	Fix
Punta	Aguja
Acabado	Dicromatado dorado
Aplicación	Madera
Comentarios	Encastre PH



CÓDIGO	MEDIDA	LARGO	UNIDADES POR CAJA
FIX25010	2.5	10	2000
FIX25012	2.5	12	1000
FIX25016	2.5	16	1000
FIX25020	2.5	20	1000
FIX30010	3.0	10	1000
FIX30012	3.0	12	1000
FIX30016	3.0	16	1000
FIX30020	3.0	20	1000
FIX30025	3.0	25	1000
FIX30030	3.0	30	1000
FIX35012	3.5	12	1000
FIX35016	3.5	16	1000
FIX35020	3.5	20	1000
FIX35025	3.5	25	1000
FIX35030	3.5	30	1000
FIX35035	3.5	35	1000
FIX35040	3.5	40	1000
FIX35045	3.5	45	1000
FIX35050	3.5	50	1000
FIX40016	4.0	16	1000
FIX40020	4.0	20	1000
FIX40025	4.0	25	1000
FIX40030	4.0	30	1000
FIX40035	4.0	35	1000
FIX40040	4.0	40	1000
FIX40045	4.0	45	1000
FIX40050	4.0	50	1000
FIX40060	4.0	60	1000
FIX40070	4.0	70	600
FIX45016	4.5	16	1000
FIX45020	4.5	20	1000
FIX45025	4.5	25	1000
FIX45030	4.5	30	1000
FIX45035	4.5	35	1000
FIX45040	4.5	40	1000
FIX45045	4.5	45	1000
FIX45050	4.5	50	1000
FIX45060	4.5	60	600
FIX45070	4.5	70	500
FIX50025	5.0	25	1000
FIX50030	5.0	30	1000
FIX50035	5.0	35	1000
FIX50040	5.0	40	1000
FIX50045	5.0	45	1000
FIX50050	5.0	50	500
FIX50060	5.0	60	500
FIX50070	5.0	70	500
FIX50080	5.0	80	500
FIX50090	5.0	90	500
FIX50100	5.0	100	250
FIX50110	5.0	110	250
FIX50120	5.0	120	250

CÓDIGO	MEDIDA	LARGO	UNIDADES POR CAJA
FIX60025	6.0	25	1000
FIX60030	6.0	30	900
FIX60035	6.0	35	800
FIX60040	6.0	40	700
FIX60045	6.0	45	600
FIX60050	6.0	50	500
FIX60060	6.0	60	500
FIX60070	6.0	70	450
FIX60080	6.0	80	400
FIX60090	6.0	90	400
FIX60100	6.0	100	350
FIX60110	6.0	110	350
FIX60120	6.0	120	250
FIX60130	6.0	130	250

Tornillo Auto perforante (R. Fina) Trompeta Aguja

Modelo	TTAF
Cabeza	Trompeta
Punta	Aguja
Tipo de Rosca	Paso estandar
Acabado	Fosfatizado negro
Aplicación	Drywall
Comentarios	Encastre PH



CÓDIGO	MEDIDA	LARGO	UNIDADES POR CAJA
TTAF06016	6	5/8"	1000
TTAF06019	6	3/4"	1000
TTAF06025	6	1"	1000
TTAF06032	6	1-1/4"	1000
TTAF06038	6	1-1/2"	1000
TTAF06041	6	1-5/8"	1000
TTAF06044	6	1-3/4"	1000
TTAF06050	6	2"	1000
TTAF06056	6	2-1/4"	500
TTAF06063	6	2-1/2"	1000

Tornillo Auto perforante (R. Ancha) Trompeta Aguja

Modelo	TTAA
Cabeza	Trompeta
Punta	Aguja
Tipo de Rosca	Paso ancho
Acabado	Fosfatizado negro
Aplicación	Drywall
Comentarios	Encastre PH



CÓDIGO	MEDIDA	LARGO	UNIDADES POR CAJA
TTAA06016	6	5/8"	1000
TTAA06019	6	3/4"	1000
TTAA06025	6	1"	1000
TTAA06032	6	1-1/4"	1000
TTAA06038	6	1-1/2"	1000
TTAA06041	6	1-5/8"	1000
TTAA06044	6	1-3/4"	1000
TTAA06050	6	2"	1000
TTAA06056	6	2-1/4"	500
TTAA06063	6	2-1/2"	500
TTAA06076	6	3"	500
TTAA08019	8	3/4"	Consultar
TTAA08025	8	1"	1000
TTAA08032	8	1-1/4"	1000
TTAA08038	8	1-1/2"	1000
TTAA08041	8	1-5/8"	1000
TTAA08044	8	1-3/8"	1000
TTAA08050	8	2"	1000
TTAA08056	8	2 1/4"	Consultar
TTAA08063	8	2-1/2"	500
TTAA08076	8	3"	500
TTAA08100	8	4"	500
TTAA10025	10	1"	1000
TTAA10032	10	1-1/4"	1000
TTAA10038	10	1-1/2"	1000
TTAA10041	10	1-5/8"	500
TTAA10044	10	1-3/4"	500
TTAA10050	10	2"	500
TTAA10063	10	2-1/2"	500
TTAA10076	10	3"	500
TTAA10095	10	3-3/4"	250
TTAA10100	10	4"	250

Tornillo Auto perforante Fresada Mecha Con Alas

Modelo	TFMA
Cabeza	Fresada
Punta	Mecha con alas
Acabado	Zincado
Aplicación	Drywall
Comentarios	Encastre PH / Fondo cabeza con antigiro

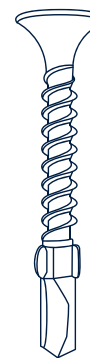

CÓDIGO	MEDIDA	LARGO	UNIDADES POR CAJA
TFMA08032	8	1-1/4"	1000
TFMA08038	8	1-1/2"	800
TFMA08050	8	2"	1000
TFMA10032	10	1-1/4"	1000
TFMA10038	10	1-1/2"	1000
TFMA10041	10	1 5/8"	1000
TFMA10050	10	2"	500
TFMA12063	12	2-1/2"	300
TFMA14076	14	3"	200

Tornillo Auto perforante Trompeta Mecha

Modelo	TTM
Cabeza	Trompeta
Punta	Mecha
Acabado	Zincado
Aplicación	Metalmecánica
Comentarios	Encastre PH

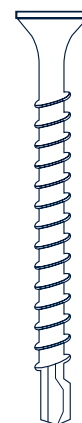

CÓDIGO	MEDIDA	LARGO	LARGO DE ROSCA	UNIDADES POR CAJA
TTM06006	6	1/4"	-	Consultar
TTM06008	6	5/16"	-	Consultar
TTM06010	6	3/8"	Total	1500
TTM06013	6	1/2"	-	Consultar
TTM06019	6	3/4"	Total	1500
TTM06025	6	1"	Total	1500
TTM06029	6	1-1/8"	-	2000
TTM06032	6	1 1/4"	Total	1500
TTM06041	6	1-5/8"	-	1250
TTM08006	8	1/4"	-	Consultar
TTM08008	8	5/16"	-	Consultar
TTM08010	8	3/8"	-	Consultar
TTM08013	8	1/2"	-	Consultar
TTM08019	8	3/4"	-	Consultar
TTM08025	8	1"	-	Consultar
TTM08032	8	1 1/4"	-	Consultar

Tornillo Auto perforante Fijadora (R. Parker) Mecha

Modelo	TPM
Cabeza	Fijadora
Punta	Mecha
Denominación	Rosca tipo Parker
Acabado	Zincado
Aplicación	Metalmecánica
Comentarios	Encastre PH

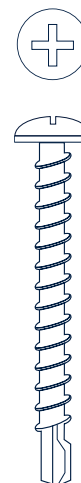

CÓDIGO	MEDIDA	LARGO	UNIDADES	
			LARGO DE ROSCA	POR CAJA
TPM06006	6	1/4"	Total	Consultar
TPM06013	6	1/2"	Total	1500
TPM06019	6	3/4"	Total	1500
TPM06025	6	1"	Total	1500
TPM06032	6	1 1/4"	Total	Consultar
TPM06038	6	1 1/2"	Total	Consultar
TPM06045	6	1 3/4"	Total	Consultar
TPM06050	6	2"	Total	Consultar
TPM07006	7	1/4"	Total	Consultar
TPM07013	7	1/2"	Total	Consultar
TPM07019	7	3/4"	Total	Consultar
TPM07025	7	1"	Total	Consultar
TPM07032	7	1 1/4"	Total	Consultar
TPM07038	7	1 1/2"	Total	Consultar
TPM07045	7	1 3/4"	Total	Consultar
TPM07050	7	2"	Total	Consultar
TPM08006	8	1/4"	Total	Consultar
TPM08008	8	5/16"	Total	Consultar
TPM08010	8	3/8"	Total	Consultar
TPM08013	8	1/2"	Total	1500
TPM08019	8	3/4"	Total	1500
TPM08025	8	1"	Total	1500
TPM08032	8	1 1/4"	Total	Consultar
TPM08038	8	1 1/2"	Total	1500
TPM08045	8	1 3/4"	Total	Consultar
TPM08050	8	2"	Total	Consultar
TPM08056	8	2 1/4"	Total	Consultar
TPM08063	8	2 1/2"	Total	Consultar
TPM08069	8	2 3/4"	Total	Consultar
TPM08075	8	3"	Total	Consultar
TPM10010	10	3/8"	Total	Consultar
TPM10013	10	1/2"	Total	Consultar
TPM10019	10	3/4"	Total	1500
TPM10025	10	1"	Total	Consultar
TPM10032	10	1 1/4"	Total	Consultar
TPM10038	10	1 1/2"	Total	1500
TPM10045	10	1 3/4"	Total	Consultar
TPM10050	10	2"	Total	Consultar
TPM10056	10	2 1/4"	Total	Consultar
TPM10063	10	2 1/2"	Total	Consultar
TPM10069	10	2 3/4"	Total	Consultar
TPM10075	10	3"	Total	Consultar

Tornillo PAN Framing Punta Mecha

Modelo	PAN
Cabeza	Pan framing
Punta	Mecha
Acabado	Zincado
Aplicación	Metalmecánica
Comentarios	Encastre PH / Fondo cabeza con antigiro



CÓDIGO	MEDIDA	LARGO	UNIDADES POR CAJA
PAN06011	6	7/16"	3000

Tornillo Auto perforante Flangeada Mecha

Modelo	TFM
Cabeza	Flangeada (tipo Wafer)
Punta	Mecha
Acabado	Zincado
Aplicación	Metalmecánica
Comentarios	Encastre PH

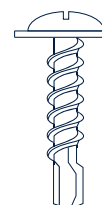

PAN07011	7	7/16"	3000
CÓDIGO	MEDIDA	LARGO	UNIDADES POR CAJA
TFM08013	8	1/2"	2500
TFM08014	8	9/16"	2500
TFM08019	8	3/4"	2500
TFM08025	8	1"	1500
TFM08038	8	1-1/2"	1000
TFM10019	10	3/4"	2100

Tornillo Auto perforante Flangeada Aguja

Modelo	TFA
Cabeza	Flangeada (tipo Wafer)
Punta	Aguja
Acabado	Zincado
Aplicación	Metalmecánica
Comentarios	Encastre PH

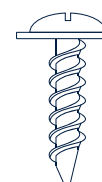

CÓDIGO	MEDIDA	LARGO	UNIDADES POR CAJA
TFA08013	8	1/2"	2500
TFA08014	8	9/16"	2500
TFA08019	8	3/4"	2500

Tornillo Auto perforante Hexagonal Con Arandelas Aguja

Modelo	THA
Cabeza	Hexagonal
Punta	Aguja (T17)
Acabado	Dicromatado dorado
Aplicación	Metalmecánica
Comentarios	Incluye arandela metálica + EPDM (goma)

CÓDIGO	MEDIDA	LARGO	UNIDADES POR CAJA	LLAVE
THA08025	8	1"	1500	
THA14025	14	1"	500	3/8"
THA14038	14	1-1/2"	400	3/8"
THA14050	14	2"	300	3/8"
THA14063	14	2-1/2"	250	3/8"
THA14076	14	3"	175	3/8"
THA14100	14	4"	150	3/8"

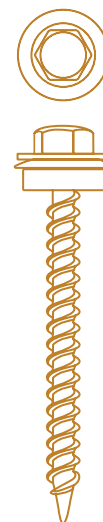

Tornillo Auto perforante Hexagonal Con Arandela Mecha

Modelo	THM
Cabeza	Hexagonal
Punta	Mecha
Acabado	Zincado
Aplicación	Metalmecánica
Comentarios	Incluye arandela metálica + EPDM (goma)

CÓDIGO	MEDIDA	LARGO	UNIDADES POR CAJA	LLAVE
THM10019	10	3/4"	1000	5/16"
THM10025	10	1"	800	5/16"
THM10038	10	1-1/2"	500	5/16"
THM14025	14	1"	500	3/8"
THM14038	14	1-1/2"	400	3/8"
THM14050	14	2"	300	3/8"
THM14063	14	2-1/2"	250	3/8"
THM14076	14	3"	175	3/8"
THM14100	14	4"	150	3/8"

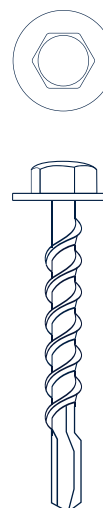

Tornillo Auto perforante Hexagonal Sin Arandelas Mecha

Modelo	THMS
Cabeza	Hexagonal
Punta	Mecha
Acabado	Zincado
Aplicación	Metalmecánica
Comentarios	Idem THM pero sin arandela / Fondo cabeza con antigiro

CÓDIGO	MEDIDA	LARGO	LARGO	UNIDADES	
THM14127	14	5"		120	3/8"
THM14152	14	6"		100	3/8"

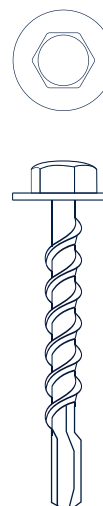

Tirafondos



Tirafondos Hexagonal

Modelo	TTF
Cabeza	Hexagonal
Acabado	Zincado
Aplicación	Mampostería
Comentarios	Para uso con tarugo

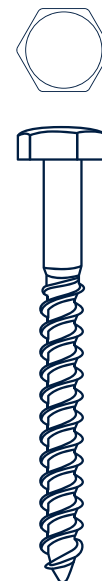

CÓDIGO	MEDIDA	LARGO	DE ROSCA	POR CAJA
			Total	LLAVE
THMS14019	14	3/4"	Total	1500
3/8"				
TTF05025	3/16"	1"	UNIDADES	5/16"
TTF05032	3/16"	1-1/4"	POR CAJA	5/16"
TTF05038	3/16"	1-1/2"		5/16"
TTF05044	3/16"	1-3/4"		5/16"
TTF05050	3/16"	2"		5/16"
TTF05056	3/16"	2-1/4"		5/16"
TTF05063	3/16"	2-1/2"		5/16"
TTF05070	3/16"	2-3/4"		5/16"
TTF05076	3/16"	3"		5/16"
TTF06025	1/4"	1"		7/16"
TTF06032	1/4"	1-1/4"		7/16"
TTF06038	1/4"	1-1/2"		7/16"
TTF06044	1/4"	1-3/4"		7/16"
TTF06050	1/4"	2"		7/16"
TTF06056	1/4"	2-1/4"		7/16"
TTF06063	1/4"	2-1/2"		7/16"
TTF06070	1/4"	2-3/4"		7/16"
TTF06076	1/4"	3"		7/16"
TTF06082	1/4"	3-1/4"		7/16"
TTF06090	1/4"	3-1/2"		7/16"
TTF06100	1/4"	4"		7/16"
TTF06114	1/4"	4-1/2"		7/16"
TTF06127	1/4"	5"		7/16"
TTF08050	5/16"	2"		1/2"
TTF08056	5/16"	2-1/4"		1/2"
TTF08063	5/16"	2-1/2"		1/2"
TTF08070	5/16"	2-3/4"		1/2"
TTF08076	5/16"	3"		1/2"
TTF08082	5/16"	3-1/4"		1/2"
TTF08090	5/16"	3-1/2"		1/2"
TTF08100	5/16"	4"		1/2"
TTF08114	5/16"	4-1/2"		1/2"
TTF08127	5/16"	5"		1/2"
TTF08140	5/16"	5-1/2"		1/2"
TTF08152	5/16"	6"		1/2"
TTF10050	3/8"	2"		9/16"
TTF10056	3/8"	2-1/4"		9/16"
TTF10063	3/8"	2-1/2"		9/16"
TTF10070	3/8"	2-3/4"		9/16"
TTF10076	3/8"	3"		9/16"
TTF10082	3/8"	3-1/4"		9/16"
TTF10090	3/8"	3-1/2"		9/16"
TTF10100	3/8"	4"		9/16"
TTF10114	3/8"	4-1/2"		9/16"
TTF10127	3/8"	5"		9/16"
TTF10140	3/8"	5-1/2"		9/16"
TTF10152	3/8"	6"		9/16"

Fijaciones Para Hormigón



Brocas de Expansión

Modelo	BEH
Rosca	Rosca Withworth paso normal
Acabado	Zincado
Aplicación	Construcción
Comentarios	Requiere de punzón para su instalación



CÓDIGO	MEDIDA	TORQUE RECOMENDADO	CARGA MÁX.	UNIDADES
		DE INSTALACIÓN (NM)	DE EXTRACCIÓN	PORCAJA
BEH06025	1/4" x 12 TPI x 25	6	2,94	100
BEH08030	5/16" x 18TPI x 30	10	4,31	100
BEH10040	3/8" x 16TPI x 40	22	6,08	50
BEH13050	1/2" x 13TPI x 50	43	9,02	50

Brocas Perno

Modelo	BPH
Rosca	Rosca Metrica paso normal (M)
Acabado	Zincado
Aplicación	Construcción
Comentarios	Incluye tuerca y arandela

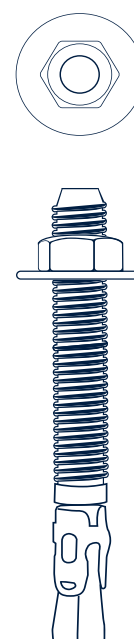

CÓDIGO	MEDIDA	TORQUE RECOMENDADO	CARGA MÁX.	UNIDADES
		DE INSTALACIÓN (NM)	DE EXTRACCIÓN	PORCAJA
BPH06055	M6 x 1.0 x 55	12	3,61	150
BPH08080	M8 x 1.25 x 80	16	4,70	150
BPH08095	M8 x 1.25 x 95	16	4,70	100
BPH10065	M10 x 1.50 x 65	35	6,27	100
BPH10095	M10 x 1.50 x 95	35	6,27	50
BPH10115	M10 x 1.50 x 115	35	6,27	50
BPH10130	M10 x 1.50 x 130	35	6,27	50
BPH12080	M12 x 1.75 x 80	55	10,19	50
BPH12100	M12 x 1.75 x 100	55	10,19	50
BPH12120	M12 x 1.75 x 120	55	10,19	25
BPH16120	M16 x 2.0 x 120	100	14,90	20

Factores de Conversión

Longitud		
in	ft	mm
Pulgadas	Pies	Milímetros
1	1/12	25,4
1/16	0,005	1,59
1/8	0,010	3,18
3/16	0,016	4,76
1/4	0,021	6,35
5/16	0,026	7,94
3/8	0,031	9,53
7/16	0,036	11,11
1/2	0,042	12,70
9/16	0,047	14,29
5/8	0,052	15,88
11/16	0,057	17,46
3/4	0,063	19,05
13/16	0,068	20,64
7/8	0,073	22,23
15/16	0,078	23,81
1	0,083	25,40
1-1/8	0,094	28,58
1-1/4	0,104	31,75
1-3/8	0,115	34,93
1-1/2	0,125	38,10
1-5/8	0,135	41,28
1-3/4	0,146	44,45
1-7/8	0,156	47,63
2	0,167	50,80

Presión				
PSI	kg/cm ²	atm	bar	kPa
Libras por pulgada cuadrada	Kilogramos por centímetro cuadrado	Atmósferas	Bar	Kilo Pascales
1	0,0703	0,069	0,069	6,894
1	0,07	0,07	0,07	7
5	0,35	0,35	0,35	34
10	0,70	0,69	0,69	69
15	1,05	1,04	1,04	103
20	1,41	1,38	1,38	138
25	1,76	1,73	1,73	172
30	2,11	2,07	2,07	207
35	2,46	2,42	2,42	241
40	2,81	2,76	2,76	276
45	3,16	3,11	3,11	310
50	3,52	3,45	3,45	345
55	3,87	3,80	3,80	379
60	4,22	4,14	4,14	414
65	4,57	4,49	4,49	448
70	4,92	4,83	4,83	483
75	5,27	5,18	5,18	517
80	5,62	5,52	5,52	552
85	5,98	5,87	5,87	586
90	6,33	6,21	6,21	620
95	6,68	6,56	6,56	655
100	7,03	6,90	6,90	689

Torque		
N·m	kgm	lb.ft
Newton metro	Kilogrametros	Libras por pie
1	0,102	0,737
1	0,10	0,74
3	0,26	1,84
5	0,51	3,69
10	1,02	7,37
15	1,53	11,06
20	2,04	14,75
25	2,55	18,43
30	3,06	22,12
35	3,57	25,81
50	5,10	36,87
75	7,65	55,30
100	10,20	73,73
125	12,75	92,16
150	15,30	110,60
300	30,60	221,19
450	45,90	331,79
600	61,20	442,38
750	76,50	552,98
900	91,80	663,57
1000	102,00	737,30
1250	127,50	921,63
1500	153,00	1105,95

Caudal		
CFM	m ³ /h	l/h
Pies cúbicos por minuto	Metros cúbicos por hora	Litros por hora
1	1,699	1699
0,50	0,85	850
1,00	1,70	1699
1,50	2,55	2549
2,00	3,40	3398
2,50	4,25	4248
3,00	5,10	5097
3,50	5,95	5947
4,00	6,80	6796
4,50	7,65	7646
5,00	8,50	8495
5,50	9,34	9345
6,00	10,19	10194
6,50	11,04	11044
7,00	11,89	11893
7,50	12,74	12743
8,00	13,59	13592
8,50	14,44	14442
9,00	15,29	15291
9,50	16,14	16141
10,00	16,99	16990

Tablas de Roscas

TABLA ROSCA MÉTRICA - PASO NORMAL (MA)

Medida y Paso	Diámetro Agujero	Diámetro Mecha	Mecha BREMEN® Recomendada
1,7 x 0,35	1,36	1,30	6270 (*)
2 x 0,40	1,62	1,60	6271 (*)
2,3 x 0,40,	1,92	1,90	6273 (*)
2,5 x 0,45	2,07	2,05	6273 (*)
2,6 x 0,45	2,17	2,20	6274 (*)
3 x 0,50	2,52	2,50	6275
3,5 x 0,60	2,92	2,90	6277 (*)
4 x 0,70	3,33	3,25	6278
4,5 x 0,75,	3,78	3,75	6280
5 x 0,80	4,23	4,25	6282
6 x 1,00	5,04	5,00	6285
7 x 1,00,	6,04	6,00	6289
8 x 1,25	6,80	6,75	6292
9 x 1,25	7,80	7,75	6296
10 x 1,50	8,56	8,50	6299
11 x 1,50	9,56	9,50	6303
12 x 1,75	10,32	10,25	6306
14 x 2,00	12,08	12,00	6313
16 x 2,00	14,08	14,00	6319
18 x 2,50	15,60	15,50	6322
20 x 2,50	17,60	17,50	6326
22 x 2,50	19,60	19,50	6330
24 x 3,00	21,12	21,00	7478
27 x 3,00	24,12	24,00	7484
30 x 3,50	26,64	26,50	-
33 x 3,50	29,64	29,50	-
36 x 4,00	32,16	32,00	-
39 x 4,00	35,16	35,00	-
42 x 4,50	37,68	37,50	-
45 x 4,50	40,68	40,50	-
48 x 5,00	43,20	43,00	-
52 x 5,00	47,20	47,00	-

TABLA ROSCA MÉTRICA - PASO FINO (MB)

Medida y Paso	Diámetro Agujero	Diámetro Mecha	Mecha BREMEN® Recomendada
2 x 0,25	1,76	1,75	6272
2,6 x 0,35	2,26	2,25	6274
3 x 0,35	2,66	2,65	6276 (*)
4 x 0,50	3,52	3,50	6279
5 x 0,50	4,52	4,50	6283
6 x 0,50	5,52	5,50	6287
6 x 0,75	5,28	5,25	6286
7 x 0,75	6,28	6,25	6290
8 x 0,75	7,28	7,25	6294
8 x 1,00	7,04	7,00	6293
9 x 1,00	8,04	8,00	6297
10 x 1,00	9,04	9,00	6301
10 x 1,25	8,80	8,75	6300
11 x 1,00	10,04	10,00	6305
12 x 1,00	11,04	11,00	6309
12 x 1,25	10,80	10,75	6308
12 x 1,50	10,56	10,50	6307
14 x 1,00	13,04	13,00	6317
14 x 1,25	12,80	12,75	6316
14 x 1,50	12,56	12,50	6315
16 x 1,00	15,04	15,00	6321
16 x 1,50	14,56	14,50	6320
18 x 1,00	17,04	17,00	6325
18 x 1,50	16,56	16,50	6324
18 x 2,00	16,08	16,00	6323
20 x 1,00	19,04	19,00	6329
20 x 1,50	18,56	18,50	6328
20 x 2,00	18,08	18,00	6327
22 x 1,50	20,56	20,50	7477
22 x 2,00	20,08	20,00	6331
24 x 1,50	22,56	22,50	7481
24 x 2,00	22,08	22,00	7480
27 x 1,50	25,56	25,50	-
27 x 2,00	25,08	25,00	7486
30 x 1,50	28,56	28,50	-
30 x 2,00	28,08	28,00	-

Los códigos acompañados de “*” representan la medida de mecha BREMEN® apta para realizar la perforación, más próxima disponible”.

Tablas de Roscas

TABLA ROSCA AMERICANA UNIFICADA - PASO NORMAL (UNC)

Medida y Paso	Paso mm	Diámetro Agujero	Diámetro Mecha	Mecha BREMEN® Recomendada
N 3 x 48	0,529	2,01	2,00	6273
N 4 x 40	0,635	2,24	2,25	6274
N 5 x 40	0,635	2,57	2,50	6275
N 6 x 32	0,793	2,74	2,75	6276
N 8 x 32	0,793	3,41	3,50	6279
N 10 x 24	1,058	3,81	3,75	6280
N 12 x 24	1,058	4,47	4,50	6283
1/4 x 20	1,270	5,13	5,10	6285 (*)
5/16 x 18	1,411	6,58	6,50	6291
3/8 x 16	1,587	8,00	8,00	6297
7/16 x 14	1,814	9,37	9,50	6303
1/2 x 13	1,953	10,82	10,75	6308
9/16 x 12	2,116	12,26	12,25	6314
5/8 x 11	2,309	13,66	13,50	6318
3/4 x 10	2,540	16,61	16,50	6324
7/8 x 9	2,822	19,52	19,50	6330
1 x 8	3,175	22,35	22,50	7481
1 ^{1/8} x 7	3,628	25,09	25,00	7486
1 ^{1/4} x 7	3,628	28,27	28,00	-
1 ^{3/8} x 6	4,233	30,86	30,75	-
1 ^{1/2} x 6	4,233	34,04	34,00	-

TABLA ROSCA WHITWORTH (BSW)

Medida y Paso	Paso mm	Diámetro Agujero	Diámetro Mecha	Mecha BREMEN® Recomendada
1/16 x 60	0,423	1,18	1,20	6270 (*)
3/32 x 48	0,529	1,87	1,90	6273 (*)
1/8 x 40	0,635	2,57	2,50	6275
5/32 x 32	0,793	3,21	3,25	6278
3/16 x 24	1,058	3,75	3,75	6280
7/32 x 24	1,058	4,54	4,50	6283
1/4 x 20	1,270	5,13	5,25	6286
5/16 x 18	1,411	6,58	6,50	6291
3/8 x 14	1,587	8,00	8,00	6297
7/16 x 14	1,814	9,37	9,50	6303
1/2 x 12	2,116	10,67	10,50	6307
9/16 x 12	2,116	12,26	12,00	6313
5/8 x 11	2,309	13,66	13,50	6318
11/16 x 11	2,309	15,25	15,00	6321
3/4 x 10	2,540	16,61	16,50	6324
7/8 x 9	2,822	19,52	19,50	6330
1 x 8	3,175	22,35	22,50	7481
1 ^{1/8} x 7	3,628	25,09	25,00	7486
1 ^{1/4} x 7	3,628	28,27	28,00	-
1 ^{3/8} x 6	4,233	30,86	31,00	-
1 ^{1/2} x 6	4,233	34,04	34,00	-
1 ^{3/4} x 5	5,080	39,57	39,50	-
2 x 4 ^{1/2}	5,644	45,38	45,50	-

TABLA ROSCA AMERICANA UNIFICADA - PASO FINO (UNF)

Medida y Paso	Paso mm	Diámetro Agujero	Diámetro Mecha	Mecha BREMEN® Recomendada
N 3 x 56	0,453	2,08	2,10	6273 (*)
N 4 x 48	0,529	2,34	2,30	6274 (*)
N 5 x 44	0,577	2,62	2,75	6276
N 6 x 40	0,635	2,90	2,90	6277
N 8 x 36	0,705	3,49	3,50	6279
N 10 x 32	0,793	4,06	4,00	6281
N 12 x 28	0,907	4,62	4,50	6283
1/4 x 28	0,907	5,48	5,50	6287
5/16 x 24	1,058	6,92	7,00	6293
3/8 x 24	1,058	8,51	8,50	6299
7/16 x 20	1,270	9,89	10,00	6305
1/2 x 20	1,270	11,48	11,50	6311
9/16 x 18	1,411	12,93	13,00	6317
5/8 x 10	1,411	14,51	14,50	6320
3/4 x 16	1,587	17,53	17,50	6326
7/8 x 14	1,814	20,48	20,50	7477
1 x 12	2,116	23,37	23,50	7483
1 ^{1/8} x 12	2,116	26,54	26,50	-
1 ^{1/4} x 12	2,116	29,72	29,75	-
1 ^{3/8} x 12	2,116	32,89	33,00	-
1 ^{1/2} x 12	2,116	36,07	36,00	-

TABLA ROSCA BRITISH STANDARD PIPE (BSP)

Medida y Paso	Paso mm	Diámetro Agujero	Diámetro Mecha	Mecha BREMEN® Recomendada
1/8 x 28	0,907	8,68	8,75	6300
1/4 x 19	1,337	11,62	11,75	6312
3/8 x 19	1,337	15,12	15,25	6321 (*)
1/2 x 14	1,814	18,87	19,00	6329
5/8 x 14	1,814	20,82	21,00	7478
3/4 x 14	1,814	24,35	24,50	7485
7/8 x 14	1,814	28,11	28,25	-
1 x 11	2,309	30,59	30,75	-
1 ^{1/8} x 11	2,309	35,24	35,50	-
1 ^{1/4} x 11	2,309	39,25	39,50	-
1 ^{3/8} x 11	2,309	41,66	41,75	-
1 ^{1/2} x 11	2,309	45,15	45,25	-
1 ^{3/4} x 11	2,309	51,09	51,00	-
2 x 11	2,309	56,96	57,00	-

Los códigos acompañados de "*" representan la medida de mecha BREMEN® apta para realizar la perforación, más próxima disponible.

Seguridad para el usuario

Las Herramientas Aisladas BREMEN® son fabricadas de acuerdo al cumplimiento de la Norma Internacional IEC 60900. Asimismo, son sometidas a una serie de ensayos que verifican su calidad y garantizan la seguridad para el usuario, en trabajos con tensión de hasta 1000 V en corriente alterna y 1500 V en corriente continua. Estos ensayos se realizan regularmente, y están basados en la norma mencionada.



Ensayo de adherencia:

Luego de someter la herramienta durante 168 horas a una temperatura de 70°C, se le aplica un peso de 50 kg para intentar separar el aislamiento del cuerpo metálico. La prueba es superada si el aislamiento no presenta señales de desprendimiento al cabo de 3 minutos de ejercer dicha fuerza.

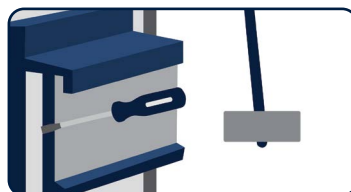

Ensayo de choque:

Se aplica una fuerza de manera repetitiva sobre la herramienta, enfrida previamente a -25° C durante 2 horas. Lo que se debe constatar es que el aislamiento no sufra ningún tipo de daño o alteración.

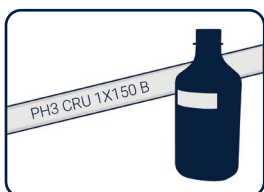

Ensayo de marcado:

Consiste en frotar la herramienta con un trapo humedecido con agua durante 15 segundos, y luego otros 15 segundos con un trapo humedecido en alcohol etílico. Se busca verificar que el marcado sobre la herramienta permanezca legible luego de aplicados ambos procedimientos.

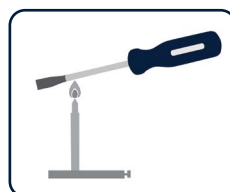

Ensayo de no propagación de la llama:

Se coloca la herramienta sobre una llama por 10 segundos y se comprueba que la altura de la misma no supere los 120 mm, y que no se desprendan gotas de material en fusión de la herramienta.

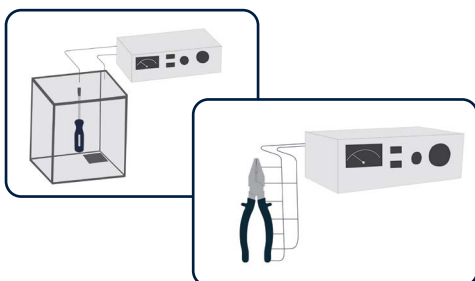

Ensayo dieléctrico:

Luego de haber mantenido la herramienta sumergida en agua por 24 horas, se la somete a 10.000 V durante 3 minutos. Con este ensayo se busca probar que la aislación de la herramienta no se pinche o perfora por acción de la corriente y voltajes aplicados, y por otro lado, que la corriente de fuga remanente no supere el límite establecido por norma; asegurando así la adecuada aislación de la herramienta, y la seguridad del usuario.

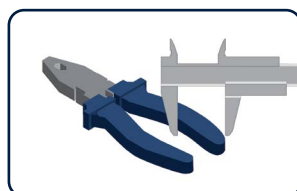

Verificación visual y dimensional:

Se comprueba que la herramienta no tenga defectos de fabricación, que el marcado sea legible, y que las medidas se correspondan con las exigidas por Norma.

MATERIALES

TPR:	Caucho Termoplástico
Cr-V:	Cromo Vanadio
Ac-C:	Acero Carbono
PVC:	Poli Vinilo Clorado
Ac-S2:	Acero S2
Cr-Mo:	Cromo Molibdeno
PP:	Polipropileno
ABS:	Acrilonitrilo Butadieno Estireno
CW:	Carburo de Tungsteno
HSS:	Acero Rápido

BOCALLAVES

HEXAGONAL	
ESTRIADA	
MULTIESTRÍA	
CON PUNTA PHILLIPS	
CON PUNTA PLANA	
CON PUNTA POZIDRIV	
CON PUNTA TORX	

DESTORNILLADORES Y PUNTAS

HEXAGONAL	
PUNTA PHILLIPS	
PUNTA PLANA	
PUNTA POZIDRIV	
PUNTA TORX	
PUNTA MULTIESTRÍA	
PUNTA RIBE	
PUNTA CUADRADA	
PUNTA TRI-WING	
PUNTA PENTAGONAL	
PUNTA TAMPER HEXAGONAL	
PUNTA TAMPER TORX	
PUNTA MULTIESTRÍA TAMPER	
PUNTA "U"	



Visitá **brementools.com**
y conocé las últimas novedades

Av. Gral. Juan Domingo Perón 4749
Benavídez, Buenos Aires
0810-777-BREMEN (2736)

BREMEN®

QUALITÄT UND DESIGN.

CATÁLOGO 2024

